

▶ BHS9800CM
KSE998290M
KSK998230T
KSK998290B
KSK998290M

ET **Kasutusjuhend**
Auruahi

USER MANUAL

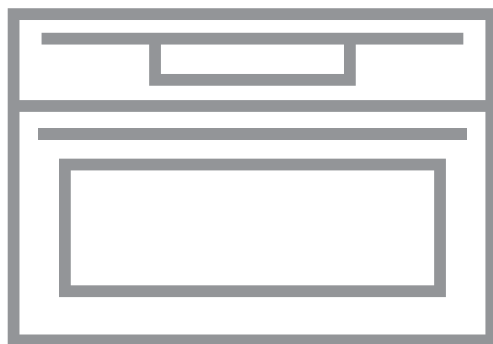

AEG

PARIMATE TULEMUSTE SAAVUTAMISEKS

Täname, et valisite selle AEG toote. Töötasime selle välja, et saaksite palju aastaid nautida laitmatuid tulemusi, ning lisasime elu lihtsustavaid uuenduslikke funktsioone, mida te tavaliste seadmete juures ei pruugi leida. Leidke mõni minut aega ning lugege, kuidas seadmega parimaid tulemusi saavutada.

Külastage meie veebisaiti, kust leiate



Nõuandeid, brošüüre, tõrkeotsingu, remondi- ja hooldusteavet:
www.aeg.com/support



Paremaks teeninduseks registreerige oma toode aadressil
www.registeraeg.com



Ostke oma seadmele lisaseadmeid, tarvikuid ja originaalvaruosi aadressil
www.aeg.com/shop



Täiendavate retseptide, näpunäidete ja tõrkeotsingu juhendi saamiseks laadige alla rakendus **My AEG Kitchen**.



KLIENDITEENINDUS JA HOOLDUS

Alati tuleb kasutada originaalvaruosi.

Volitatud teeninduskeskusesse pöördumisel peaksid teil olema varuks alljärgnevad andmed: mudel, PNC, seerianumber.

Teave on toodud andmeplaadil.

Hoiatused / Ettevaatusabinõud – ohutusteave

Üldine teave ja vihjed

Keskkonnateave

SISUKORD

1. OHUTUSINFO.....	4	4. JUHTPANEEL.....	11
1.1 Laste ja haavatavate inimeste turvalisus.....	4	4.1 Juhtpaneeli ülevaade.....	11
1.2 Üldine ohutus.....	5	4.2 Ekraan.....	12
2. OHUTUSJUHISED.....	6	5. ENNE ESIMEST KASUTAMIST.....	13
2.1 Paigaldamine.....	6	5.1 Esmane puhastamine	13
2.2 Elektriühendus.....	7	5.2 Esmakordne ühendamine.....	13
2.3 Kasutamine.....	8	5.3 Juhtmevaba ühendus 	13
2.4 Puhastus ja hooldus.....	8	5.4 Tarkvaraliitsentsid.....	14
2.5 Auruküpsetus.....	9	5.5 Kuidas seadistada: Vee karedus... ..	14
2.6 Sisevalgustus.....	9	6. IGAPÄEVANE KASUTAMINE.....	15
2.7 Hooldus.....	9	6.1	
2.8 Kõrvaldamine.....	9	Kuidas seadistada: Küpsetusrežiimid..	15
3. TOOTE KIRJELDUS.....	10	6.2 Veesahtel.....	16
3.1 Üldine ülevaade.....	10	6.3 Kuidas kasutada: Veesahtel.....	16
3.2 Lisatarvikud.....	10	6.4 Kuidas seadistada: Steamify - Auruga kuumutamise funktsioon.....	17

6.5 Kuidas seada: SousVide-küpsetamine.....	18	11.4 Puhastamise meeldetuletus.....	33
6.6 Kuidas seada: Juhendatud küpsetamine.....	19	11.5 Kuidas puhastada: Veesahtel.....	33
6.7 Küpsetusrežiimid.....	19	11.6 Kuidas kasutada: Katlakivi eemaldamine.....	34
6.8 Notes on:Niiske küpsetus pöördõhuga.....	22	11.7 Katlakivi eemaldamise meeldetuletus.....	35
7. KELLA FUNKTSIOONID.....	23	11.8 Kuidas kasutada: Loputus.....	35
7.1 Kella funktsioonide kirjeldus.....	23	11.9 Kuivatamise meeldetuletus.....	36
7.2 Kuidas seadistada:Kella funktsioonid.....	23	11.10 Kuidas kasutada: Kuivatus.....	36
8. TARVIKUTE KASUTAMINE.....	25	11.11 Kuidas eemaldada ja paigaldada: Uk s.....	36
8.1 Tarvikute sisestamine.....	25	11.12 Kuidas asendada: lamp.....	37
8.2 Toidusensor.....	26	12. VEAOTSING.....	38
8.3 Kuidas kasutada: Toidusensor.....	26	12.1 Mida teha, kui.....	38
9. LISAFUNKTSIOONID.....	28	12.2 Kuidas hallata: veakoodid.....	41
9.1 Kuidas salvestada: Lemmikud.....	28	12.3 Hooldusandmed.....	42
9.2 Automaatne väljalülitus.....	28	13. ENERGIATÕHUSUS.....	42
9.3 Jahutusventilaator.....	29	13.1 Tooteteave ja tooteteabe leht vastavalt EL-i ökodisaini ja energiamärgistuse eeskirjadele.....	42
10. VIHJEID JA NÄPUNÄITEID.....	29	13.2 Energia kokkuhoid.....	43
10.1 Soovitused söögivalmistamiseks.....	29	14. MENÜÜ STRUKTUUR.....	44
10.2 Niiske küpsetus pöördõhuga.....	29	14.1 Menüü.....	44
10.3 Niiske küpsetus pöördõhuga – soovitavad lisatarvikud.....	30	14.2 Alammenüü: Puhastamine.....	44
10.4 Küpsetustabelid testimisasutustele.....	30	14.3 Alammenüü: Funktsioonid.....	45
11. PUHASTUS JA HOOLDUS.....	31	14.4 Alammenüü: Ühendused.....	45
11.1 Märkused puhastamise kohta.....	31	14.5 Alammenüü: Seadistamine.....	46
11.2 Kuidas eemaldada: restitoed	32	14.6 Alammenüü: Hooldus.....	47
11.3 Kuidas kasutada: Puhastamine auruga.....	32	15. SEE ON LIHTNE!.....	47
		16. JÄÄTMEKÄITLUS.....	49



Jäetakse õigus teha muutusi.

1. ⚠️ OHUTUSINFO

Enne seadme paigaldamist ja kasutamist lugege kaasasolev juhend tähelepanelikult läbi. Tootja ei võta endale vastutust vigastuste või varalise kahju eest, mis on tingitud paigaldusnõuete eiramisest või väärast kasutusest. Hoidke kasutusjuhend kindlas kohas alles, et saaksite seda vajadusel vaadata.

1.1 Laste ja haavatavate inimeste turvalisus

- Vähemalt 8-aastased ja vanemad lapsed ning piiratud füüsiliste, sensorsete või vaimsete võimete või väheste kogemuste ja teadmistega isikud tohivad seda seadet kasutada järelevalve all või kui neid on õpetatud seadet ohutul viisil kasutama ja mõistma kaasnevaid ohte. Lapsed vanuses kuni 8 aastat ning raske või väga keerulise puudega isikud tuleks hoida seadmest eemal, kui neil ei saa pidevalt silma peal hoida.

- Tuleb jälgida, et lapsed ei mängiks seadmega ega mobiilseadmega, milles on My AEG Kitchen .
- Hoidke pakendimaterjal lastele kättesaamatus kohas ja kõrvaldage see nõuetekohaselt.
- HOIATUS: Seade ja selle juurde kuuluvad osad lähevad kasutamise ajal kuumaks. Hoidke lapsed ning lemmikloomad töötavast ja jahtuvast seadmest eemal.
- Kui seadmel on olemas laste ohutusseade, tuleks see sisse lülitada.
- Lapsed ei tohi ilma järelvalveta seadet puhastada ega hooldustoiminguid läbi viia.

1.2 Üldine ohutus

- See seade on ette nähtud ainult toidu valmistamiseks.
- See seade on ettenähtud kasutamiseks kodumajapidamise siseruumides.
- Seda seadet võib kasutada kontorites, hotellide külalistetubades, hommikusöögiga külalistetubades, talumajapidamistes ja muudes sarnastes majutusruumides, kui selline kasutamine ei ületa (keskmist) kodumajapidamise kasutuskoormusi.
- Seadme paigaldamine ja toitekaablit vahetamine on lubatud ainult kvalifitseeritud elektrikule!
- Ärge kasutage seadet enne, kui see on köögimööblisse sisse ehitatud.
- Enne mis tahes hooldustöid ühendage seade vooluvõrgust lahti.
- Kui toitejuhe on kahjustatud, laske see elektriohutuse tagamiseks välja vahetada tootja, selle volitatud hoolduskeskuse või vastavat kvalifikatsiooni omava isiku poolt.
- HOIATUS: Elektilöögi tekkimise vältimiseks veenduge, et seade on enne lambi vahetamist välja lülitatud.

- **HOIATUS:** Seade ja selle juurde kuuluvad osad lähevad kasutamise ajal kuumaks. Tuleb olla ettevaatlik, et vältida kütteelementide või pinna puudutamist seadme sisemuses.
- Tarvikute või ahjunõude eemaldamiseks või sisestamiseks kasutage alati ahjukindaid.
- Kasutage ainult selle seadme jaoks soovitud toidutermomeetrit (sisetemperatuuri andurit).
- Ahjuriuli tugede eemaldamiseks tõmmake esmalt riulitoe esiots ja seejärel tagumine ots külgešina küljest lahti. Asetage ahjuresti toed tagasi vastupidises järjekorras.
- Ärge kasutage seadme puhastamiseks aurupuhastit.
- Ärge kasutage klaasukse puhastamiseks abrasiivpuhastusvahendid või teravad metallkaabitsad, sest need võivad klaasi pinda kriimustada, mille tagajärjel võib see puruneda.

2. OHUTUSJUHISED

2.1 Paigaldamine



HOIATUS!

Seadet tohib paigaldada ainult kvalifitseeritud tehnik.

- Eemaldage kõik pakkematerjalid.
- Kahjustatud seadet ei tohi paigaldada ega kasutada.
- Järgige seadmega kaasasolevaid paigaldusjuhiseid.
- Kuna seade on raske, olge selle liigutamisel ettevaatlik. Kasutage töökindaid ja kinnisi jalanõusid.
- Ärge tõmmake seadet käepidemest.
- Paigaldage seade ohutusse ja sobivasse kohta, mis vastab paigaldusnõuetele.
- Tagage minimaalne kaugus muudest seadmetest ja mööbliesemetest.
- Enne seadme paigaldamist kontrollige, kas seadme uks avaneb takistusteta.
- Seade on varustatud elektrilise jahutussüsteemiga. See tuleb ühendada elektritoitesüsteemiga.
- Integreeritud seade peab vastama standardi DIN 68930 stabiilsusnõuetele.

Kapi minimaalne kõrgus (tööpinna all asuva kapi minimaalne kõrgus)	444 (460) mm
Kapi laius	560 mm
Kapi sügavus	550 (550) mm

Seadme esiosa kõrgus	455 mm
Seadme tagaosa kõrgus	440 mm
Seadme esiosa laius	595 mm
Seadme tagaosa laius	559 mm
Seadme sügavus	567 mm
Sisseehitatud seadme sügavus	546 mm
Sügavus avatud uksega	882 mm
Ventilatsiooniava minimaalne suurus. Ava asub põhja tagumises osas	560x20 mm
Toitejuhtme pikkus. Juhe asub tagumisel küljel parempoolses nurgas	1500 mm
Kinnituskruvid	3.5x25 mm

2.2 Elektriühendus



HOIATUS!

Tulekahju- ja elektrilöögioht!

- Kõik elektriühendused peab teostama kvalifitseeritud elektrik.
- Seade peab olema maandatud.
- Kontrollige, kas andmeplaadil olevad elektriandmed vastavad teie kohaliku vooluvõrgu näitajatele.
- Kasutage alati nõuetekohaselt paigaldatud elektriohutut pistikupesa.
- Ärge kasutage mitmikpistikuid ega pikenduskaableid.
- Veenduge, et te ei vigastaks toitepistikut ega -juhet. Kui seadme toitekaabel tuleb välja vahetada, siis pöörduge meie hoolduskeskusse.
- Jälgige, et toitejuhe ei puutuks vastu seadme ust ega oleks uksele lähedal või seadme all olevas nišis, eriti siis, kui seade töötab või uks on kuum.
- Isoleeritud ja isoleerimata osad peavad olema kinnitatud nii, et neid ei saaks ilma tööriistadeta eemaldada.
- Ühendage toitepistik seinakontakti alles pärast paigalduse lõpuleviimist. Veenduge, et pärast paigaldamist säilib juurdepääs toitepistikule.
- Kui seinakontakt logiseb, ärge pange sinna toitepistikut.
- Seadet vooluvõrgust eemaldades ärge tõmmake toitekaablist. Võtke alati kinni pistikust.
- Kasutage ainult õigeid isolatsiooniseadiseid: kaitselüliteid, kaitsmeid (keermega kaitsmed tuleb pesast eemaldada), maalekkevoolu kaitsmeid ja kontaktoreid.
- Seadme ühendus vooluvõrguga tuleb varustada mitmepooluselise isolatsiooniseadisega. Isolatsiooniseadise lahutatud kontaktide vahemik peab olema vähemalt 3 mm.

- Seadmega kaasnevad toitekaabel ja toitepistik.

2.3 Kasutamine



HOIATUS!

Vigastuse, põletuse, elektrilöögi või plahvatuse oht!

- Ärge muutke seadme tehnilisi omadusi.
- Veenduge, et ventilatsioonivad pole kinni.
- Ärge jätke töötavat seadet järelvalveta.
- Deaktiveerige seade iga kord pärast kasutamist.
- Olge seadme töötamise ajal ukse avamisega ettevaatlik. Kuum õhk võib vabaneda.
- Ärge kasutage seadet märgade kätega ega veega kokku puutudes.
- Ärge avaldage avatud uksele survet.
- Ärge kasutage seadet töö- ega hoiupinnana.
- Avage seadme uks ettevaatlikult. Koostisosade kasutamine koos alkoholiga võib tekitada alkoholi ja õhu segu.
- Ärge laske ukse avamisel sädemetel ega lahtisel leegil seadmega kokku puutuda.
- Ärge pange tuleohtlikke või tuleohtliku ainega märgunud esemeid seadmesse, selle lähedusse ega peale.
- Ärge oma Wi-Fi parooli jagage.



HOIATUS!

Seadme vigastamise või kahjustamise oht!

- Emailihi kahjustamise või värvimuutuse ärahoidmiseks:
 - ärge pange ahjunõusid ega muid esemeid otse seadme põhjale.
 - ärge asetage alumiiniumfooliumit vahetult seadme sisemuse põhjale.
 - ärge pange vett vahetult kuuma seadmesse.
 - ärge hoidke pärast küpsetamise lõpetamist seadmes niiskeid nõusid ja toitu.
 - olge lisavarustuse eemaldamisel või paigaldamisel ettevaatlik.
- Emaili või roostevaba terase värvi muutumine ei mõjuta seadme tööd kuidagi.
- Mahlasemate kookide puhul kasutage sügavat vormi. Puuviljamahlad tekitavad plekke, mis võivad olla püsivad.
- Valmistage toitu alati suletud ahjuuksega.
- Kui seade paigaldatakse köögimööbli paneeli (nt ukse) taha, siis jälgige, et seadme töötamise ajal oleks uks alati lahti. Vastasel korral võib kinnise mööblipaneeli taha kogunev niiskus kahjustada nii seadet, mööblit kui ka põrandat. Ärge sulgege paneeli või ust, enne kui seade pole pärast kasutamist täielikult maha jahtunud.

2.4 Puhastus ja hooldus



HOIATUS!

Vigastuse, tulekahju või seadme kahjustamise oht!

- Enne hooldust lülitage seade välja ja ühendage toitepistik pistikupesast lahti.
- Veenduge, et seade on maha jahtunud. Klaaspaneelid võivad puruneda.
- Kui ukse klaaspaneeli tekib mõra, tuleb see kohe välja vahetada. Pöörduge volitatud hoolduskeskusse.
- Olge ukse seadme küljest eemaldamisel ettevaatlik. Uks on raske!
- Puhastage seadet regulaarselt, et vältida pinnamaterjali kahjustumist.

- Puhastage seadet pehme niiske lapiga. Kasutage ainult neutraalseid pesuaineid. Ärge kasutage abrasiivseid tooteid, küürimisšvamme, lahusteid ega metallist esemeid.
- Ahjupihusti kasutamisel järgige pakendil olevaid ohutusjuhiseid.

2.5 Auruküpsetus



HOIATUS!

Põletuse ja seadme kahjustamise oht!

- Eralduv aur võib põhjustada põletust:
 - Olge töötava seadme ukse avamisel ettevaatlik. Aur võib välja paiskuda.
 - Pärast auruküpsetust olge ukse avamisel ettevaatlik.

2.6 Sisevalgustus



HOIATUS!

Elektrilöögi oht!

- Teave selles seadmes olevate lampide ja eraldi müüdavate varulampide kohta: Need lambid taluvad ka koduste majapidamisseadmete äärmuslikumaid tingimusi, näiteks temperatuuri, vibratsiooni, niiskust või on mõeldud edastama infot seadme tööoleku kohta. Need pole mõeldud kasutamiseks muudes rakendustes ega sobi ruumide valgustamiseks.
- Toode sisaldab energiatõhususe klassi G valgusallikat.
- Kasutage ainult samasuguste näitajatega lampe .

2.7 Hooldus

- Seadme parandamiseks võtke ühendust volitatud teeninduskeskusega.
- Kasutage ainult originaalvaruosi.

2.8 Kõrvaldamine



HOIATUS!

Lämbumis- või vigastusoh!

- Seadme nõuetekohase kõrvaldamise kohta saate täpsemaid juhiseid kohalikest omavalitsusest.
- Eemaldage seade vooluvõrgust.
- Lõigake elektrijuhe seadme lähedalt läbi ja visake ära.
- Eemaldage ukse sulgur, et vältida laste või lemmikloomade seadmesse lõksu jäämist.

3. TOOTE KIRJELDUS

3.1 Üldine ülevaade

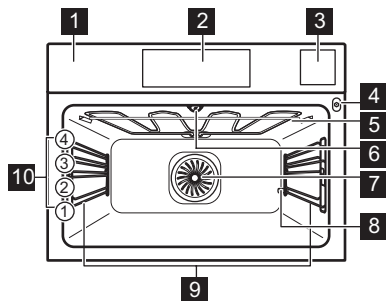

- 1 Juhtpaneel
- 2 Ekraan
- 3 Veesahtel
- 4 Toidutermomeetri pesa
- 5 Kuumutuselement
- 6 Lamp
- 7 Ventilaator
- 8 Katlakiveemaldi äravoolutoru
- 9 Riilitugi, eemaldatav
- 10 Riili asendid

3.2 Lisatarvikud

Traatrest

Küpsetusnõudele, koogivormidele, praadidele.

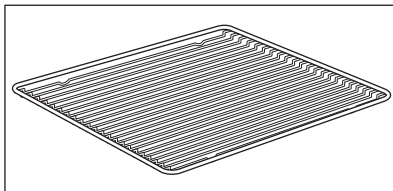

Küpsetusplaat

Kookide ja küpsiste jaoks.

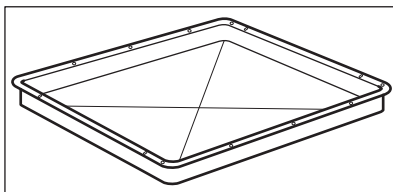

Grill-/küpsetuspann

Küpsetamiseks ja röstimiseks või pannina rasva kogumiseks.

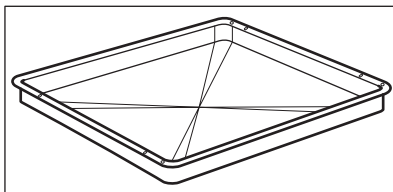

Toidusensor

Toidu sisetemperatuuri mõõtmiseks.

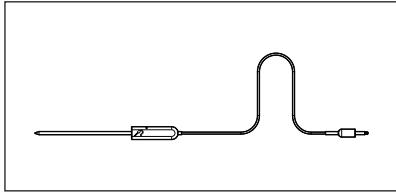

Aurukomplekt

Üks augustamata ja üks augustatud toidunõu. Aurukomplekti abil eemaldatakse küpsetuse ajal kogunev kondensvesi nõrgumise teel. Kasutage seda juurvilja, kala või kanarinna küpsetamiseks. See ei sobi toitude puhul, mida peab vees valmistama, nt riis, polenta, pasta.

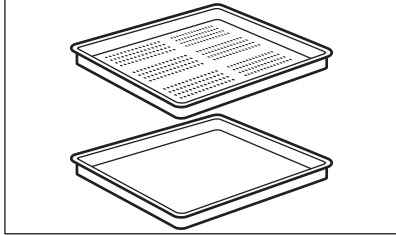

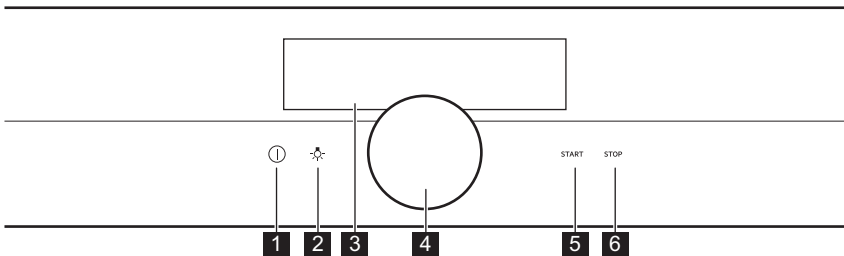

4. JUHTPANEEL

4.1 Juhtpaneeli ülevaade









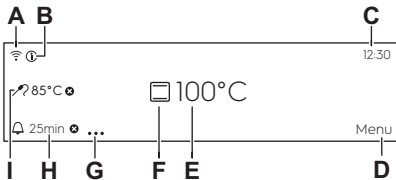

1	SEES / VÄLJAS	Vajutage ja hoidke, et seade sisse ja välja lülitada.
2	Lambi lüüti	Lambi sisse ja välja lülitamiseks.
3	Ekraan	Näitab seadme praeguseid sätteid.
4	Pöördnupp	Seadme kasutamiseks.
5	START	Valitud funktsiooni sisselülitamiseks.
6	STOP	Valitud funktsiooni väljalülitamiseks.

 <p>Hoidke</p>	 <p>Vajutage</p>	 <p>Hoidke ja keerake</p>
<p>Lülitage sisse põhiekraan.</p>	<p>Kinnitage seade või sisestage valitud alammenüü.</p>	<p>Kohandage seadeid ja liikuge menüüs.</p>

4.2 Ekraan

 <p>The screenshot shows a control panel interface with the following elements labeled:</p> <ul style="list-style-type: none"> A: Wi-Fi icon B: Temperature icon (85°C) C: Clock icon (12:30) D: Menu icon E: Temperature icon (100°C) F: Heating mode icon G: Timer icon (25min) H: Timer icon I: Sensor icon 	<p>Ekraan maksimaalse valitud funktsioonide hulgaga.</p> <ul style="list-style-type: none"> A. Wi-Fi (ainult valitud mudelitel) B. Teave C. Kellaaeg D. Menüü E. Temperatuur F. Küpsetusrežiimid G. Taimeri seadistamine H. Taimer I. Toidusensor (ainult valitud mudelitel)
---	---

Ekraani indikaatorid

<p>Helisignaal funktsiooni indikaatorid – kui seatud küpsetusaeg lõpeb, kõlab signaal.</p>				
 <p>Funktsioon on sees.</p>	 <p>Funktsioon on sees. Küpsetamine peatub automaatselt.</p>	 <p>Helisignaal on väljas.</p>		
<p>Taimeri indikaatorid</p>				
 <p>Taimer käivitub hiljem.</p>	 <p>Taimer käivitub, kui seadme ukse sulgete.</p>	 <p>Seade tühistamiseks.</p>	 <p>Taimer käivitub, kui seade saavutab seatud temperatuuri.</p>	 <p>Taimer käivitub küpsetamise alustamisel.</p>
<p>Wi-Fi indikaator – seadme saab ühendada WiFi-ga.</p>				
 <p>Wi-Fi ühendus on sisse lülitatud.</p>				

Kaugjuhtimine indikaator – seadet saab kaugjuhtida.



Kaugjuhtimine on sisse lülitatud.

5. ENNE ESIMEST KASUTAMIST



HOIATUS!

Vt ohutust käsitlevaid peatükke.

5.1 Esmane puhastamine

1. samm	2. samm	3. samm
Eemaldage seadmest kõik tarvikud ja eemaldatavad restitoided.	Puhastage seadet ja tarvikuid ainult mikrokiudlapiga, sooja vee ning pehmetoimelise pesuvahendiga.	Pange tarvikud ja eemaldatavad restitoided seadmesse.

5.2 Esmakordne ühendamine

Pärast esmakordset ühendamist kuvab ekraan tervitussõnumi.

Peate seadma järgmised funktsioonid: Keel, Ekraani heledus, Helitugevus, Vee karedus, Kellaaeg, WiFi-ühendus.

5.3 Juhtmevaba ühendus

Seadme ühendamiseks vajate järgmist:

- Interneti-ühendusega WiFi-võrku.
- Samasse juhtmevabasse võrku ühendatud mobiilseade.

1. samm	Laadige alla mobiilirakendus My AEG Kitchen ja järgige edasiste sammude juhiseid.
2. samm	Lülitage seade sisse.
3. samm	Valige: Menüü / Seaded / Ühendused.

ENNE ESIMEST KASUTAMIST

4. samm	Valige: Wi-Fi. Vajutage nuppu.
5. samm	Valige internetiühendusega WiFi-võrk. Seadme WiFi-moodul käivitub 90 sekundi jooksul.





Sagedus	2,4 GHz WLAN
	2412–2484 MHz
Protokoll	IEEE 802.11b DSSS/802.11g/n OFDM
Maksimaalne võimsus	EIRP < 20 dBm (100 mW)

5.4 Tarkvaralitsentsid

Selle toote tarkvara sisaldab komponente, mis põhinevad tasuta ja avatud lähtekoodiga tarkvaral. AEG tunnustab avatud tarkvara ja robotikakogukondi panuse eest arendusprojekti. Juurdepääsu saamiseks selliste tasuta ja avatud lähtekoodiga tarkvarakomponentide lähtekoodile, mille litsentsitingimused nõuavad avaldamist ning nende täieliku autoriõiguse teabe ja kohaldatavate litsentsitingimustega tutvumiseks külastage: <http://aeg.opensoftwarerepository.com> (kaust GTM3).

5.5 Kuidas seadistada: Vee karedus

Ahju vooluvõrku ühendamisel tuleb valida vee kareduse tase. Kasutage aurukomplektiga kaasuvat testriba.

			
1. samm	2. samm	3. samm	4. samm
Pange testriba umbes 1 sekundiks vette. Ärge pange testriba jooksva vee alla!	Raputage testriba, et liigne vesi eemaldada.	Pärast 1 minuti möödumist kontrollige vee karedust tabeli abil.	Valige vee karedus: Menüü / Seaded / Seadistamine / Vee karedus.
 Testriba värvid jätkavad muutumist. Ärge kontrollige vee karedust hiljem kui 1 minut pärast testi lõppu.			
Veekareduse sätteid saate muuta menüüs: Seaded / Seadistamine / Vee karedus.			

Juuresolevast tabelist leiate vee kareduse tasemed (dH) koos vastava kaltsiumisisalduse ja vee kehtiva klassifikatsiooniga. Reguleerige vee kareduse taset vastavalt tabelile.

Vee karedus		Testriba	Kaltsiumi saade (mmol/l)	Kaltsiumi saade (mg/l)	Vee klassifikatsioon
Tase	dH				
1	0 - 7		0 - 1.3	0 - 50	pehme
2	8 - 14		1.4 - 2.5	51 - 100	mõõdukalt kare
3	15 - 21		2.6 - 3.8	101 - 150	kare
4	≥ 22		≥ 3,9	≥ 151	väga kare

Kui kraanivee karedus on 4, täitke veesahtel gaasita pudeliveega.

6. IGAPÄEVANE KASUTAMINE



HOIATUS!

Vt ohutust käsitlevaid peatükke.

6.1 Kuidas seadistada: Küpsetusrežiimid

1. samm	Lülitage ahi sisse.
2. samm	Hoidke nuppu. Näidikul kuvatakse vaikeküpsetusrežiimid.
3. samm	Valige küpsetusrežiimi sümbol ja vajutage nuppu, et siseneda alammenüüsse.
4. samm	Valige küpsetusrežiim ja vajutage nuppu.
5. samm	Valige: °C. Vajutage nuppu. Näidikul kuvatakse temperatuurisätteid.
6. samm	Keerake ja vajutage nuppu, et seada: temperatuur.
7. samm	Vajutage: START . Toidusensor - toidutermomeetri võite sisse lülitada igal ajal enne küpsetamist või küpsetamise käigus.
STOP – vajutage, et küpsetusrežiim välja lülitada.	
8. samm	Lülitage ahi välja.

6.2 Veesahtel

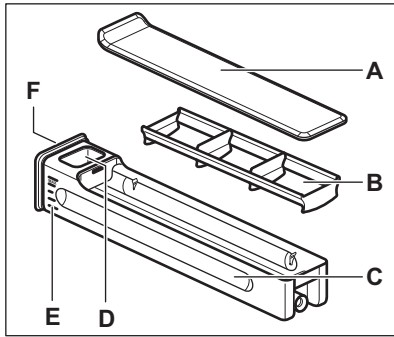

- A. Kaas
- B. Lainemurdja
- C. Sahtel
- D. Vee lisamise avaus
- E. Skaala
- F. Eesmine kate

6.3 Kuidas kasutada: Veesahtel

<p>1. samm</p>	<p>Lükake veesahtli eesmist katet.</p>	
<p>2. samm</p>	<p>Täitke veesahtel maksimumtasemeni. Seda saate teha kahel viisil:</p> <p>A: Jätke veesahtel ahju ja valage sinna vett anumast.</p> <p>B: Eemaldage veesahtel ahjust ja täitke see kraani all.</p>	
<p>3. samm</p>	<p>Selleks, et vesi üle ääre ei loksuks, kandke sahtlit horisontaalses asendis.</p>	
<p>4. samm</p>	<p>Veesahtli sisestamisel hoidke seda samas asendis, mis vee täitmise ajal. Vajutage eesmist katet, kuni veesahtel on ahjus.</p>	
<p>5. samm</p>	<p>Pärast iga kasutuskorda kallake veesahtel tühjaks.</p>	



ETTEVAATUST!

Ärge asetage veesahtrit kuumale pinnale.

6.4 Kuidas seadistada: Steamify - Auruga kuumutamise funktsioon

1. samm	Lülitage ahi sisse.
2. samm	Valige:  . Vajutage nuppu auruküpsetuse režiimi seadmiseks.
3. samm	Valige: °C. Vajutage nuppu temperatuuri seadmiseks. Näidikul kuvatakse temperatuurisätteid.
4. samm	Seadke temperatuur ja vajutage kinnitamiseks nuppu. Auruga kuumutuse funktsiooni tüüp on oleb seatud temperatuurist.
Aur (aurutamiseks) 50 – 100 °C	Köögiviljade, teraviljade, kaunviljade, mereandide, terriinide ja väikeste magustoitude aurutamiseks.
Aur (hautamiseks) 105 – 130 °C	Hautatud ja mooritud liha või kala, leiva ning linnuliha, samuti juustukookide ja vormiroogade valmistamiseks.
Aur (tulemus õrnalt krõbe) 135 – 150 °C	Liha, vormiroogade, täidetud köögiviljade, kala ja grataani valmistamiseks. Auru ja kuumuse kombinatsiooni tulemusel küpseb liha mahlaseks ja õrnaks ning omandab krõbeda pinna. Taimeri seadmisel lülitub grilli funktsioon automaatselt sisse toiduvalmistamise protsessi viimasel minutil, et anda roale õrnalt krõbe pind.
Aur (küpsetuseks ja röstimiseks) 155 – 230 °C	Rõstitud ja küpsetatud liha, kala ja linnuliha, täidetud lehttaignaküpsetiste, lahtiste kookide, muffinite, grataanide, köögiviljade ja pagaritoodete valmistamiseks. Taimeri seadmisel ja toidu asetamisel esimesele tasandile lülitub alumine küpsetusrežiim automaatselt sisse toiduvalmistamise protsessi viimasel minutil, et anda roale õrnalt krõbe pind.
5. samm	Veesahtri avamiseks ja väljavõtmiseks vajutage sahtlikatet.

IGAPÄEVANE KASUTAMINE

6. samm	<p>Täitke veesahtel külma veega kuni maksimumtasemeni (umbes 950 ml). Veekogusest jätkub ligikaudu 50 minutiks. Jälgige veesahtlil olevat skaalat.</p> <div style="border: 1px solid black; padding: 5px;"><p> HOIATUS! Kasutage ainult külma kraanivett. Ärge kasutage filtreeritud (demineeraliseeritud) ega destilleeritud vett. Ärge kasutage muid vedelikke. Ärge kallake veesahtlisse süttivaid või alkoholi sisaldavaid vedelikke.</p></div>
7. samm	Vajadusel pühkige veesahtli välispinda pehme lapiga. Lükake veesahtel oma kohale.
8. samm	Vajutage: START . Aur tekib ligikaudu 2 minuti pärast. Kui ahi saavutab seatud temperatuuri, kõlab signaal.
9. samm	Kui veesahtlis saab vesi otsa, kõlab signaal. Täitke sahtel uuesti veega. Küpsetuse lõpus pöörleb jahutusventilaator auru eemaldamiseks kiiremini. Helisignaal kostub toiduvalmistusaja lõpus.
Samm 10	Lülitage ahi välja.
Samm 11	Tühjendage veesahtel pärast küpsetuse lõppu.
Samm 12	Jääkvesi võib kondenseeruda ahjuseintele. Pärast küpsetamise lõppu avage ettevaatlikult uks. Kui ahi on jahtunud, kuivatage sisemust pehme lapiga.

6.5 Kuidas seada: SousVide-küpsetamine

1. samm	Lülitage ahi sisse.
2. samm	Valige küpsetusrežiimi sümbol ja vajutage nuppu, et siseneda alammenüüsse.
3. samm	Valige:  . Vajutage nuppu.
4. samm	Valige: Taimer. Vajutage nuppu.
5. samm	Keerake ja vajutage nuppu, et seada aeg.

6. samm	Valige: °C. Vajutage nuppu.
7. samm	Keerake ja vajutage nuppu, et seada temperatuur.
8. samm	Vajutage: START .
9. samm	Jääkvesi võib koguneda vaakumkottidele ja ahjuõõnsusse. Pärast küpsetamise lõppu avage ettevaatlikult ahju uks. Kasutage pärast toiduvalmistamist vaakumkottide väljavõtmiseks kandikut ja köögirätti. Kui ahi on maha jahtunud, eemaldage vesi ahju põhjalt käsna. Kuivatage ahjuõõnsus pehme lapiga.

6.6 Kuidas seada: Juhendatud küpsetamine

Iga selles alammenüüs oleva toidu juurde kuulub soovituslik funktsioon ja temperatuur. Saate reguleerida aega ja temperatuuri.

Mõningate roogade puhul võite valmistamiseks kasutada ka järgmisi funktsioone.

- Toidusensor

Toidu küpsetamiskraad:









- Vähekiips või Vähem
- Keskmine
- Täisküps või Rohkem

1. samm	Lülitage ahi sisse.
2. samm	Valige: Menüü. Vajutage nuppu.
3. samm	Valige: Juhendatud küpsetamine. Vajutage nuppu.
4. samm	Valige toit või toidu tüüp ja vajutage kinnitamiseks nuppu.
5. samm	Vajutage: START .









6.7 Küpsetusrežiimid

IGAPÄEVANE KASUTAMINE









TAVALINE

Küpsetusrežiim	Kasutamine
 Grill	Õhemate toidupalade grillimiseks ja leiva röstimiseks.
 Turbogrill	Suurte kondiga liha- või linnulihatükkide röstimiseks ühel ahjutasandil. Gratineerimiseks ja pruunistamiseks.
 Pöördõhk	Küpsetamiseks korraga kuni kahel tasandil ja toidu kuivatamiseks. Seadke ahju temperatuur 20 - 40 °C madalamaks kui funktsiooniga Ülemine + alumine kuumutus.
 Külmutatud toiduained	Kiirtoidu (nt friikartulite, kartuliviilude, kevadrullide) krõbestamiseks.
 Ülemine + alumine kuumutus	Ühel ahjutasandil küpsetamiseks ja röstimiseks.
 Pitsa funktsioon	Pitsa küpsetamiseks. Intensiivseks pruunistamiseks ja krõbeda põhja saavutamiseks.
 Alumine kuumutus	Krõbeda põhjaga kookide küpsetamiseks ja toidu hoidistamiseks.
 Steamify	Kasutage auru aurutamiseks, moorimiseks, õrna krõbeduse saavutamiseks, küpsetamiseks ja röstimiseks.

MUU

Küpsetusrežiim	Kasutamine
 <p>Hoidistamine</p>	Köögiviljade hoidistamiseks (nt marineeritud kurgid).
 <p>Kuivatamine</p>	Viilutatud puuviljade, köögiviljade ja seente kuivatamiseks.
 <p>Jogurtifunktsioon</p>	Jogurti valmistamiseks. Selle funktsiooni puhul on valgustus väljas.
 <p>Nõude soojendamine</p>	Taldrikute soojendamiseks enne serveerimist.
 <p>Sulatamine</p>	Toidu sulatamiseks (puu- ja juurviljad). Sulatamise aeg sõltub külmutatava toidu kogusest ja suurusest.
 <p>Gratineerimine</p>	Selliste toitude jaoks nagu lasanje või kartuligratään. Gratineerimiseks ja pruunistamiseks.
 <p>Küpsetamine madalal t°</p>	Õrnade, mahlaste praadide valmistamiseks.
 <p>Soojashoidmine</p>	Toidu soojashoidmiseks.
 <p>Niiske küpsetus pöördõhuga</p>	Funktsioon küpsetamise ajal energia säästmiseks. Selle funktsiooni kasutamisel võib ahju sisemine temperatuur erineda valitud temperatuurist. Kasutatakse jääkkuumust. Kuumutusvõimsus võib väheneda. Lisateavet leiate jaotisest "Igapäevane kasutamine", Märkused: Niiske küpsetus pöördõhuga.

AURUTATUD

Küpsetusrežiim	Kasutamine
 <p>SousVide-küpsetamine</p>	<p>Funktsiooni nimi viitab madalal temperatuuril vaakumiga suletud plastkotides küpsetamise meetodile. Lisateabe saamiseks vaadake allpool jaotist SousVide'i toiduvalmistamine ja peatükki "Näpunäited ja soovitused" koos toiduvalmistamise tabelitega.</p>
 <p>Kuumutamine auruga</p>	<p>Toidu auruga soojendamine takistab pinna kuivamist. Soojus jaotub õrnalt ja ühtlaselt, mis võimaldab äsja valminud toidu maitset ja aroomi taastada. Seda funktsiooni saab kasutada toidu soojendamiseks otse taldrikul. Saate soojendada korraga rohkem kui ühte taldrikut, kasutades erinevaid riivliasendeid.</p>
 <p>Leib</p>	<p>Kasutage seda funktsiooni siis, kui soovite professionaalset tulemust – krõbedust, kaunist värvi ja läikivat koorikut.</p>
 <p>Taina kergitamine</p>	<p>Pärmitaigna kerkimise kiirendamiseks. See takistab taina pinna kuivamist ja hoiab selle elastsena.</p>
 <p>Tugev aurutus</p>	<p>Köögiviljade, lisandite, kala aurutamiseks</p>
 <p>Kõrge niiskus</p>	<p>Funktsioon sobib hõrkude toitude nagu piimakreemide, puuviljatortide, teriinide ja kala küpsetamiseks.</p>
 <p>Keskmine niiskus</p>	<p>Funktsioon sobib nii hautatud ja mooritud liha, kui ka leiva ja magusa pärmitaigna küpsetamiseks. Tänu auru ja kuumuse kombinatsioonile saab liha mahlase ja õrna tekstuuri ning pärmitaignast küpsetised omandavad krõbeda ja läikiva pinna.</p>
 <p>Madal niiskus</p>	<p>Funktsioon sobib liha-, linnuliha-, ahjuroogade ja vormiroogade jaoks. Tänu auru ja kuumuse kombinatsioonile küpseb liha mahlaseks ja õrnaks ning omandab krõbeda pinna.</p>

6.8 Notes on: Niiske küpsetus pöördõhuga

Seda funktsiooni kasutati energiaklassi ja ökodisaini nõuete järgimiseks (vastavalt EU 65/2014 ja EU 66/2014). Testid vastavalt standardile: IEC/EN 60350-1.

Ahjuuks peab küpsetamise ajal olema suletud, et vältida kasutatava funktsiooni katkestamist ja tagada ahju töötamine võimalikult suure energiatõhususega.





Kasutades seda funktsiooni, lülitub lamp 30 sekundi pärast automaatselt välja.

Toiduvalmistamisjuhised leiade jaotisest „Nõuanded ja näpunäited“, Niiske küpsetus pöördõhuga. Üldiseid energiasäästunõuandeid leiade jaotise „Energiatõhusus“ alajaotisest Energiasääst.

7. KELLA FUNKTSIOONID

7.1 Kella funktsioonide kirjeldus

Kella funktsioon	Kasutamine
Küpsetusaeg	Küpsetamise kestuse valimiseks. Maksimum on 23 h 59 min.
Taimeri seadistus	Määrata siis, kui taimer hakkab minuteid lugema.
Tegevuse lõpp	Määrata, mis juhtub siis, kui taimer lõpetab minutite lugemise.
Viitkäivitus	Algasaja ja/või küpsetusaja lõpu edasilükkamiseks.
Küpsetusaja pikendus	Küpsetusaja pikendamiseks.
Meeldetuletus	Pöördloenduse seadmiseks. Maksimumaeg on 23 h 59 min. See funktsioon ei mõjuta seadme tööd.

Taimeri seadistus	Kommentaar
-	Taimer käivitub, kui selle sisse lülitate.
	Taimer käivitub, kui ukse sulgete.
	Taimer käivitub küpsetamise alustamisel.
	Taimer käivitub, kui seade saavutab seatud temperatuuri.
	Taimer käivitub määratud ajal.

7.2 Kuidas seadistada: Kella funktsioonid

Kuidas seada kella	
1. samm	Valige: Kellaaeg. Vajutage nuppu.

KELLA FUNKTSIOONID

Kuidas seada kella

2. samm	Keerake nuppu, et valida kell. Vajutage nuppu.
----------------	--

Kuidas seada küpsetusaega

1. samm	Valige küpsetusrežiim ja temperatuur.
2. samm	Valige:Taimer.
3. samm	Keerake nuppu, et valida aeg. Vajutage nuppu.
4. samm	Valige:Tegevuse lõpp. Vajutage nuppu. Taimer alustab kohe pöördloendust.

Kuidas valida küpsetusaja algust / lõppu

1. samm	Valige küpsetusrežiim ja seadke temperatuur.
2. samm	Valige: ● ● ● . Vajutage nuppu.
3. samm	Valige:Taimeri seadistus. Vajutage nuppu.
4. samm	Valige:Tegevuse lõpp. Vajutage nuppu.

Kuidas valida viitkäivitust ja küpsetuse lõpuaega

1. samm	Valige: ● ● ● . Vajutage nuppu.
2. samm	Valige:Taimeri seadistus /Hiljem. Vajutage nuppu.
3. samm	Keerake nuppu, et valida algusaeg. Vajutage nuppu.

Kuidas valida viitkäivitust ja küpsetuse lõpuaga

4. samm	Keerake nuppu küpsetuse lõpuaja määramiseks. Vajutage nuppu.
5. samm	Valige: Tegevuse lõpp. Vajutage nuppu.

Kuidas valida viitkäivitust ja küpsetuse lõpuaga

1. samm	Valige: ● ● ● . Vajutage nuppu.
2. samm	Valige: Taimeri seadistus / Hiljem.
3. samm	Keerake nuppu, et valida algusaeg. Kinnitamiseks vajutage kaks korda nuppu.

Kuidas pikendada küpsetusaega

Kui küpsetusajast on alles 10% ja teile tundub, et toit pole veel valmis, võite aega pikendada. Samuti võite muuta ahjufunktsiooni.

1. samm	Valige: Taimer.
2. samm	Küpsetusaja pikendamiseks valige sobiva aja ikoon ja vajutage kinnitamiseks nuppu.
3. samm	Samuti valige sobiv küpsetusrežiim ja kui soovite seda muuta, vajutage nuppu.

8. TARVIKUTE KASUTAMINE



HOIATUS!

Vt ohutust käsitlevaid peatükke.

8.1 Tarvikute sisestamine

Väike ülaosas asuv sälg suurendab turvalisust. Sälgud kujutavad endast ka libisemisvastast abinõud. Kõrged servad aitavad ära hoida ahjunõude restilt mahalibisemist.

TARVIKUTE KASUTAMINE

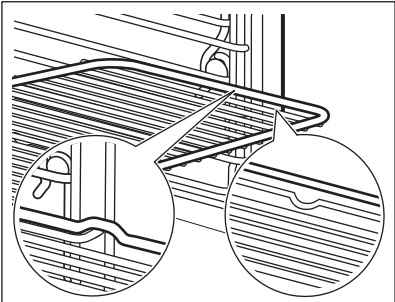
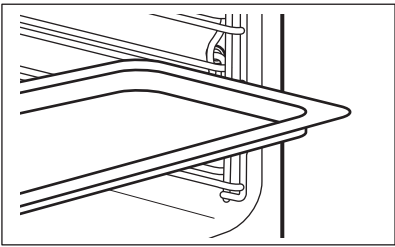
<p>Traatrest: Lükake rest ahjuriuli toe juhtsoontele ja jälgige, et restikumerused oleksid allpool.</p>	
<p>Küpsetusplaat / Sügav pann: Lükake ahjuresst riuliraami juhtsoonte vahele.</p>	

8.2 Toidusensor

Toidusensor – mõõdab toidu sisetemperatuuri. Saate seda kasutada iga küpsetusrežiimiga.



Saadaval on kaks temperatuurisätet:	
<p>°C Ahju temperatuur (minimaalselt 120 °C).</p>	<p> Toidu sisetemperatuur.</p>

Parimateks küpsetustulemusteks:		
Toiduained peaksid olema toatemperatuuril.	– mitte kasutada vedelate toitude puhul.	– küpsetamise ajal peab see olema toidu sees.

Ahi arvutab välja küpsetuse ligikaudse lõpuaja. See oleneb toidu kogusest, seatud funktsioonist ja temperatuurist.

8.3 Kuidas kasutada: Toidusensor

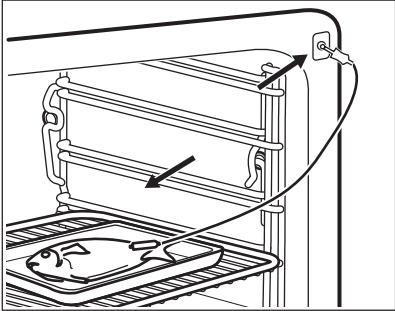
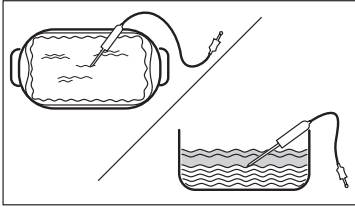
1. samm	Lülitage ahi sisse.
----------------	---------------------

2. samm	Seadke küpsetusrežiim ja ahju temperatuur, kui see on vajalik.
3. samm	Sisestamine: Toidusensor.
Liha, linnuliha ja kala	Vormiroog
Suruge ots Toidusensor liha- või kalatüki keskossa, kõige paksemasse kohta. Veenduge, et vähemalt 3/4 Toidusensor on sissestatud valmistatava roa sisse.	Suruge ots Toidusensor täpselt vormiroa keskosas. Toidusensor peaks küpsemise ajal püsima ühes kohas paigal. Kasutage selleks mõnda tahkemat koostisainet. Kasutage küpsetusvormi serva silikoonist käepideme toetamiseks Toidusensor. Ots Toidusensor ei tohiks puutuda vastu küpsetusvormi põhja.
	
4. samm	Ühendage pistik Toidusensor ahju esiosas olevasse pistikupessa. Näidiku kuvatakse praegune temperatuur: Toidusensor.
5. samm	 – valige ja vajutage nuppu, et seada anduri sisetemperatuur.
6. samm	Vajutage nuppu, et seada soovitud sensorivalik. <ul style="list-style-type: none"> • Helisignaal – kui toit saavutab sisetemperatuuri, kõlab helisignaal. • Helisignaal ja küpsetamise lõpp – kui toit saavutab sisetemperatuuri, kõlab helisignaal ja ahi lõpetab töö.
7. samm	Pöörake nuppu, et valida funktsioon. Kinnitamiseks vajutage nuppu.
8. samm	Vajutage: START . Kui toit saavutab seatud temperatuuri, kostab helisignaal. Võite toiduvalmistamise lõpetada või seda jätkata, et veenduda toidu valmimises.

9. samm	Eemaldage Toidusensor pistik pistikupesast ja tõstke toit ahjust välja.  HOIATUS! Olge ettevaatlik, kuna Toidusensor muutub kuumaks. Olge ettevaatlik, kui selle välja võtate ja toidu seest eemaldate.
----------------	---

9. LISAFUNKTSIOONID



9.1 Kuidas salvestada: Lemmikud

Võite salvestada oma lemmikseadeid, näiteks küpsetusrežiimi, küpsetusaega, temperatuuri või puhastusfunktsiooni. Saate salvestada 3 oma lemmikseadet. Salvestatud seaded on saadaval menüüs: Lemmikud.

1. samm	Lülitage seade sisse.
2. samm	Valige sobiv seade ja vajutage nuppu.
3. samm	Valige: Menüü / Lemmikud.
4. samm	Valige: Salvesta praegused seaded. Keerake nuppu, et valida seade positsioon.
5. samm	Vajutage nuppu, et lisada seade loendisse: Lemmikud.

9.2 Automaatne väljalülitus

Turvakaalutlustel lülitub seade mõne aja pärast välja, kui küpsetusrežiim töötab ja te ühtegi sätet ei muuda.

 (°C)	 (h)
30 - 115	12.5
120 - 195	8.5
200 - 230	5.5

Automaatne väljalülitus ei tööta funktsioonidega: Sisevalgustus, Toidusensor, Lõpp, Küpsetamine madalal t°.

9.3 Jahutusventilaator

Seadme töö ajal lülitub jahutusventilaator automaatselt sisse, et hoida seadme pinnad jahedana. Kui lülitate seadme välja, siis jätkab jahutusventilaator töötamist kuni seadme mahajahtumiseni.

10. VIHJEID JA NÄPUNÄITEID

10.1 Soovitused söögivalmistamiseks







Tabelites esitatud temperatuurid ja küpsetusajad on ainult soovituslikud. Need sõltuvad retseptist ning kasutatava tooraine kvaliteedist ja kogusest.





Teie uus seade võib küpsetada erinevalt kui teie varasem seade. Alltoodud tabelitest leiate igat tüüpi toitude temperatuuri ja valmistamisaja soovitatavad sätted ja asukohad plaatidel.

Kui te ei leia mõne retsepti jaoks täpseid seadeid, kasutage sarnaste toitude omi.

Täiendavaid küpsetussoovitusi leiate meie veebilehel olevatest küpsetustabelitest. Küpsetussoovituste leidmiseks otsige üles seadme PNC-number, mis asub andmeplaadil seadme sisemuse esiküljel.

10.2 Niiske küpsetus pöördõhuga

		 (°C)		 (min)
Magusad rullid, 16 tükki	küpsetusplaat või rasvapann	180	2	20 - 30
Rullbiskviit	küpsetusplaat või rasvapann	180	1	20 - 30
Biskviitaignast põhi	pirukavorm traatrestil	180	1	25 - 35
Pošeeritud kala, 0,3 kg	küpsetusplaat või rasvapann	180	2	15 - 25
Terve kala, 0,2 kg	küpsetusplaat või rasvapann	180	2	20 - 30
Makroonid, 24 tükki	küpsetusplaat või rasvapann	160	1	30 - 40

		 (°C)		 (min)
Muffinid, 12 tükki	küpsetusplaat või rasvapann	180	1	25 - 35
Soolased kondiitritooted, 20 tükki	küpsetusplaat või rasvapann	180	1	25 - 35
Muretaignaküpsised, 20 tükki	küpsetusplaat või rasvapann	160	1	25 - 35
Koogikesed, 8 tükki	küpsetusplaat või rasvapann	180	1	15 - 25
Köögiviljad, pošeeritud, 0,4 kg	küpsetusplaat või rasvapann	180	2	30 - 40

10.3 Niiske küpsetus pöördõhuga – soovitatavad lisatarvikud

Kasutage tumedaid ja mittepeegeldava pinnaga nõusid. Need tõmbavad kuumust paremini sisse kui heledad ja peegelduvad pinnad.

			
Pitsapann	Küpsetusnõu	Portsjoninõu	Pirukavorm
Tume, mittepeegelduv 28 cm läbimõõduga	Tume, mittepeegelduv 26 cm läbimõõduga	Keraamiline 8 cm läbimõõduga, 5 cm kõrged	Tume, mittepeegelduv 28 cm läbimõõduga

10.4 Küpsetustabelid testimisasutustele

Teave katseasutustele

Testid vastavalt standardile IEC 60350-1.





Aurufunktsioon

Kasutage funktsiooni: Tugev aurutus.

Pange küpsetusplaat esimesele tasandile.

Kasutage teist riulitasandit.

Seadke temperatuuriks 100 °C.

	 Mahuti (Gastronorm)	 kg	 min
Brokkoli, tühja ahju eelkuumutamine	1 x 2/3 perforeeritud	0.3	8 - 9
Brokkoli, tühja ahju eelkuumutamine	1 x 2/3 perforeeritud	max	10 - 11
Herned, külmutatud	1 x 2/3 perforeeritud	2	Kuni temperatuur kõige külmemas kohas jõuab 85 °C-ni.



11. PUHASTUS JA HOOLDUS



HOIATUS!

Vt ohutust käsitlevaid peatükke.

11.1 Märkused puhastamise kohta

 Puhastusvahendid	<p>Puhastage seadme esikülge ainult mikrokiudlapi, sooja vee ning pehmetoimelise pesuvahendiga. Katlakivi eemaldamiseks puhastage ahjuõõnsust veidikese äädikaga.</p>
	<p>Metallpindadel kasutage puhastusvahendi lahust.</p>
	<p>Plekkide eemaldamiseks kasutage pehmetoimelist puhastusvahendit.</p>
 Igapäevane kasutamine	<p>Puhastage ahi pärast igakordset kasutamist. Toidujääkide kogunemine võib kaasa tuua süttimise.</p>
	<p>Ärge jätke toitu seadmesse kauemaks seisma kui 20 minutit. Kuivatage pärast kasutamist seadme sisemus ainult mikrokiudlapiga.</p>
 Lisatarvikud	<p>Pärast iga kasutuskorda puhastage kõik ahju tarvikud ja laske neil kuivada. Kasutage ainult mikrokiudlappi sooja vee ja õrna puhastusvahendiga. Ärge peske tarvikuid nõudepesumasinas.</p>
	<p>Ärge puhastage mittenakkuva pinnaga tarvikuid abrasiivse puhastusvahendi või teravate esemetega.</p>

11.2 Kuidas eemaldada: restitoed

Ahju puhastamiseks eemaldage restitoed .

1. samm	Lülitage ahi välja ja oodake, kuni see on jahtunud.	
2. samm	Tõmmake restitoed ettevaatlikult üles ja eesmisest fiksaatorist välja.	
3. samm	Tõmmake ahjuriuli tugede esiosa külgseina küljest lahti.	
4. samm	Tõmmake toed ettevaatlikult tagumisest fiksaatorist välja.	
Asetage ahjuresti toed tagasi vastupidises järjekorras.		

11.3 Kuidas kasutada: Puhastamine auruga

Enne alustamist:		
Lülitage ahi välja ja oodake, kuni see on jahtunud.	Eemaldage kõik tarvikud ja eemaldatavad restitoed.	Puhastage ahju sisemus ja sisemine ukseklaas soojas vees ja õrnas pesuvahendis niisutatud pehme lapiga.

1. samm	Täitke veesahtel maksimumtasemeni.		
2. samm	Valige ekraanil: Menüü / Puhastamine.		
	Funktsioon	Kirjeldus	Kestus
	Puhastamine auruga	Kerge puhastus	30 min
	Puhastamine auruga Pluss	Tavaline puhastamine Pihustage ahju pesuvahendit.	75 min
3. samm	Lülitage funktsioon sisse. Järgige ekraanil kuvatavaid juhiseid. Puhastuse lõppedes kõlab helisignaali.		
4. samm	Signaali väljalülitamiseks vajutage pöördnuppu.		

i Selle funktsiooni kasutamisel lamp ei põle.

Kui puhastamine lõpeb:

Lülitage ahi välja.

Kui ahi on jahtunud, kuivatage see pehme lapiga.
Eemaldage veesahhtlist sinna jäänud vesi.

Jätke ahjuuks lahti ja oodake, kuni sisemus on kuiv.

11.4 Puhastamise meeldetuletus

Kui kuvatakse meeldetuletus, on soovitatav läbi viia puhastamine.

Kasutage funktsiooni: Puhastamine auruga Plus.

Meeldetuletuse saate lubada ja keelata menüüs: Seadistamine.

11.5 Kuidas puhastada: Veesahtel

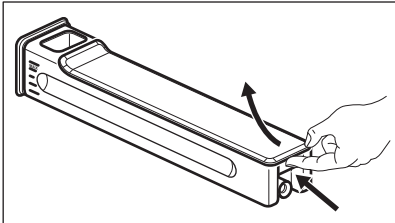
1. samm	Võtke veesahtel ahjust välja.	
2. samm	Eemaldage veesahkli kaas. Tõstke kaant vastavalt sahtli tagaosas olevale väljaulatuvale osale.	
3. samm	Võtke ära "lainemurdja". Tõmmake seda sahtli küljest, kuni see välja hüppab.	
4. samm	Peske veesahkli osad nõudepesuvahendiga puhtaks. Ärge kasutage abrasiivset švammi ega pange veesahhtlit nõudepesuvahendisse.	

PUHASTUS JA HOOLDUS

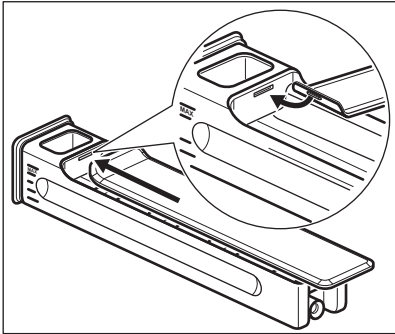
5. samm	Asetage veesahtel tagasi oma kohale.	
6. samm	Pange "lainemurdja" oma kohale. Lükake see veesahtli korpusesse.	
7. samm	Pange kohale kaas. Kõigepealt vajutage eesmine klõpsuga detail sisse ja suruge see vastu sahtlit.	
8. samm	Sisestage veesahtel.	
9. samm	Vajutage veesahtlit ahju poole, kuni see kohale kinnitub.	

11.6 Kuidas kasutada: Katlakivi eemaldamine

Enne alustamist:		
Lülitage ahi välja ja oodake, kuni see on jahtunud.	Eemaldage kõik tarvikud.	Veenduge, et veesahtel on tühi.

Esimese osa kestus: ca 100 min	
1. samm	Pange sügav pann esimesele restitasandile.
2. samm	Kallake veesahtlisse 250 ml katlakivieemaldit.
3. samm	Täitke veesahtel ülejäänud ulatuses veega kuni maksimumtasemeni.
4. samm	Valige: Menüü / Puhastamine.
5. samm	Lülitage funktsioon sisse ja järgige näidikul kuvatavaid juhiseid. Käivitub katlakivieemalduse esimene järk.
6. samm	Kui esimene järk on lõpetatud, kallake vesi pannist välja ja pange pann tagasi esimesele tasandile.
Esimese osa kestus: ca 35 min	

7. samm	Täitke veesahtel veega. Veenduge, et veesahtlisse pole jäänud katlakivieemaldi jääke. Sisestage veesahtel.
8. samm	Kui funktsioon lõpeb, võtke sügav pann välja.
<p>i Selle funktsiooni kasutamisel lamp ei põle.</p>	

Katlakivieemalduse lõppedes:

Lülitage ahi välja.	Kui ahi on jahtunud, kuivatage sisemust pehme lapiga. Eemaldage ülejäänud vesi veesahtlist.	Jätke ahjuuks lahti ja oodake, kuni sisemus on kuiv.
<p>i Kui ahju jääb pärast puhastamist endiselt katlakivi, ilmub näidikule teade, et toimingut tuleks korrata.</p>		

11.7 Katlakivi eemaldamise meeldetuletus

Ahju katlakivieemalduse läbiviimiseks tehakse kaks meeldetuletust. Katlakivieemalduse meeldetuletusi välja lülitada ei saa.

Tüüp	Kirjeldus
Rahulik meeldetuletus	Soovitab katlakivieemaldust läbi viia.
Range meeldetuletus	Kohustab katlakivieemaldust läbi viia. Kui te pärast „ranget“ meeldetuletuse ilmumist ahju katlakivieemaldust läbi ei vii, ei saa te aurufunktsiooni kasutada.
<p>i Meeldetuletused aktiveeruvad iga kord, kui te ahju välja lülitate.</p>	

11.8 Kuidas kasutada: Loputus

Enne alustamist:	
Lülitage ahi välja ja oodake, kuni see on jahtunud.	Eemaldage kõik tarvikud.
1. samm	Pange sügav pann esimesele restitasandile.

PUHASTUS JA HOOLDUS

2. samm	Täitke veesahtel veega.
3. samm	Valige: Menüü / Puhastamine / Loputus. Kestus: ligikaudu 30 min
4. samm	Lülitage funktsioon sisse ja järgige näidikul kuvatavaid juhiseid.
5. samm	Kui funktsioon lõpeb, võtke sügav pann välja.
 Selle funktsiooni kasutamisel lamp ei põle.	

11.9 Kuivatamise meeldetuletus

Pärast küpsetamist aurufunktsiooniga kuvatakse ekraanil sõnum palve ahi kuivatada. Ahju kuivatamiseks vajutage nuppu JAH.

11.10 Kuidas kasutada: Kuivatus

Kasutage seda pärast aurufunktsiooni või aurupuhastust, et ahi kuivatada.

1. samm	Veenduge, et ahi oleks maha jahtunud.
2. samm	Eemaldage kõik tarvikud.
3. samm	Valige menüüst: Puhastamine / Kuivatus.
4. samm	Järgige ekraanil kuvatavaid juhiseid.

11.11 Kuidas eemaldada ja paigaldada: Uks

Puhastamiseks saate ukse ja sisemised klaaspaneelid eemaldada. Klaaspaneelide arv on erinev konkreetsest mudelist.

**HOIATUS!**

Uks on raske.

**ETTEVAATUST!**

Olge klaasi ja esipaneeli servade käsitlemisel ettevaatlik. Klaas võib puruneda.

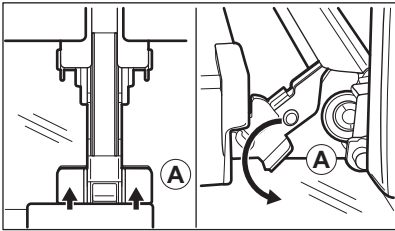
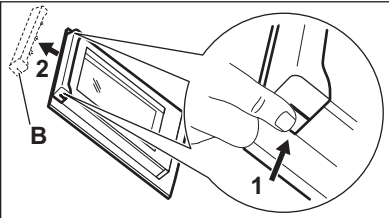
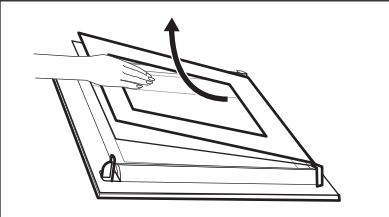
1. samm	Sulgege uks korralikult.	
2. samm	Tõstke üles ja suruge täielikult sisse kinnitushoovad (A), mis paiknevad kahel uksehingel.	
3. samm	Sulgege ahjuuks esimesse avamisasendisse (ligikaudu 70° nurga all). Hoidke ust mõlemalt poolt ja tõmmake see ülespoole suunatult ahjust eemale. Pange uks, väliskülg allpool, pehmele ja tasasele pinnale.	
4. samm	Vajutage ukse ülemises servas olevat ukseliistu (B) kummaltki küljelt sissepoole, et klamberkinnitus vabastada.	
5. samm	Eemaldamiseks tõmmake ukseliistu ettepoole.	
6. samm	Hoidke ukse klaaspaneeli ülaservast ühekaupa kinni ja tõmmake need, suunaga üles, juhikust välja.	
7. samm	Puhastage klaaspaneeli seebiveega. Kuivatage klaaspaneeli hoolikalt. Ärge peske klaaspaneeli nõudepesumasinas.	
8. samm	Pärast puhastamist korrake eeltoodud samme vastupidises järjestuses.	
9. samm	Pange esmalt kohale väiksem paneel, seejärel suurem ja siis uks. Veenduge, et tagasipaigutatavad klaasid on õigetpidi, vastasel korral võib ukse pind üle kuumeneda.	

11.12 Kuidas asendada: lamp



HOIATUS!

Elektrilöögi oht!

Lamp võib olla kuum.

VEAOTSING

Enne lambi vahetamist:		
1. samm	2. samm	3. samm
Lülitage ahi välja. Oodake, kuni ahi on jahtunud.	Eemaldage ahi vooluvõrgust.	Pange ahju põhjale rii.

Ülemine lamp

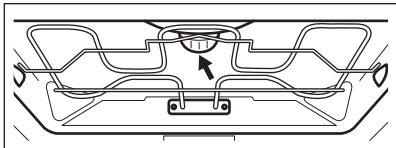
1. samm	Klaaskatte eemaldamiseks keerake seda.	
2. samm	Eemaldage metallrõngas ja puhastage klaaskate.	
3. samm	Asendage lamp sobiva 300 °C taluva kuumakindla lambiga.	
4. samm	Kinnitage metallrõngas klaaskattele ja kinnitage see.	

12. VEAOTSING



HOIATUS!

Vt ohutust käsitlevaid peatükke.

12.1 Mida teha, kui...



Seade ei lülitu sisse või ei kuumene



Võimalik põhjus

Pliidiplaat ei ole elektrivõrku ühendatud või on valesti ühendatud.



Kõrvaldamise abinõu

Kontrollige, kas seade on õigesti elektrivõrku ühendatud.

**Seade ei lülitu sisse või ei kuumene****Võimalik põhjus****Kõrvaldamise abinõu**

Kella ei ole seadistatud.

Seadistage kell, vaadake üksikasju Kella funktsioonid peatükis, Kuidas seadistada: Kella funktsioonid.

Seadme uks ei ole korralikult kinni.

sulgege uks täielikult.

Kaitse on vallandunud.

tehke kindlaks, kas probleemi põhjustas kaitse. kui probleem tekib uuesti, pöörduge elektrikü poole.

Seade Lapselukk on sisse lülitatud.

Vt jaotist "Menüü", alammenüü: Funktsioonid.

**Komponendid****Kirjeldus****Kõrvaldamise abinõu**

Lamp on läbi põlenud.

Asendage lamp, täpsemalt vt jaotist "Puhastus ja hooldus", Kuidas asendada: Lamp.

**Veesahtel ei toimi korralikult****Kirjeldus****Võimalik põhjus****Kõrvaldamise abinõu**

Seade ei hoia veesahtlit pärast selle sisselükkamist kinni.





Te ei vajutanud veesahtli korpus täielikult.

Lükake veesahtel lõpuni seadmesse.



Vesi valgub veesahtlist välja.



Veesahtli kaas või lainemurdja ei ole korralikult kinnitatud.

Paigutage veesahtli kaas või lainemurdja korralikult uuesti.

 Probleemid puhastustoiminguga		
 Kirjeldus	 Võimalik põhjus	 Kõrvaldamise abinõu
Veesahtlit on raske puhastada.	Kaant ja lainemurdjat pole eemaldatud.	Eemaldage kaas ja lainemurdja.
Pärast katlakivi eemaldust ei ole grill-/küpsetuspannis vett.	Veesahtel ei olnud täidetud maksimumtasemeni.	Kontrollige, kas veesahtlikorpuses oli katlakivieemaldajat/vett.
Pärast katlakivieemaldust on ahjuõõnsuses musta vett.	Grill-/küpsetuspann on valel ahjutasemel.	Eemaldage seadme põhjast sinna jäänud vesi ja katlakivieemaldi. Järgmisena pange grill-/küpsetuspann esimesele ahjuasandile.
Pärast katlakivieemaldust on ahjuõõnsuses liiga palju vett.	Panite enne puhastuse alustamist seadmesse liiga palju puhastusvahendit.	Järgmine kord pihustage ahjuseintele ühtlaselt õhuke kiht puhastusvahendit.
Puhastustoiming ei andnud soovitud tulemust.	Alustasite puhastamist, kui seade oli liiga kuum.	Oodake, kuni seade jahtub. Korrake toimingut.
	Enne puhastamist ei eemaldanud te seadmest kõiki tarvikuid.	Eemaldage seadmest kõik tarvikud. Korrake toimingut.

Elektrikatkestus peatab alati puhastustoingu. Elektrikatkestuse korral korrake puhastustoimingut.



 Probleemid WiFi-signaaliga	
 Võimalik põhjus	 Kõrvaldamise abinõu
Probleem WiFi-võrgu signaaliga.	Kontrollige, kas teie mobiilseade on WiFi võrguga ühendatud. Kontrollige juhtmevaba võrku ja ruuterit. Taaskäivitage ruuter.

 Probleemid WiFi-signaaliga	
 Võimalik põhjus	 Kõrvaldamise abinõu
Paigaldatud on uus ruuter või on ruuteri konfiguratsiooni muudetud.	Seadme ja mobiilseadme uuesti konfigureerimiseks vt peatükki "Enne esimest kasutamist", WiFi ühendus.
Juhtmevaba võrgu signaal on nõrk.	Vii ruuter seadmele võimalikult lähedale.
WiFi signaal on tõkestatud seadme lähedal asuva teise mikrolaineahju tõttu.	Lülitage mikrolaineahi välja. Vältige teise mikrolaineahju ja seadme kaugjuhtimispuldi samaaegset kasutamist. Mikrolained häirivad WiFi signaali.

12.2 Kuidas hallata: veakoodid



Kui ilmneb tarkvaratõrge, kuvatakse ekraanil vastav tõrkekood.

Sellest jaotisest leiate probleemide loendi, mille lahendamiseks võite ise hakkama saada.

 Kood ja kirjeldus	 Kõrvaldamise abinõu
F111 - Toidusensor ei ole korralikult pistikupessa sisestatud.	Sisestage pistik Toidusensor täies ulatuses pistikupessa.
F601 – probleem Wi-Fi signaaliga.	Kontrollige võrguühendust. Vt "Enne esimest kasutamist", WiFi-ühendus.
F604 – esimese ühenduse loomine Wi-Fi ebaõnnestus.	Lülitage seade välja ja proovige siis uuesti. Vt "Enne esimest kasutamist", WiFi-ühendus.
F908 – seadme süsteem ei saa luua ühendust juhtpaneeliga.	Lülitage seade sisse ja välja.

Kui mõni nendest tõrketeadetest kuvatakse ekraanil korduvalt, tähendab see, et rikkis alamsüsteem võib olla välja lülitatud. Sel juhul pöörduge edasimüüja või volitatud parandustöökoja poole. Kui ilmneb mõni nendest tõrgetest, jätkavad ülejäänud seadmfunktsioonid oma tavapärast tööd.

ENERGIATÕHUSUS

 Kood ja kirjeldus	 Kõrvaldamise abinõu
F131 – aurusensori temperatuur on liiga kõrge.	Lülitage seade välja ja oodake, kuni see on jah- tunud. Lülitage seade uuesti sisse.
F144 - andur Veesahtel ei saa mõõta veetaset.	Tühjendage Veesahtel ja täitke.
F508 - Veesahtel ei tööta nõuetekohaselt.	Lülitage seade sisse ja välja.
F602, F603 - Wi-Fi ei ole kättesaadav.	Lülitage seade sisse ja välja.

12.3 Hooldusandmed

Kui te ei suuda probleemile ise lahendust leida, siis võtke ühendust edasimüüja või teeninduskeskusega.

Vajalikud teeninduskeskuse andmed leiate andmesildilt. Andmesildi leiate seadme sisepinna esiraamilt. Ärge andmesilti seadme sisemusest eemaldage.

Soovitame kirjutada andmed siia:	
Mudel (MOD.)
Tootenumber (PNC)
Seerianumber (S.N.)

13. ENERGIATÕHUSUS

13.1 Tooteteave ja tooteteabe leht vastavalt EL-i ökodisaini ja energiamärgistuse eeskirjadele

Tarnija nimi	AEG
Mudeli tunnus	BHS9800CM 944066804 KSE998290M 944066841 KSK998230T 944066778 KSK998290B 944066842 KSK998290M 944066812
Energiatõhususe indeks	61.6
Energiatõhususe klass	A++

Energiatarve standardse koormusega, tavarežiim	0.89kWh/tsükkel	
Energiatarve standardse koormusega, ventilaatoriga režiim	0.45kWh/tsükkel	
Kambrite arv	1	
Soojusallikas	Elekter	
Helitugevus	43l	
Ahju tüüp	Integreeritud ahi	
Mass	BHS9800CM	36.6kg
	KSE998290M	36.6kg
	KSK998230T	36.6kg
	KSK998290B	39.1kg
	KSK998290M	36.6kg

IEC/EN 60350-1 – Kodumajapidamises kasutatavad elektrilised toiduvalmistusseadmed – 1. osa: Pliidid, ahjud, auruahjud ja grillid – Efektiivsuse mõõtmise meetodid.

13.2 Energia kokkuhoid



Seadmel on omadused, mis aitavad säästa energiat igapäevasel toiduvalmistamisel.

Veenduge, et seadme töötamise ajal on seadme uks korralikult kinni. Ärge küpsetamise ajal seadme ust liiga tihti avage. Jälgige, et uksetihend oleks puhas ja korralikult omal kohal.

Energia kokkuhoiu tagamiseks kasutage metallnõusid.

Kui võimalik, ärge eelkuumutage seadet enne küpsetamist.

Kui valmistate järjest mitu küpsetist, püüdke need ahju panna võimalikult lühikeste vahedega.

Küpsetamine pöördõhuga

Võimalusel kasutage energia kokkuhoiuks pöördõhuga küpsetusrežiime.

Jääkkuumus

Kui on valitud programm koos funktsiooniga Kestus ja kui küpsetusaeg ei ületa 30 minutit, lülituvad kuumutuselemendid mõne seadmefunktsiooni puhul automaatselt varem välja.

Ventilaator ja valgusti jäävad sisselülitatuks. Ahju väljalülitamisel kuvatakse ekraanil jääkkuumuse näit. Seda soojust saab kasutada toidu soojashoidmiseks.

Kui küpsetusaeg on pikem kui 30 minutit, vähendage vähemalt 3–10 minutit enne küpsetusaja lõppu seadme temperatuuri. Seadme sees oleva jääkkuumuse abil küpsemine jätkub.

Muude toitade soojendamiseks kasutage jääkkuumust.

MENÜÜ STRUKTUUR

Toidu soojashoidmine

Jääkkuumuse kasutamiseks ja toidu soojashoidmiseks valige madalaim võimalik temperatuur. Ekraanile ilmub jääkkuumuse indikaator või temperatuurinäit.

Küpsetamine väljalülitatud valgustiga

Lülitage küpsetamise ajaks valgusti välja. Pange see põlema ainult siis, kui vaja.

Niiske küpsetus pöördõhuga

Funktsioon, mis säästab küpsetamise ajal energiat.

Selle funktsiooni kasutamisel lülitub lamp automaatselt 30 sekundi pärast välja. Lambi võib soovi korral sisse lülitada, kuid see vähendab eeldatavat energiakokkuhoidu.

14. MENÜÜ STRUKTUUR

14.1 Menüü

Menüü-üksus		Kasutamine
Lemmikud		Kuvab lemmikseaded.
Juhendatud küpsetamine		Kuvab automaatprogrammid.
Puhastamine		Kuvab puhastusprogrammid.
Funktsioonid		Kasutatakse seadme konfiguratsiooni määramiseks.
Seaded	Ühendused	Võrgukonfiguratsiooni määramiseks.
	Seadistamine	Kasutatakse seadme konfiguratsiooni määramiseks.
	Hooldus	Kuvab tarkvara versiooni ja konfiguratsiooni.

14.2 Alammenüü: Puhastamine

Alammenüü	Kasutamine
Puhastamine auruga	Kerge puhastamine.
Puhastamine auruga Pluss	Põhjalik puhastamine.
Katlakivi eemaldamine	Auru genereerimise süsteemi puhastamine katlakivist.

Alammenüü	Kasutamine
Loputus	Auru genereerimise süsteemi puhastamine. Pärast sagedast auruga küpsetamist kasutage loputamist.
Kuivatus	Toiming ahju sisemuse kuivatamiseks kondensveest, mis koguneb ahju pärast aurufunktsioone.
Puhastamise meeldetuletus	Tuletab meelde, millal ahju puhastada.

14.3 Alammenüü: Funktsioonid

Alammenüü	Kasutamine
Sisevalgustus	Lülitab lambi sisse ja välja.
Valgustuse ikoon nähtav	Lambi ikoon kuvatakse ekraanil.
Lapselukk	Takistab seadme juhuslikku sisselülitamist. Kui valik on sisse lülitatud Lapselukk ilmub seadme sisselülitamisel ekraanile tekst. Võimaldamaks seadme kasutamist, valige koodi tähed tähestikulises järjekorras.
Kiirkuumutus	Lühendab kuumutusaega. See on saadaval ainult mõne seadmfunktsiooniga.
Soojashoidmine	Hoiab valmis toitu soojana 30 minuti jooksul pärast küpsetamise lõpu. Kui see funktsioon on sees, kuvatakse ekraanil teade "Soojashoidmine käivitatud". See on saadaval ainult mõne küpsetusrežiimiga ja juhul, kui valitud on Kestus.

14.4 Alammenüü: Ühendused

Alammenüü	Kirjeldus
Wi-Fi	Lubamiseks ja keelamiseks: Wi-Fi.
Kaugjuhtimine	Kaugjuhtimise lubamiseks ja keelamiseks. Valik on nähtaval ainult siis, kui lülitate sisse: Wi-Fi.

Alammenüü	Kirjeldus
Võrk	Et kontrollida võrgu olekut ja signaali tugevust: Wi-Fi.
Automaatne kaugtöötamine	Kaugjuhtimise automaatseks käivitamiseks, kui olete vajutanud nuppu START. Valik on nähtaval ainult siis, kui lülitate sisse: Wi-Fi.
Tühista võrk	Keelab praeguse võrgu automaatse ühendamise seadmega.

14.5 Alammenüü: Seadistamine

Alammenüü	Kirjeldus
Keel	Seadistab seadme keele.
Kellaaeg	Seab praeguse kellaaja ja kuupäeva.
Aja näitamine	Lülitab kella sisse ja välja.
Kellanaät	Muudab kuvatud ajaindikaatori vormingut.
Puhastamise meeldetuletus	Lülitab meenutuse sisse ja välja.
Nuputoonid	Lülitab puutekraani toonid sisse ja välja. Toone ei saa vaigistada valikutega: Ⓛ, STOP.
Hoiatustoonid	Lülitab häiresignaalid sisse ja välja.
Helitugevus	Reguleerib nuputoonide ja signaalide helitugevust.
Ekraani heledus	Seab ekraani heleduse.
Vee karedus	Seab vee kareduse.
Temperatuuriühik	Seab temperatuuriühikuks °C/°F.

14.6 Alammenüü: Hooldus





Alammenüü	Kirjeldus
Demorežiim	Aktiveerimis-/deaktiveerimiskood: 2468
Litsents	Info litsentside kohta.
Tarkvaraversioon	Info tarkvaraversiooni kohta.
Taasta tehaseseaded	Lähtestab tehaseseaded.
Lähtesta kõik hüpikaknad	Lähtestab kõik hüpikaknad tagasi algseadeteks.

15. SEE ON LIHTNE!



Enne esimest kasutamist tuleb seada:

Keel	Ekraani heledus	Helitugevus	Vee karedus	Kellaaeg
------	-----------------	-------------	-------------	----------



Jätke meelde juhtpaneelil ja näidikul olevad põhiikoonid:

 SEES / VÄLJAS	 Teave	 Taimeri seadistamine	 Toidusensor	START / STOP
--	--	---	--	--------------

Seadme töölepanek

Kiirkäivitus	Lülitage seade sisse ja alustage küpsetamist, kasutades funktsiooni vaiketemperatuuri ja -aega.	1. samm	2. samm	3. samm
		Vajutage ja hoidke all:  .	 ... – vajutage seadme funktsiooni ja seejärel vajutage nappu.	Vajutage: START .
Kiirväljalülitus	Lülitage seade välja ükskõik millal, iga näidikukuva või teate puhul.	 – vajutage ja hoidke, kuni seade lülitub välja.		

SEE ON LIHTNE!

Alustage küpsetamist			
1. samm	2. samm	3. samm	4. samm
 – vajutage seadme sisselülitamiseks.	 ... -Valige küpsetusrežiim ja vajutage nuppu.	 -Keerake nuppu, et valida temperatuur ja vajutage.	START - vajutage küpsetamise alustamiseks.



Auruga küpsetus – Steamify			
Seadke temperatuur. Auruga kuumutuse funktsiooni tüüp oleneb seatud temperatuurist.			
Aur (aurutamiseks)	Aur (hautamiseks)	Aur (tulemus õrnalt kröbe)	Aur (küpsetuseks ja röstimiseks)
50 – 100 °C	105 – 130 °C	135 – 150 °C	155 – 230 °C

Vaadake, kuidas kiirelt küpsetada				
Kasutage automaatprogramme, et valmistada toitu kiirelt, kasutades vaikesätteid:				
1. samm	2. samm	3. samm	4. samm	5. samm
Vajutage:  .	Valige: Menüü. Vajutage nuppu.	Valige: Juhendatud küpsetamine . Vajutage nuppu.	Valige toidukategooria.	Valige toit ja vajutage nuppu.

Kasutage kiirfunktsioone, et seada küpsetusaeg või muuta küpsetusfunktsiooni		
Kiired taimerisätted Kasutage enim kasutatud taimerisätteid, valides need otseteedest.	1. samm	2. samm
	Valige: Taimer . Vajutage nuppu.	Valige sobiv taimeriväärtus ja vajutage nuppu.
10% lõpuabi Kasutage 10% lõpuabi, et lisada aega või muuta küpsetusfunktsiooni, kui küpsetusaega on järele 10%.	+1 min +5 min +10 min – küpsetusaaja pikendamiseks vajutage sobiva aja ikooni.	
	Muutke funktsiooni: Valige sobiv funktsioon    ... – valige sobiv funktsioon. Vajutage nuppu.	

Puhastage seadet aurupuhastusfunktsiooniga		
1. samm Valige: Menüü. Vajutage nuppu.	2. samm Valige: Pu- hastamine. Vajutage nuppu.	3. samm Valige režiim:
Puhastamine auruga	Kergeks puhastuseks.	
Puhastamine auruga Pluss	Põhjalikuks puhastuseks.	
Katlakivi eemaldamine	Auru genereerimise süsteemi puhastamiseks katlakivist.	
Loputus	Auru genereerimise süsteemi loputamiseks ja puhastamiseks pärast mitut aurufunktsiooni kasutamist.	

16. JÄÄTMEKÄITLUS

Sümboliga  tähistatud materjalid võib ringlusse suunata. Selleks viige pakendid vastavatesse konteineritesse. Aidake hoida keskkonda ja inimeste tervist ja suunake elektri- ja elektroonilised jäätmed ringlusse. Ärge visake sümboliga  tähistatud seadmeid muude majapidamisjäätmete hulka. Viige seade kohalikku ringluspunkti või pöörduge abi saamiseks kohalikku omavalitsusse.

www.aeg.com/shop



867371937-C-152023

AEG