



LFR85146QE

ET Kasutusjuhend | Pesumasin



Tere tulemast AEG kasutajate hulka! Aitäh, et valisite meie seadme.



nõuandeid, brošüüre, tõrkeotsingu, remondi- ja hooldusteavet:
www.aeg.com/support

Jäetakse õigus teha muutusi.

SISUKORD

1. OHUTUSTEAVE.....	2
2. OHUTUSJUHISED.....	4
3. TOOTE KIRJELDUS.....	6
4. TEHNILISED ANDMED.....	8
5. PAIGALDAMINE.....	8
6. JUHTPANEEL.....	13
7. VALIKUKETAS JA NUPUD.....	16
8. SEADED.....	19
9. ENNE ESMAKORDSET KASUTAMIST.....	20
10. AUTODOSE TEHNOLOOGIA (AUTOMAATDOSEERIMINE).....	21
11. PROGRAMMID.....	28
12.  WIFI-ÜHENDUSE LOOMINE.....	34
13. IGAPÄEVANE KASUTAMINE.....	37
14. VIHJEID JA NÄPUNÄITEID.....	40
15. PUHASTUS JA HOOLDUS.....	42
16. VEAOTSING.....	49
17. TARBIMISVÄÄRTUSED.....	54
18. KIIRJUHEND	55
19. JÄÄTMEKÄITLUS.....	57

1. OHUTUSTEAVE



Enne seadme paigaldamist ja kasutamist lugege kaasasolev juhend tähelepanelikult läbi.

Tootja ei vastuta kehavigastuste ega varalise kahju eest, mis on tingitud paigaldus- või kasutusnõuete eiramisest. Hoidke kasutusjuhendit kindlas ja kättesaadavas kohas, et saaksite seda vajadusel vaadata.

1.1 Laste ja haavatavate inimeste turvalisus

- Vähemalt 8-aastased ja vanemad lapsed ning piiratud füüsiliste, sensorsete või vaimsete võimete või väheste kogemuste ja teadmistega isikud tohivad seda seadet

kasutada järelevalve all või kui neid on õpetatud seadet ohutul viisil kasutama ja mõistma kaasnevaid ohte.

- Lapsed vanuses 3 kuni 8 aastat ning raske või keerulise puudega isikud tuleks hoida seadmest eemal, kui neil ei saa pidevalt silma peal hoida.
- Alla 3-aastased lapsed tuleks seadmest eemal hoida, kui täiskasvanu nende tegevust ei jälgi.
- Tuleb jälgida, et lapsed seadmega ei mängiks.
- Hoidke pakendimaterjal lastele kättesaamatus kohas ja kõrvaldage see nõuetekohaselt.
- Hoidke pesuained lastele kättesaamatuna.
- Hoidke lapsed ja lemmikloomad seadmest eemal, kui selle uks on lahti.
- Kui seadmel on olemas laste ohutusseade, tuleks see sisse lülitada.
- Lapsed ei tohi ilma järelevalveta seadet puhastada ega hooldustoiminguid läbi viia.

1.2 Üldine ohutus

- See seade on ette nähtud ainult koduse masinpestava pesu pesemiseks.
- See seade on ettenähtud kasutamiseks kodumajapidamise siseruumides.
- Seda seadet võib kasutada kontorites, hotellide külalistetubades, hommikusöögiga külalistetubades, talumajapidamistes ja muudes sarnastes majutusruumides, kui selline kasutamine ei ületa (keskmist) kodumajapidamise kasutuskoormust.
- Ärge muutke seadme tehnilisi omadusi.
- Seadme maksimaalne pesukogus on 10.0 kg. Ärge ületage igale pesuprogrammile ette nähtud maksimumkogust (vt jaotist "Programmide").
- Kasutatav veesurve veevarustuse ühenduskoha sisenemispunktis peab olema vahemikus 0,5 bar (0,05 MPa) kuni 10 bar (1,0 MPa).

- Põhjal olevaid ventilatsiooniaspekte ei tohi vaipkatted, matid või muu taolise materjaliga tõkestada.
- Seadme veevarustusega ühendamisel tuleb kasutada uusi kaasasolevaid voolikukomplekte või volitatud hoolduskeskusest saadud uusi voolikukomplekte.
- Vanu voolikukomplekte ei tohi kasutada.
- Kui toitejuhe on vigastatud, laske see elektriohutuse tagamiseks välja vahetada tootja, selle volitatud hoolduskeskuse või vastavat kvalifikatsiooni omava isiku poolt.
- Enne mistahes hooldust lülitage seade välja ja eemaldage toitepistik pistikupesast.
- Ärge kasutage seadme puhastamiseks kõrgsurve vee- ega aurupihustit.
- Puhastage seadet niiske lapiga. Kasutage ainult neutraalseid pesuaineid. Ärge kasutage abrasiivseid vahendeid, küürimiskäsnu, lahusteid ega metallesemeid.

2. OHUTUSJUHISED

2.1 Paigaldamine



Paigaldamisel tuleb järgida kehtivaid kohalikke eeskirju.

- Eemaldage kogu pakend ja transpordipoldid, sealhulgas kummihari koos plastist vahepuksiga.
- Pange transpordipoldid kindlasse kohta hoiule. Kui seadet tahetakse teise kohta viia, tuleb transpordipolte kasutada trumli paigalekinnitamiseks, et vältida seadme kahjustamist.
- Kuna seade on raske, olge selle liigutamisel ettevaatlik. Kasutage töökindaid ja kinnisi jalanõusid.
- Järgige seadmega kaasasolevaid paigaldusjuhiseid.
- Kahjustatud seadet ei tohi paigaldada ega kasutada.
- Ärge paigutage seadet kohta, kus temperatuur jääb alla 0 °C või kohta, kus see puutub kokku välisõhuga.

- Seadme alla jääv põrand peab olema sile, stabiilne, kuumakindel ja puhas.
- Veenduge, et seadme ja põranda vahel oleks tagatud õhuringlus.
- Kui te seadme püsivalt oma kohale asetate, jälgige loodi kasutades, et see oleks täiesti rõhtsalt. Vastasel juhul tõstke või langetage tugijalgu.
- Ärge paigaldage seadet põrandas oleva äravoolukoha peale.
- Ärge pritsige seadmele vett ega laske sel kokku puutuda liigse niiskusega.
- Ärge paigaldage seadet kohta, kus selle ust ei saa täielikult avada.
- Ärge asetage seadme alla võimaliku lekkevee kogumiseks anumaid. Sobivate tarvikute kohta saate lisateavet volitatud teeninduskeskusest.

2.2 Elektriühendus



HOIATUS!

Tulekahju- ja elektrilöögioht.

- HOIATUS: See seade on ette nähtud paigaldamiseks/ühendamiseks hoone maandatud ühendusega.
- Kasutage alati nõuetekohaselt paigaldatud elektriohutut pistikupesaga.
- Kontrollige, kas andmeplaadil olevad elektriandmed vastavad teie kohaliku vooluvõrgu näitajatele.
- Ärge kasutage mitmikpistikuid ega pikenduskaableid.
- Veenduge, et te ei vigastaks toitepistikut ega -juhett. Kui seadme toitekaabel tuleb välja vahetada, siis pöörduge meie hoolduskeskusse.
- Ühendage toitepistik seinakontakti alles pärast paigalduse lõpuleviimist. Veenduge, et pärast paigaldamist säilib juurdepääs toitepistikule.
- Ärge katsuge toitejuhet ega toitepistikut märgade kätega.
- Seadet vooluvõrgust eemaldades ärge tõmmake toitekaablist. Võtke alati kinni pistikust.

2.3 Veeühendus

- Sissetuleva vee temperatuur ei tohi ületada 25 °C.
- Vältige veevoolikute kahjustamist.
- Enne ühendamist uute või pikalt kasutamata torudega või pärast parandustöid või uute seadeldiste (nt veemõõdikute) paigaldamist laske veel mõnda aega voolata, kuni see on puhas ja selge.
- Seadme esmakordsel kasutamisel ja pärast seda kontrollige, ega kuskil pole lekkeid.
- Ärge kasutage pikendusvoolikut, kui sisselaskevoolik on liiga lühike. Sisselaskevooliku asendamiseks pöörduge volitatud teeninduskeskuse poole.
- Seadme lahtipakkimisel on võimalik, et vesi voolab tühjendusvoolikust välja. Selle põhjuseks on tehases läbi viidud seadme testimine koos veega.
- Tühjendusvoolikut saate pikendada maksimaalselt 400 cm-ni. Teise tühjendusvooliku ja pikenduse saamiseks pöörduge volitatud teeninduskeskusesse.
- Pärast paigaldamist veenduge, et on tagatud juurdepääs kraanile.

2.4 Kasutamine

HOIATUS!

Vigastuse, elektrilöögi, tulekahju, põletuste või seadme kahjustamise oht!

- Järgige pesuainepakendil olevaid ohutusjuhiseid.
- Ärge pange tuleohtlikke või tuleohtliku ainega märgunud esemeid seadmesse, selle lähedusse ega peale.
- Ärge peske masinas riideesemeid, mis on õlised, rasvased või määrdeainetega määrduvad. See võib kahjustada pesumasina kummist osi. Enne masinasse panekut tuleks selliseid esemeid eelnevalt käsitsi pesta.
- Ärge puudutage klaasust, kui programm töötab. Klaas võib minna kuumaks.
- Kõik metallist esemed peavad olema riiete küljest eemaldatud.

2.5 Hooldus

- Seadme parandamiseks võtke ühendust volitatud teeninduskeskusega. Kasutage ainult originaalvaruosi.
- Pidage meeles, et kui olete parandanud seadet ise või lasknud seda teha ebapädeval isikul, võib see kahjustada seadme ohutust ja muuta garantii kehtetuks.
- Pärast mudeli tootmise lõpetamist on vähemalt 10 aasta jooksul saadaval järgmised tagavaraosad: mootorid ja mootoriharjad, mootori ja trumli ülekandesüsteem, pumbad, amortisaatorid ja vedrud, pesutrummel, trumliraam ja vastavad kuullaagrid, kütteseadmed ja kuumutuselemendid, sh soojuspumbad, torud ja nende juurde kuuluvad tarvikud, sealhulgas voolikud, ventiilid, filtrid ja veesulgurid, trükkplaadid, elektroonilised kuvarid, surveülilid, termostaadid ja andurid, tarkvara ja püsivara, sealhulgas seadistatud tarkvara, uks, uksehing ja -tihendid, muud tihendid, ukse lukumehhanism, plastikust lisatarvikud, näiteks pesuainejaoturid. Kestus võib teie riigis olla pikem. Lisateabe saamiseks vaadake meie veebisaiti.
- Pidage meeles, et mõned varuosad on saadaval ainult ametlikele parandajatele

ning et mõned varuosad ei pruugi kõigile mudelitele sobida.

- Teave selles seadmes olevate lampide ja eraldi müüdavate varulampide kohta: Need lambid taluvad ka koduste majapidamisseadmete äärmuslikumaid tingimusi, näiteks temperatuuri, vibratsiooni, niiskust või on mõeldud edastama infot seadme tööoleku kohta. Need pole mõeldud kasutamiseks muudes rakendustes ega sobi ruumide valgustamiseks.

2.6 Jäätmekäitlus

HOIATUS!

Vigastus- või lämbumisoht.

- Eemaldage seade vooluvõrgust ja veevarustusest.
- Lõigake elektrijuhe seadme lähedalt läbi ja visake ära.
- Eemaldage uksekäepide, et vältida laste või lemmikloomade seadmesse lõksujäämist.
- Seadme äraviskamisel tuleb järgida elektri- ja elektrooniliste jäätmete kõrvaldamise (WEEE) kohalikke eeskirju.

3. TOOTE KIRJELDUS

3.1 Erifunktsioonid

Teie uus pesumasin vastab kõigile kaasaegsetele nõuetele madala vee, energia ja pesuaine tõhusa tarbimise ja kasutamise ning riiete õige hoolduse osas.

- **WiFi-ühendus ja Kaugkäivitus** võimaldavad käivitada tsükli, suhelda pesumasinaga ja kontrollida kauğuhtimispuldilt pesutsükli olekut.
- **OkoMix-tehnoloogia** on välja töötatud riidekiudude kaitsmiseks, sisaldades eelsegamisfaase, mille käigus lahustatakse pesupulber ja loputusvahend enne, kui need pesuga kokku puutuvad. Nii hoolitsetakse põhjalikult iga riidekiu eest.
- **ProSense-tehnoloogia** tuvastab 30 sekundi jooksul pesukoguse ja valib programmi kestuse. Pesuprogramm kohandatakse vastavalt pesu kogusele ja kanga tüübile, kulutades aega, energiat ja vett täpselt niipalju kui tarvis.
- Aurutöötlus on kiire ja lihtne viis riiete värskendamiseks. Õrna auruprogrammiga eemaldatakse riietelt lõhnad ja kortsud

ilma neid märjaks tegemata, nii et triikida pole neid praktiliselt vajagi.

Pluss aur-funktsioon lõpetab iga tsükli õrna auruga, mis lõdvestab kiudusid ja vähendab kanga kortsumist. Triikimine muutub lihtsamaks!

- **Plekieemaldus-funktsiooniga** tehakse plekkidele eeltöötlust, mis tõhustab plekieemaldi toimet.
- **AutoDose tehnoloogia** arvutab automaatselt õige pesuainekoguse; sahtlis on kaks eraldi mahutit (pesuaine + pesupehmenti või muu pesuainetüüp) ja kaks täiendavat mahutit pesuaine ja lisandite käsitsi lisamiseks. See annab parima kasutusmugavuse.
- Tänu auruprogrammidele pakub **AEG Steam Fragrance** parimat lahendust ka kõige õrnemate riiete värskendamiseks ilma pesemiseta. Kasutage värskendamisel ja silumisel õrna aroomi, mille on spetsiaalselt välja töötanud **AEG** ning mis annab teie rietele meeldiva "äsjapestud" pesu lõhna.

3.2 Seadme ülevaade

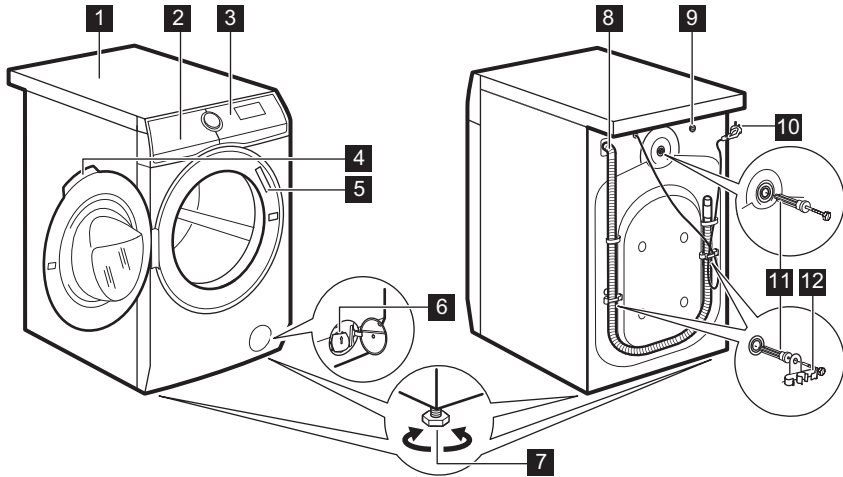

- 1 Tööpind
- 2 Pesuainejaotur koos AutoDose mahutite ja käsitsisektsioonidega
- 3 Juhtpaneel
- 4 Ukse käepide
- 5 Andmesilt
- 6 Tühjenduspumpha filter

- 7 Jalad seadme loodimiseks
- 8 Tühjendusvoolik
- 9 Sisselaskevooliku ühendus
- 10 Toitekaabel
- 11 Transpordipoldid
- 12 Voolikutugi

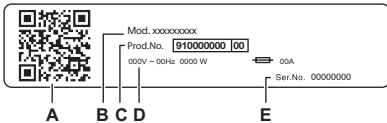

Teave andmeplaadil:

- A. QR-KOOD
- B. Mudeli nimi
- C. Toote number
- D. Elektrilised klassifitseerimised
- E. Seerianumber

Skannige **QR-koodi** sisseehitatud kaamerarakendusega, et laadida oma nutiseadmesse rakenduste poest alla meie rakendus ja järgige ettenähtud samme. Registreerige oma toode, et sellest suurimat kasu saada.

- Juurdepääs oma seadme üksikasjadele, dokumentatsioonile ja artiklitele selle kohta, kuidas parimaid funktsioone kasutada (Kasutusjuhend on saadaval ka aeg.com/manuals)
- Hankige kasutusnõuandeid, tõrkeotsingu teavet, hooldus- ja remonditeavet (saadaval ka aeg.com/support)
- Ostke oma seadmele lisatarvikuid, kulumaterjale ja originaalvaruosi (saadaval ka aeg.com/shop)

4. TEHNILISED ANDMED

Mõõdud	Laius/ kõrgus/ kogusügavus	59.7 cm /84.7 cm /66.0 cm
Elektriühendus	Pinge Koguvõimsus Kaitse Sagedus	230 V 2100 W 10 A 50 Hz
Kaitsetase tahkete osakeste ja niiskuse juurdepääsu eest on tagatud kaitsekattetega, välja arvatud juhtudel, kus madalpingeseadmel puudub kaitse niiskuse eest		IPX4
Veesurve	Minimaalne Maksimaalne	0,5 bar (0,05 MPa) 10 bar (1,0 MPa)
Veevarustus ¹⁾		Külm vesi
Maksimumkogus	Cotton (Puu villane)	10.0 kg

1) Ühendage vee sisselaskevoolik 3/4" keermega kraani külge.

5. PAIGALDAMINE

⚠ HOIATUS!

Vt ohutust käsitlevaid peatükke.

5.1 Lahtipakkimine

⚠ HOIATUS!

Enne seadme paigaldamist eemaldage kogu pakend ja kõik transpordipoldid.

⚠ HOIATUS!

Kasutage kindaid.

1. Eemaldage katekile. Vajadusel kasutage löikurit.

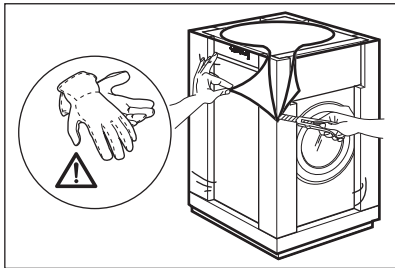

2. Eemaldage pappkate ja polüstüreenist pakkematerjalid.

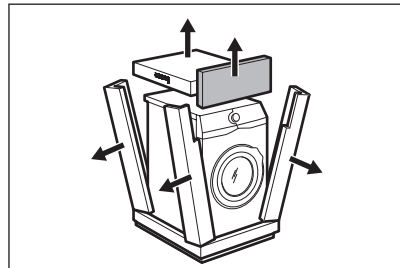

3. Eemaldage sisekile.

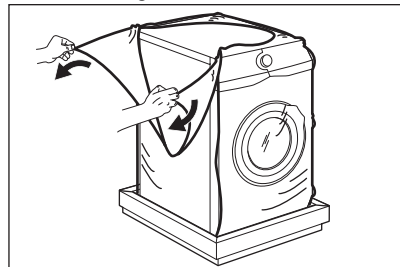

4. Avage uks ja eemaldage polüstüreenist detail uksetihendilt ja kõik esemed trumlist.

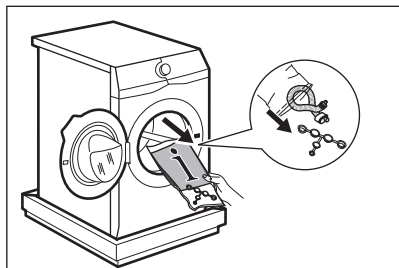

5. Asetage seade ettevaatlikult tagumise küljega maha.
6. Asetage polüstüreenist pakkeelement seadme alla pörandale.



Veenduge, et te ei kahjusta voolikuid.

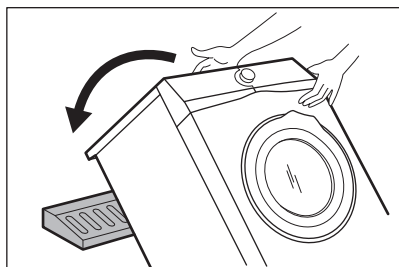

7. Eemaldage põhja alt polüstüreenist kaitse.

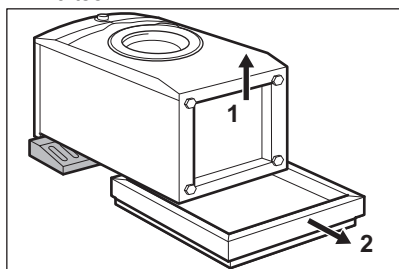

8. Tõstke seade vertikaalsesse asendisse.

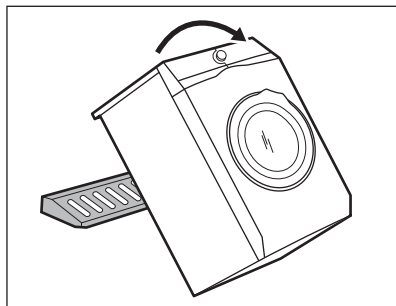

9. Eemaldage toitekaabel ja tühjendusvoolik vooliku hoidikute küljest.



On näha, et vesi voolab tühjendusvoolikust välja. Selle põhjuseks on tehases läbi viidud seadme testimine.

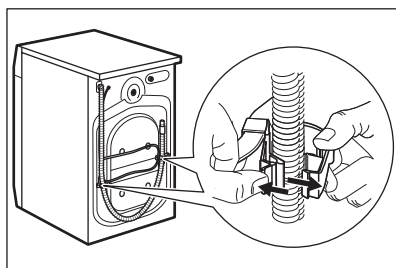

10. Eemaldage kolm polti seadmega kaasasoleva mutrivõtme abil.

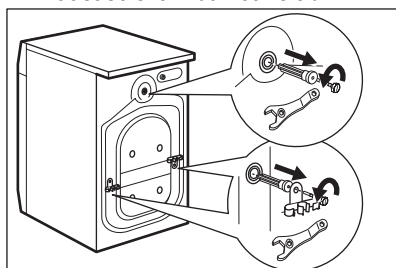

11. Tõmmake plastikust vaherõngad välja.
12. Pange aukudesse plastikkorgid, mille leiате kasutusjuhendiga kaasnenud kotist.

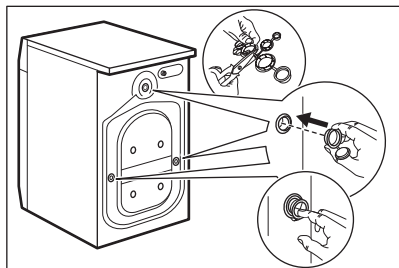

Soovitame pakkematerjalid ja transpordipoldid alles hoida juhuks, kui soovite seadet teisaldada.

5.2 Paigaldamine ja loodimine

1. Paigaldage seade tasasele ja kõvale põrandale.



Veenduge, et vaibad ei takistaks õhuringlust seadme all. Kontrollige, et seade ei puudutaks seina või muid esemeid.

2. Tasakaalustamiseks lödvendage või pingutage tugijalgu.

⚠ HOIATUS!

Tasakaalu reguleerimiseks ärge asetage seadme tugijalgade alla pappi, puitu või muid sarnaseid materjale.

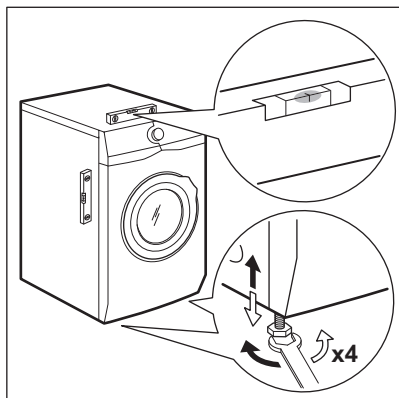

Seade peab olema loodis ja stabiilne.



Seadme korrektne loodimine hoiab ära vibratsiooni, müra ja liikumahakkamise töötamise ajal.



Kui paigutate seadme soklile või kui soovite trummelkuivati pesumasina otsa paigaldada, siis kasutage tarvikuid, mida on kirjeldatud peatükis "Tarvikud". Lugege tähelepanelikult seadme ja tarvikuga kaasasolevaid juhiseid.

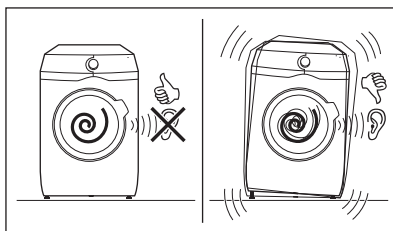

5.3 Puitpõrandale paigaldamine

Kui paigaldate seadme puitpõrandale, kasutage seadme jalgade kinnitamiseks kindlasti kinnitusplaate.

Lugege tähelepanelikult tarvikuga kaasasolevaid juhiseid.

5.4 Sisselaskevoolikud

1. Vajadusel ühendage vee sisselaskevoolik seadme tagaküljele. Tavaliselt on see juba tehases paigaldatud.

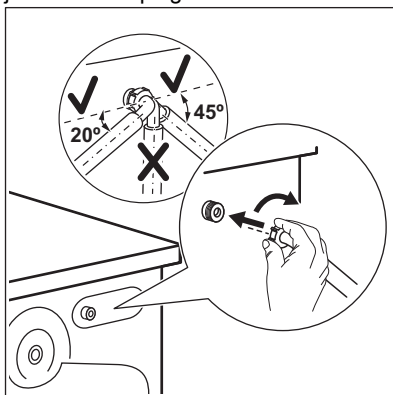

- Paigutage vasakule või paremale, sõltuvalt kraani asukohast. Sisselaskevoolik ei tohi asetseda vertikaalasendis.
- Vajaduse korral lõdvendage rõngasmutrit, et seada õigesse asendisse.
- Ühendage vee sisselaskevoolik 3/4" keermega külmaveekraani külge.

Mõned mudelid võivad sisaldada vee sulgemisseadmega sisselaskevoolikut. See seade hoiab ära veelekked vooliku loomuliku vananemise tõttu. Aknas olev sektor näitab seda viga A. Selle ilmnmisel sulgege veekraan ja võtke vooliku asendamiseks ühendust volitatud teeninduskeskusega.

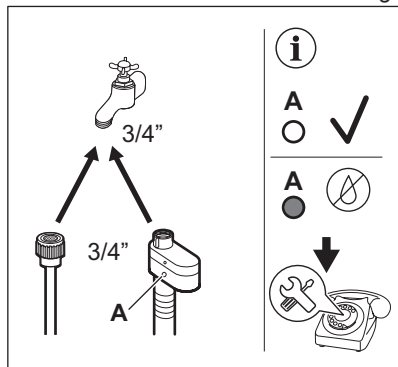

⚠ HOIATUS!

Sissetuleva vee temperatuur ei tohi ületada 25 °C.

⚠ ETTEVAATUST!

Veenduge, et ühenduskohtades ei ole lekkeid.



Ärge kasutage pikendusvoolikut, kui sisselaskevoolik on liiga lühike. Sisselaskevooliku asendamisega seotud teabe saamiseks pöörduge teeninduskeskuse poole.

5.5 Veetõkke seade

Sissevõtuvoolikult on veetõkke seade. See seade hoiab ära vooliku loomulikust vananemisest tulenevad veelekked.

Seda viga näitab punane sektor avas "A".

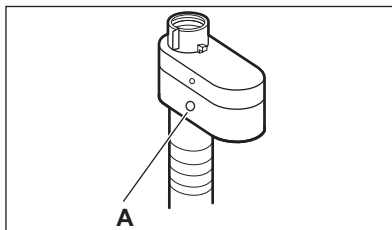

Selle ilmnmisel sulgege veekraan ja võtke ühendust volitatud teeninduskeskusega, et voolik asendada.

5.6 Vee äravool

Tühjendusvoolik peaks asetsema kõrgusel mitte alla 60 cm ja mitte üle 100 cm põrandapinnast.



Tühjendusvoolikut saate pikendada maksimaalselt 400 cm-ni. Muu tühjendusvooliku ja pikenduse ostmiseks pöörduge volitatud hoolduskeskusesse.

Tühjendusvooliku saab ühendada erinevatel viisidel:

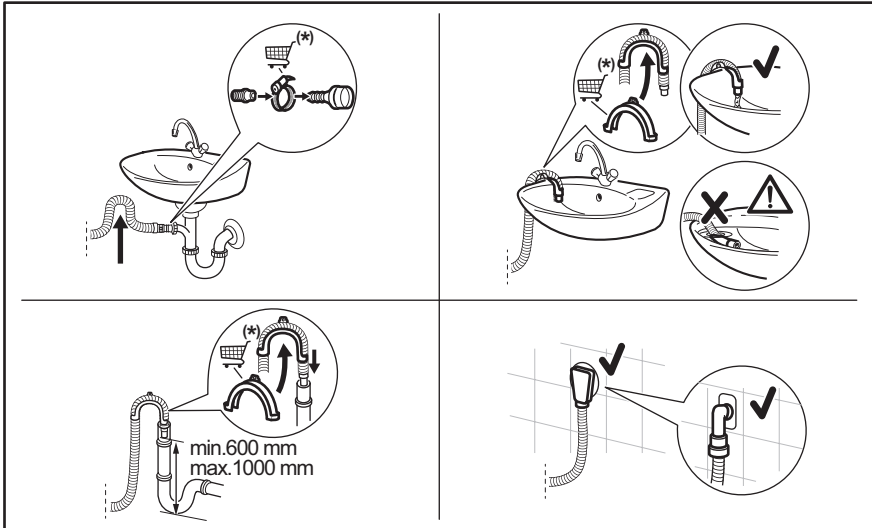

(*) Võidakse muuta ilma ette teatamata.

- Ühendage tühjendusvoolik äravoolutoruga ja kinnitage see klambriga.
- Pange voolik otse sisseehitatud tühjendustorusse ruumi seinal ja kinnitage see klambriga.
- Ilma plastikust voolikujuhikuta, kraani äravoolutorusse - paigaldage tühjendusvoolik äravoolutoru külge ja kinnitage klambriga.
- Ventilatsioonivõrgu püstiktorusse – sisestage tühjendusvoolik otse äravoolutorusse või püstiktorusse.
- Tühjendusvooliku saab painutada U-kujuliseks ja asetada ümber plastjuhiku. Valamu serval – kinnitage juhik veekraanile või seinale.



Veenduge, et tühjendusvoolik moodustab silmuse, mis takistab osakeste liikumist seadmest valamusse.



Veenduge, et plastikust juhik ei liigu, kui seadet tühjendatakse, ja et tühjendusvooliku otsa ei ole vette lükatud. Seadmesse võib tekkida musta vee tagasivool. Ostke tarvikuid volitatud tarnijalt.



Tühjendusvooliku ots peab alati olema ventileeritud, s.t et tühjendustoru sisediameeter (min 38 mm - min. 1.5") peab olema tühjendusvooliku välisdiameetrist suurem.

5.7 Elektriühendus

Kui paigaldustööd on lõpetatud, võite toitejuhtme seinakontakti ühendada.

Nõutavad elektrivõrgu parameetrid leiate andmesildilt ja jaotisest „Tehnilised andmed“. Veenduge, et need vastavad teie toitevõrgu näitajatele.

Kontrollige, kas teie kodune elektrivõrk suudab maksimumkoormusele vastu pidada

ning arvestage ka muude kasutusel olevate seadmetega.

Ühendage seade maandusklemmiga seinakontakti.

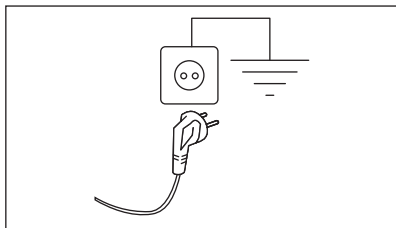

Pärast seadme paigaldamist tuleb tagada hõlbust juurdepääs toitekaablile.

Seadmega seotud elektritööde läbiviimiseks pöörduge meie volitatud teeninduskeskusse.

Tootja ei võta mingisugust vastutust kahjustuste või vigastuste eest, mis on põhjustatud eelnimetatud ettevaatusabinõu eiramisest.

6. JUHTPANEEL

6.1 Juhtpaneeli kirjeldus

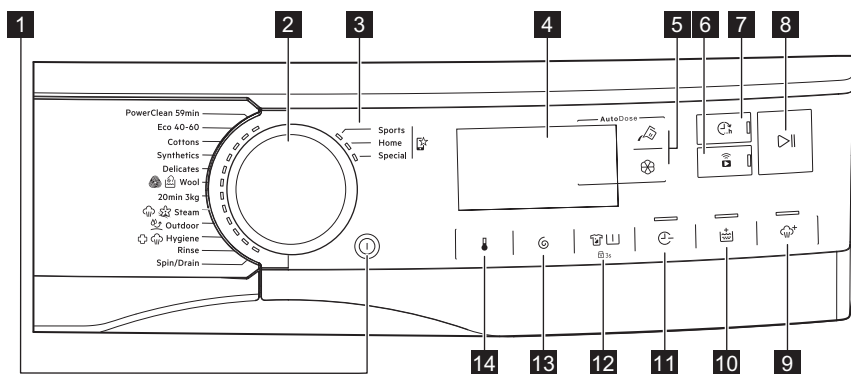



Valikud ei ole valitavad kõigi pesuprogrammidega. Valikute ja pesuprogrammide ühilduvuse kohta lugege peatüki „Programmide“ jaotisest „Valikute ühilduvus programmidega“. Mõni valik võib teist valikut ka välistada; sel juhul ei lase seade omavahel mittesobivaid valikuid teha.

Jälgige, et ekraan ja puutenupud oleksid alati puhtad ja kuivad.

- 1 Sisse / Välja surunupp ①
- 2 Programminupp
- 3 Lemmikprogramm ①
- 4 Ekraan

- 5 AutoDose vedela pesuvahendi ① ja pesupehmemendi puutenupud ②
- 6 Wi-Fi ühendus ja Kaugjuhtimine puutenupp ③



7 Pesutsükli lõpu aeg puutenupp 

8 Start / Paus puutenupp 

9 Pluss aur puutenupp 

10 Lisaloputus puutenupp 

11 Ajasääst puutenupp 









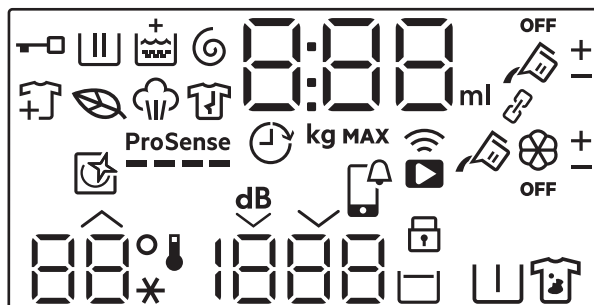

12 Plekid/Eelpesu puutenupp   ja
lapseluku püsifunktsioon  3s

13 Väänamine puutenupp 

14 Temperatuur puutenupp 

6.2 Ekraan



	Lukustatud ukse indikaator.
	Pesufaasi indikaator. Vilgub eelpesu ja pesutsükli ajal.
	Loputussükli indikaator. Vilgub loputussükli ajal.
	Tsentrifugimis- ja tühjendusükli indikaator. See vilgub tsentrifugimis- ja tühjendusfaasi ajal.
	Aurufaasi indikaator.
	Kortsumisvastase tsükli indikaator.
	Ökoprogrammi indikaator: süttib, kui valitud programmil ja suvanditel on ökoprofiil.
	Kõigi rõivaste indikaator: süttib, kui programm käivitub, ja kasutajal on võimalik veel seadet peata ja pesu lisada.
	Lisaloputus indikaator.
ProSense 	ProSense indikaator.
	Pesutsükli lõpu aeg indikaator.

0:00

Digitaalne indikaator võib näidata:

- Programmi kestust (nt ~~2:40~~).



Programmi määramisel näidatud aeg ei vastanud tegelikule kestusele ja see muutus pärast ProSense faasi.

- Maksimumkogus.
- Lõpuaeg (nt ~~30'~~ või ~~2h~~).
- Tsükli lõppu (~~0~~).
- Hoiatuskoodi (nt ~~E20~~).
- Vedela pesuaine ja kangapehmeni koguse indikaator: ~~88~~^{ml}. Vt peatükki „AutoDose tehnoloogia (automaatdoseerimine)“.
- Seadme kogu töötundide arvu näit. Lisateavet leiate jaotise „Seadistused“ alalõigust „Töötundide loendur“.
- RAKENDUSE kasutamisel: ~~APP, AP~~ (pääsupunkt), ~~UP~~^d (värskendus). Vt jaotist „WiFi – ühenduse seadistamine“.

8.8.8

Maksimaalse pesukoguse indikaator. Väärtust näidatakse kolm sekundit pärast programmi valimist, vaheldumisi tsükli kestusega.



MAX

Maksimaalse pesukoguse indikaator. Vilgub, kui pesu hulk ületab ettenähtud kogust.



AutoDose pesuainemahuti indikaator. Kui see põleb, doseerib seade automaatselt pesuainet.



Need indikaatori ilmuvad  ja  kõrvale, kui automaatset pesuaine- või kangapehmenemaja doosi suurendatakse või vähendatakse.

OFF

AutoDose olekuindikaator. Põleb, kui AutoDose lisandite funktsioon on keelatud.



Need indikaatorid kuvatakse juhul, kui valite pesuaine või pehmeni automaatdoseerimise. Vt peatükki „AutoDose tehnoloogia (automaatdoseerimine)“.



See näidik tuletab meelde teha pesutsüklil.



APP teatis kontrollimiseks.



Kaugühenduse indikaator.
Wi-Fi-ühenduse indikaator.



Lapseluku indikaator.

88°
--*

Temperatuuriala:
Temperatuuri indikaator
Külma vee indikaator

1888









Tsentrifuugimise ala:
Tsentrifuugimiskiiruse indikaator
Tsentrifuugimiseta funktsiooni indikaator. Tsentrifuugimistsüklil on väljas.



Eriti vaikse programmi indikaator.



Loputusvee hoidmise indikaator.

	Eelpesu indikaator.
	Plekieemalduse indikaator.
Valikute indikaatorid, mida saab alla laadida ainult rakendusest	
	Ühendatud režiimi indikaator. Põleb, kui mõlemad AutoDose mahutid on ühendatud ja täidetud sama pesuainega. AutoDose funktsioon on kangapehmenajale deaktiveeritud: indikaator  kaob ja ekraanil kuvatakse kaks vedela pesuaine mahuti indikaatorit  . Selle režiimi aktiveerimiseks avage rakendus.
	Need indikaatori ilmuvad  ja  kõrvale, kui automaatset pesuaine- või kangapehmenajaja doosi suurendatakse või vähendatakse. Selle režiimi aktiveerimiseks avage rakendus.

7. VALIKUKETAS JA NUPUD

7.1 Sisse / Välja

Selle nupu vajutamine mõne sekundi jooksul võimaldab seadme sisse või välja lülitada. Seadme sisse- või väljalülitamisel kõlavad kaks erinevat heli.

Kuna ooterežiimi funktsioon lülitab seadme mõnel juhul automaatselt energia kokkuhoidmise nimel välja, tuleb see teil uuesti sisse lülitada.



Vaikimisi valitud programm masina sisselülitamise ajal on alati Eco 40-60 programm, ka pärast ooterežiimist ärkamist.

Täpsemat teavet leiate peatükis Igapäevane kasutamine olevast jaotisest Ooterežiim.

7.2 Programminupp

Programmiketast keerates on võimalik valida soovitud programmi.

7.3 Lemmikprogrammid

Pärast seadme ühendamist WiFi-ga on saadaval järgmised valitsa asendid.

Lemmikprogramme saab seadistada ja salvestada ainult rakenduse kaudu, valides olemasolevate seast, mis on jagatud kolme juhtpaneelil näidatud kategooriasse.

Pärast lemmikprogrammide seadistamist saate neid valida rakenduses või keerates programmivalitsa soovitud asendisse: süttib vastav LED ning ekraanil olev teave uueneb vastavalt.



Lemmikprogramme saab tühistada rakenduses antud käsuga või vajutades tehasesätete taastamise klahvikombinatsiooni.

7.4 Sissejuhatus



Valikuid/funktsioone ei saa kõigi pesuprogrammidega valida. Kontrollige valikute/funktsioonide ja programmide omavahelist sobivust jaotisest "Programmitabel". Valikud/funktsioonid võivad ka teineteist välistada; sel juhul ei lase seade omavahel mittesobivaid valikuid/funktsioone valida. Jälgige, et ekraan ja puutenupud oleksid alati puhtad ja kuivad.

7.5 AutoDose Vedel pesuaine ja pesupehmenajaja

Selle nupuga on võimalik teha järgmist:

- : pesuaine automaatse manustamise aktiveerimiseks ja inaktiveerimiseks.

-  kangapehmendaja automaatse manustamise aktiveerimiseks ja inaktiveerimiseks.



Lisateavet vt peatükist „AutoDose tehnoloogia (automaatdoseerimine)“.

7.6 Kaugkäivitus

Kiire vajutus sellele nupule aktiveerib kaugkäivituse funktsiooni, mis võimaldab seadet kaugelt käivitada, ajutiselt peatada ja programmi katkestada.

Vastav LED süttib ja ekraanile ilmub vastav ikoon.



Kui seadistada programm rakenduse kaudu, aga see ei sobi nupu asendiga, siis ilmub  tekst vaheldumisi programmi kestusega.

Hoidke seda nuppu pikemalt all, et saada ligipääs kahele muule funktsioonile:

- hoidke seda 3 sekundit all, kuni kostab klõpsatus: Wi-Fi lülitub sisse ja välja.
- hoidke seda 10 sekundit all, kuni kostab kaks piiksu ja ekraanile ilmub  : see lähtestab võrgu rekvisiidid.

7.7 Pesutsükli lõpu aeg



Määrake see valik viimaseks pärast programmi ja muude valikute valimist, muidu võite see sätete muutmisel tühistada.

See valik võimaldab valida aja, millal programm peab lõppema. Programmi lõpu saab ühe nupuvajutusega 1 tunni võrra edasi lükata, maksimaalselt kuni 24 tundi.

Ekraan näitab programmi tavapärasest kestust vaheldumisi määratud lõpuajaga (väljendatakse tundides, 0 h). Minimaalne valitav aeg vastab programmi kestusele üles ümardatud tundides (nt kui tsükli kestus on 3.15 h, siis minimaalne valitav aeg on 4 h).

Pärast programmi algust uks lukustub ja seade alustab ProSense faasi. Kui koguse hindamine lõpeb, hakkab ekraanil vilkuma käimasoleva faasi ikoon ning ajanäit alustab allaloendust tundides, viimase tunni vältel minutites.

7.8 Start / Paus

Seadme käivitamiseks, peatamiseks või käimasoleva programmi katkestamiseks puudutage nuppu Start / Paus .

7.9 Pluss aur

See valik lisab aurutsükli, millele järgneb pesufaasi lõpus teostatav lühike kortsumisvastane tsükl.

Aurutsükl vähendab riidel olevaid kortse ja hõlbustab triikimist.

Funktsioon Pluss aur annab häid tulemusi väikese pesukogusega, kuna aur tungib paremini pesu sisse, kui ruumi on rohkem. Sel põhjusel on programmi maksimaalne pesukogus selle funktsiooniga 2 kg (umbes 8–10 särki).

Programmi Pluss aur seadmisel langeb maksimaalne pesukogus ekraanil 2 kg-ni ja programmi aeg reguleeritakse vastavalt.

Aurutsükli ajal vilgub ekraanil indikaator .



See valik võib pikendada programmi kestust.

Programmi lõppemisel kuvatakse ekraanil null , indikaator  põleb ühtlaselt.

Käivitus kortsumisvastane faas, indikaator  vilgub ja Start / Paus  LED-tuli jääb põlema. Trummel sooritab 30 minuti jooksul aeglasi pöördeid, et säilitada auru kasutegurit.

Kortsumisvastase faasi katkestamiseks toimige alljärgnevalt:

- Seadme sisse- või väljalülitamiseks vajutage paar sekundit nuppu Sisse / Välja .
- Programminupu keeramine teise asendisse.

Kortsumisvastaste liikumiste lõppemisel ja ukse avanemisel pakub seade uuesti eelnevalt valitud programmi.



Väike pesukogus aitab saavutada paremaid tulemusi.

7.10 Lisaloputus

See võimaldab lisada valitud pesuprogrammidele rohkem loputusi ning optimeerida pesupehmeni jaotumist, parandades nii kanga pehmust.

Seda soovitatakse pesupehmeni kasutamisel.

See on hea valik pesuainete suhtes allergiliste inimeste pesu pesemisel või pehme veega piirkonnas.

See funktsioon pikendab programmi kestust.

Nupu indikaator süttib.

7.11 Ajasääst

Selle valiku abil saate pesuprogrammi kestust vähendada.

- Tavalise või kerge määrumisastmega pesu puhul on soovitatav programmi pikkust lühendada. Programmi kestuse lühendamiseks puudutage nuppu **üks kord**.
- Kui pesukogus on väiksem, puudutage kiirprogrammi valimiseks nuppu **kaks korda**.
Antud juhul ei ole temperatuur 95 °C valitav.

Nupu LED-tuli põleb ja ekraan näitab määratud programmi kestust.



Seda funktsiooni saab kasutada ka auruprogrammi kestuse lühendamiseks.

7.12 Plekid/Eelpesu

Vajutage järjest seda nuppu, et aktiveerida üks kahest valikust või mõlemad.

Ekraanile ilmub vastav indikaator.

- Plekieemaldus

Valides selle valiku, ilmub

pesuainesümboli kõrvale indikaator ja seade annustab automaatselt täiendava koguse pesuainet, juhul kui automaatne pesuainemahuti on lubatud.

Kui automaatne pesuainemahuti on väljas, saab seda valikut kasutada nagu tavalistes pesumasinate, kallates pesuainet või lisandit käsitsi kasutatavasse sektsiooni.



Vajutades pesuainemahuti nuppu ajal, mil valik Plekieemaldus on aktiivne, lülitatakse funktsioon AutoDose välja, kuid valik Plekieemaldus jääb käsitsirežiimis aktiivseks.

- Eelpesu
Kasutage seda funktsiooni pesuprogrammile 30 °C eelpesutsükli lisamiseks.
See funktsioon sobib tugevasti määratud pesu, eeskätt liivaste, tolmuste, mudaste jms riiete puhul.



Kui valite eelpesutsükli ja AutoDose on aktiveeritud, doseerib seade pesuaine automaatselt. Kui AutoDose on välja lülitatud, pange pesuaine/ lisaaine doseerimiskuuliga trumliisse.



See valik võib pikendada programmi kestust.

7.13 Väänamine

Programmi valimisel valib seade automaatselt vaikimisi määratud pöörlemiskiiruse.

Puudutage korduvalt seda nuppu, et:

- **Pöörlemiskiiruse muutmine.**



Ekraanil kuvatakse ainult programmi puhul saadaolevad tsentrifuugimiskiirused.

- **Lülitada sisse loputusvee hoidmise valik .**

Viimane loputusvesi jäetakse trumlisse, et riided ei kortsuks. Pesuprogramm lõpeb trumlisse jäetava veega ja viimast tsentrifuugimist ei teostata.

Ekraanile ilmub indikaator .

Trummel pöörleb regulaarselt, et vähendada kortsumist.

Uks jääb lukku. Trummel pöörleb regulaarselt, et vähendada kortsumist. Uks avamiseks tuleb enne trummel veest tühjendada.

Puudutage Start / Paus nuppu : seade teostab tsentrifuugimistsükli ja tühjendab trumli veest.

- **Lülitage sisse eriti vaikne valik.**

Kõik tsentrifuugimistsüklid (vahepealne ja lõputsentrifugimine) teostatakse õrnemalt ja programm lõpeb trumlisse jäetava veega. Nii vähendatakse esemete kortsumist.

Kuna tegemist on väga vaikse programmiga, sobib see kasutamiseks öösel, mil saab kasutada ka odavamalt elektrit. Mõne programmi puhul kasutatakse loputamisel rohkem vett.

Ekraanile ilmub indikaator .

Uks jääb lukku. Trummel pöörleb regulaarselt, et vähendada kortsumist.

Uks avamiseks tuleb enne trummel veest tühjendada.

Puudutage nuppu Start / Paus: seade teostab ainult tühjendustsükli.

- **Tsentrifugimiseta – – –.** Valige see funktsioon, et kõik tsentrifuugimistsüklid välja lülitada.

Ekraanile ilmub indikaator – – –. Seade teostab valitud programmi ainsa tühjendustsükli. Valige see funktsioon väga õrnade kangaste puhul. Loputustsükkel kasutab mõne pesuprogrammi puhul rohkem vett



Umbes 18 tunni pärast laseb seade vee trumlist automaatselt välja.

7.14 Temperatuur

Pesuprogrammi valimisel soovib seade automaatselt vaiketemperatuuri.

Puudutage järjest seda nuppu, kuni ekraanile ilmub soovitud temperatuuri näit.

Kui ekraanil kuvatakse indikaatorid  ja – –, ei kuumuta seade vett.

8. SEADED

8.1 Sissejuhatus



Klahvikombinatsioon vajutades **ärge suruge** sõrmi allapoole: Nuppude all olevad andurid on tundlikud ja võivad häirida tehtud valikuid.

8.2 Helisignaalid

Selle seadme juurde kuuluvad erinevad helisignaalid, mis hakkavad tööle:

- Seadme sisselülitamisel (spetsiaalne lühike heli).
- Seadme väljalülitamisel (spetsiaalne lühike heli).
- Nuppude puudutamisel (klõpsu-heli).
- Vale valiku tegemisel (3 lühikest heli).
- Programmi lõppemisel (2 minuti jooksul kõlavad helid).

- Seadme rikke puhul (umbes 5 minuti jooksul kõlavad lühikesed helid).
- Kui ProSense faasis tuvastatakse pesu ülekoomus (üks kord kõlab kahekordne heli).

Selle valiku **aktiveerimiseks/**



inaktiveerimiseks hoidke  nuppu all, kuni kostab üks piiks või kaks piiksu.



Kui see funktsioon inaktiveerida, siis lõpetavad akustilised signaalid töö alles programmi lõpus.

8.3 Lapselukk



Selle funktsiooniga saate takistada lastel juhtpaneeliga mängimast.

Selle valiku **aktiveerimiseks/ deaktiveerimiseks** hoidke all nuppu  , kuni ekraanil  **süttib/kustub**.

Pärast väljalülitamist hoiab seade selle valiku vaikimisi sees.

8.4 Püsiv Lisaloputus

Selle valikuga saate uue programmi seadistamisel püsivalt kasutada lisaloputusfaasi, kui see on valitud tsükliga saadaval.



- Selle valiku **aktiveerimiseks/ deaktiveerimiseks** puudutage samal ajal samaaegselt Lisaloputus  ja Ajasääst  surunuppsid, kuni ekraani kohal asuv Lisaloputus surunupu indikaator ja ekraani vastav ikoon **süttivad/kustuvad**.



Vajutage nuppu Lisaloputus, et deaktiveerida funktsioon üheks tsükliks ilma püsivat valikut eemaldamata.

8.5 Töötundide loendur

Seadme kogu tööaega on võimalik visualiseerida tundides, alates esimesest sisselülitamisest. See väärtus arvestab tsükli tööaega (ei sisalda pause, viivitatud algusaega). Selle väärtuse visualiseerimiseks toimige järgmiselt.





- Lülitage seade sisse, vajutades nuppu Sisse / Välja .
- Vajutage ja hoidke  ja  nuppe mõned sekundid all.
- 3 sekundi pärast kuvatakse ekraanil seadme töötundide koguarv: nt. 1276 töötundi korral kuvatakse ekraanil tekst Hr 2 sekundiks, 12 (tuhandelised ja sajaliselised) 2 sekundiks ja 76 (kümnelised ja ühelised).
- Sellest režiimist väljumiseks vajutage mis tahes nuppu.



Kui protseduur ei toimi (ajalõpu või vale klahvikombinatsiooni tõttu), lülitage seade välja ja korrake järjestust algusest peale.

8.6 Tehasesätted

See funktsioon võimaldab taastada tehase vaikesätteid. Selle valiku **aktiveerimiseks** järgige alltoodud samme.



- Lülitage seade sisse, vajutades nuppu Sisse / Välja .
- Vajutage ja hoidke   ja  nuppe mõned sekundid all.
- Ekraan näitab – – – ligikaudu 5 sekundi jooksul.

9. ENNE ESMAKORDSET KASUTAMIST



Paigaldamise ajal või enne esimest kasutamist võib seadmes olla veidi vett. Tegemist on jääkveega, mis on jäänud seadmesse tehases läbi viidud veega testimise tõttu; testimise eesmärgiks on tagada klientidele parimas töökorras seadmed; tegemist ei ole veega.

- Kontrollige, kas kõik transpordipoldid on seadme küljest eemaldatud.
- Veenduge, et elektrivarustus oleks kättesaadav ja veekraan lahti.

- Veenduge, et täidate AutoDose mahutid vedela pesuaine  ja kangapehmedajaga . Vt jaotist "AutoDose põhiseade" peatükis "AutoDose tehnoloogia (automaatdoseerimine)".
- Kallake trumlisse 2 liitrit vett. See toiming lülitab sisse tühjendusüsteemi.
- Valige ja käivitage kõrgeima temperatuuriga programm puuvillasele ilma trumlis oleva pesuta. See eemaldab kõikvõimaliku mustuse trumlist ja paagist.

10. AUTODOSE TEHNOLOOGIA (AUTOMAATDOSEERIMINE)



Lugege seda peatükki hoolikalt.

10.1 Sissejuhatus

Õiges koguses doseeritud pesuaine ja kangapehmedaja hoolitsevad pesu eest paremini ja tagavad paremad pesutulemused.

Liiga suur pesuainekogus võib riideid kahjustada ja liiga väike kogus ei taga häid pesutulemusi.

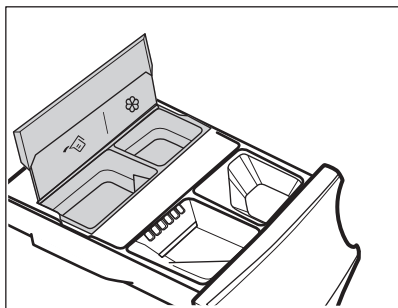

See seade on varustatud automaatsüsteemiga, mis suudab automaatselt valida õige pesuaine- ja kangapehmedaja koguse, et riided säilitaksid oma hea välimuse ja et värvid ei tuhmuks.





 AutoDose vedela pesuaine paak.

 AutoDose kangapehmedaja mahuti.

Seade on tehases eelseadistatud, vastates enamiku kasutajate harjumustele.

Programmi käivitamisel eraldab seade automaatselt õige koguse pesuainet ja kangapehmedajat vastavalt tegelikult kogusele, kui AutoDose on sees ja indikaatorid  ja/või  on ekraanil nähtavad.



Mõnes programmis on AutoDose väljas (indikaatorid  ja/või  ei kuvata ja ekraanil on **OFF**), sest mõned riideesemed nõuavad spetsiaalset pesuainet või lisandit. Kui see on nii, kallake pesuaine ja muud lisandid kindlasti õigesse manuaalse täitmise sektsiooni. Vt jaotist "AutoDose ja ühildumisvalikud programmidega" peatükis "Programmide".



Täiendavad selgitused AutoDose ja lisavalikute sisselülitamise kohta on saadaval, kui laadite RAKENDUSE alla.

10.2 Pesuainejaotur koos AutoDose mahutite ja käsitsisektsioonidega





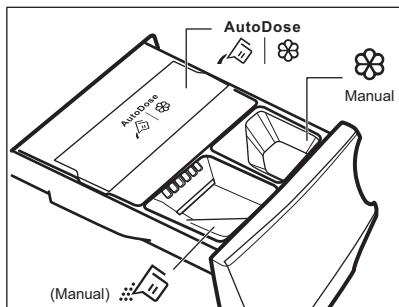

Kasutades pesuainet ja teisi töötlusvahendeid, järgige alati pakenditel olevaid pesuainetootja juhiseid. Siiski pole igas sahtlis näidatud maksimaalse taseme kogust soovitatav ületada (**MAX**).

Kui valitud programmiga on mõlemad AutoDosemahutid lubatud, lisab seade nii vedela pesuaine, kui ka kangapehmedaja automaatselt.

Kui üks või mõlemad AutoDose mahutid on valitud programmis keelatud (OFF), kallake toode ise käsitsi vastavasse sektsiooni.



-   AutoDose mahutid **vedelale pesuainele**  ja **kangapehmendajale** .

HOIATUS!

Ärge pange pesupulbrit AutoDose sektsiooni.

-  Käsitsi täidetav sektsioon pesutsükli jaoks: **pulber või vedel pesuaine**.



Kui kasutate vedelat pesuainet, veenduge, et sisestatud on **spetsiaalne vedela pesuaine mahuti**. Vt käesoleva peatüki jaotist "Pesuaine ja lisandite käsitsi lisamine". Vedela pesuaine mahuti leiata trumlist.

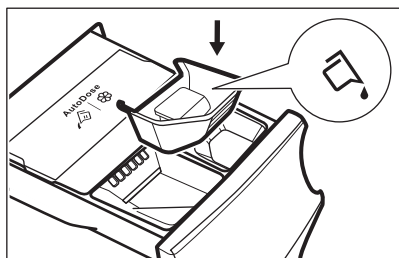

-  Manual Käsitsisektsioon **vedelate** lisandite jaoks (kangapehmendaja, loputusvahend, tärpeldusvahend).

- **MAX** Pesuaine/lisaainete koguse maksimaalne tase.

10.3 AutoDose põhiseadistus

Tehases eelvalitud kogused suure pesu jaoks on 90 ml pesuainemahutis ja 25 ml kangapehmendaja mahutis: see on optimaalseim valik enamuse kasutustingimuste jaoks. Nende sätete kohaselt arvutab seade täpse koguse iga pesu jaoks.

Kuid äärmuslikes tingimustes (väga pehme või väga kare vesi) ja teatud tüüpi pesuaine (nt kompaktpesuaine) korral soovitame eelseadistatud annust reguleerida, järgides pesuaine ja kangapehmendaja pakendil olevaid juhiseid: nt kompaktpesuaine kasutamisel peate võib-olla eelseadistatud annust oluliselt vähendada.

Kui pesutulemused ei ole rahuldavad või kui pesemise ajal tekib väga palju vahtu, tuleb tehaseaset muuta. Teavet selle kohta, kuidas muuta põhiseadistust, leiata jaotisest 'AutoDose seadistusrežiim', kuid enne seda:

1. Vee kareduse taseme tuvastamine.

Tehke kindlaks, milline on vee karedus teie piirkonnas. Tasemed on üldiselt näidatud järgmiselt: pehme, keskmine ja kare.

Piirkonna vee kareduse kohta saate vajadusel teavet kohalikult vee-ettevõttelt.

2. Kohandatud pesuainekoguse tuvastamine.

Vaadake pesuaine/kangapehmendaja mahutil olevat silti ja määrake kasutatav kogus. Pesuaine soovitatav kogus on kolme erineva teguri kombinatsioon.

- Vee kareduse tase (vt järgmist tabelit);
- Tavaline määrdumistase;
- seadme nimivõimsus (nt maksimaalne pesukogus 10.0 kg). Kui pesuvahendi mahuti etiketil olev nominaalne mahutavus viitab väiksema mahutavusega seadmetele, tuleks kohandatud annust suurendada 20% võrra, lähtudes pakutud annusest.



Näiteks masina puhul, mille nominaalne mahutavus on 8 kg, mis kasutab keskmist veekogust ja pesu on normaalse määrdumisastmega, määratakse doseering etiketil näidatud pesuvahendi kogusega.

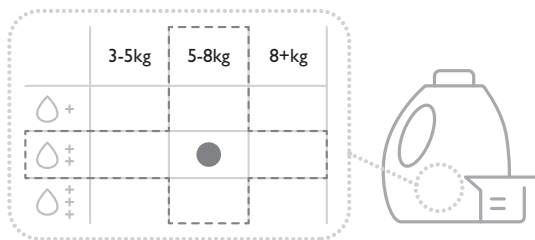

Vee kareduse tasemed

Tasemed	Vee kareduse vahemik				
	°f ¹⁾	°d ²⁾	°e ³⁾	mmol/l	ppm
Pehme	<15	<8	<10	<1.4	<140
Keskmine ⁴⁾	15 - 25	8 - 14	0 - 17	1.5 - 2.5	150 - 250
Kõva	>25	>14	>17	>2.5	>250

1) Prantsuse kraadid

2) Saksa kraadid

3) Inglise kraadid

4) Tehasesead, sobiv valik enamikul juhtudest.

10.4 AutoDose seadistusrežiim



Sisenege AutoDose seadistusrežiimi enne mis tahes programmisätte muutmist. Seadistusrežiim võib ajutised seaded tühistada.

1. Seadme sisselülitamiseks vajutage paar sekundit nuppu Sisse / Välja ①.
2. Oodake umbes 10 sekundit, kuni seade teostab sisemise kontrolli.
3. Seadistusrežiimi sisenemiseks hoidke mõni sekund korraga all nuppe Temperatuur ⚡ ja Väänamine ⚙, kuni ekraanile ilmuvad SEE ja vilkuv pesuaine 🧼 ja pehmendaja 🌀 paagi märk. 10 sekundit pärast juhtpaneeli tegevusetust väljub seade seadistusrežiimist.

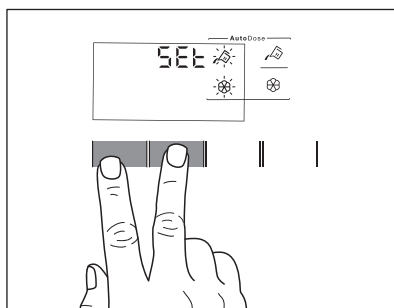

4. Puudutage vastava mahuti nuppe, et funktsioon välja ja sisse lülitada. Ekraanil kuvatakse VÄLJAS, kui mahuti on välja lülitatud või mahuti indikaator, kui see on lubatud.

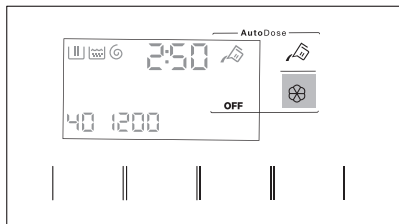

5. Põhikoguse valimiseks puudutage vastava mahuti nuppe, kuni kuvatakse pesuaine vaikekogus ja ekraani all osas kaks noolt. Koguse vähendamiseks vajutage mitu korda nuppu Temperatuur ja tõstmiseks nuppu Väänamine : minimaalne samm on 1 ml (iga samm) või 10 ml (kui nuppu hoitakse all).

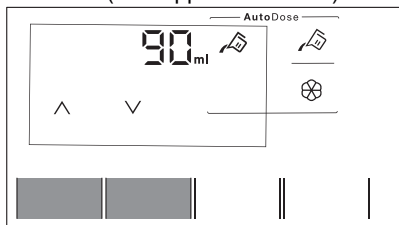

6. Umbes 10 sekundi pärast pöördub ekraan tagasi programmiinfo kuvale või hoidke nuppe Temperatuur ja Väänamine uuesti allavajutatult, et kuvalt kohe väljuda.

10.5 Pesuaine ja lisandite lisamine AutoDose süsteemi



Lugege jaotist "Pesuained ja muud töötlusvahendid" peatükis "Nõuandeid ja näpunäiteid".



Soovitav on maksimaalset näidatud kogust mitte suurendada (**MAX**).

1. Avage pesuainejaotur.

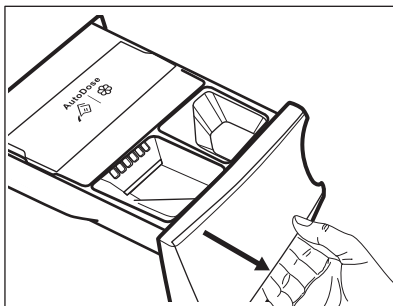

2. Tõstke AutoDose kattekaas üles.

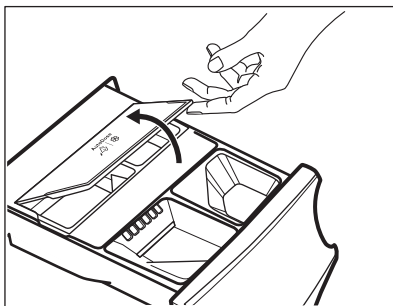

3. Valage AutoDose pesuainepaaki ettevaatlikult ainult vedelat pesuainet. Täitke maksimaalse näidatud tasemeni. **MAX**.

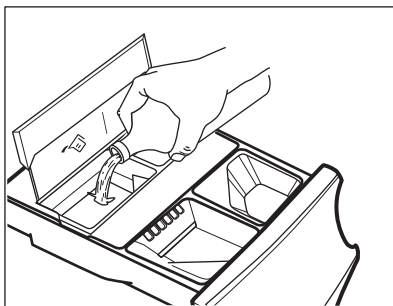

4. Valage AutoDose kangapehmedaja paaki ettevaatlikult ainult vedelat pehmedusainet. Täitke maksimaalse näidatud tasemeni. **MAX**.

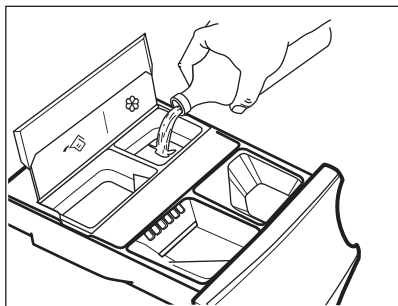

5. Langetage AutoDose katte kaas.

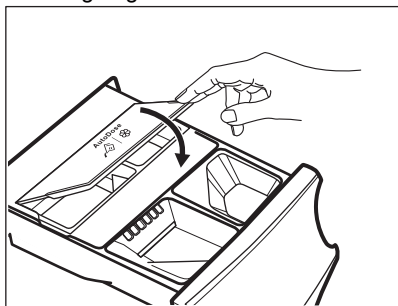

6. Vajutage õrnalt pesuainejaoturit, kuni kostab klõps.

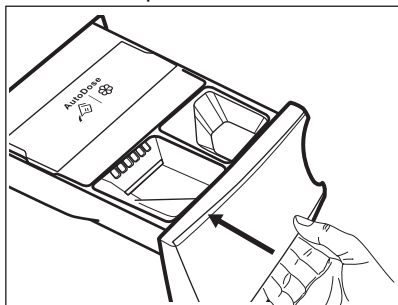

10.6 AutoDose madala taseme indikaator



Ärge täitke AutoDose mahuteid enne, kui seade annab teile märku, et üks või mõlemad mahutid on tühjad.

Kui aktiveeritud mahutis jõuab pesuaine madala tasemeni, vilgub vastav indikaator ekraanil aeglaselt ja pidevalt.

See lõpetab vilkumise, kui sektsioon uuesti täidetakse.

Kui mahutit ei täideta, siis programmi käivitamisel indikaator ei vilgu, vaid põleb ühtlaselt. Kui programm lõpeb, hakkab see uuesti vilkuma.

Kui AutoDose ei ole VÄLJA lülitatud, siis sektsiooni madalale tasemele jõudmisel kuvatakse ekraanil mõni sekund valitud koguse näitu igakordsel sahtli avamisel, et täitmise vajadust meelde tuletada.

Kui mõlema mahuti tase on madal, vilguvad mõlemad indikaatorid, kuid ekraanil kuvatakse ainult valitud pesuaine kogus.



Kui mahutid täidetakse enne seadme esmakordset sisselülitamist, siis AutoDose indikaator ei vilgu.



ETTEVAATUST!

Mahutid tuleb täita sama marki ja tüüpi pesuaine/kangapehmedaja/lisandiga, mida kasutati ka varem; vastasel juhul tuleb mahutid enne täitmist puhtaks pesta.

10.7 Lülitumine valikult AutoDose käsitsi doseerimisele

Funktsiooni AutoDose saab välja lülitada nii ühe kui mõlema mahuti jaoks, kui vajutate vastava nupu sümbolit.

Näide:

- Kui soovite kangapehmedaja mahuti välja lülitada, vajutage nuppu , kuni ekraanile ilmub **OFF**.

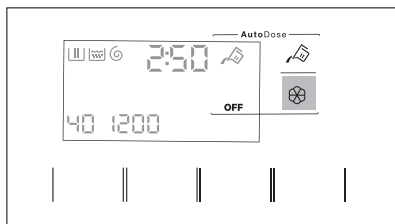



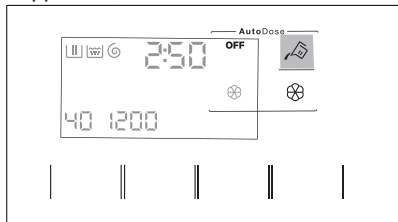

- Kui soovite kasutada teistsugust pesuainet kui see, mis on AutoDose mahutites, võite

pesuainemahuti välja lülitada, vajutades nuppu , kuni ekraanile ilmub **OFF**.



10.8 AutoDose deaktiveerimine

Kui soovite masinat AINULT käsitsi kasutada, saate funktsiooni AutoDose deaktiveerida. Kui olete sisenenud AutoDose konfigureerimisrežiimi, vajutades pikalt nuppe Temperatuur  ja Väänamine :

1. Puudutage pesuaine  nuppu või kangapehmedaja nuppu , kuni ekraanil kuvatakse **OFF**: AutoDose välistatakse seotud mahutile või mõlemale.

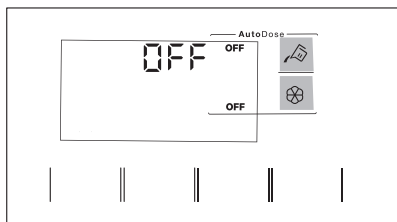

2. Umbes 10 sekundi pärast pöörduv ekraan tagasi programmiinfo kuvale.

10.9 Pesuaine ja lisandite käsitsi lisamine

Võimalik, et peate AutoDose mahutites kasutama erinevat pesuainet või kangapehmedajat. Kõigepealt veenduge, et AutoDose mahutid on deaktiveeritud ja alles seejärel kallake pesuaine ja/või muud lisandid käsitsi täidetavatesse sektsioonidesse.



Ärge ületage maksimaalset pesukogust (**MAX**).

1. Avage pesuainejaotur.

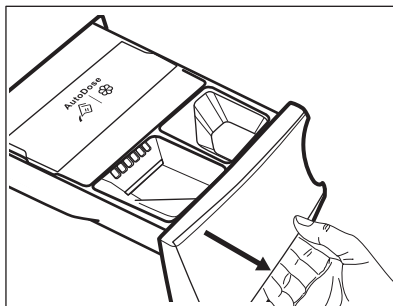

2. Puistake pulbriline pesuaine sektsiooni . Kui kasutate vedelat pesuainet, vt „Vedela pesuaine käsitsi lisamine“.

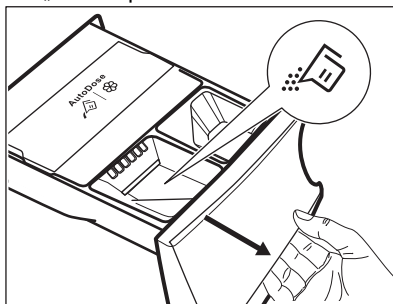

3. Soovi korral kallake pesupehmedaja lahtrisse  Manual .

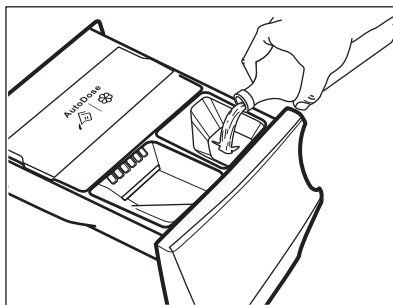

4. Vajutage õrnalt pesuainejaoturit, kuni kostab klõps.

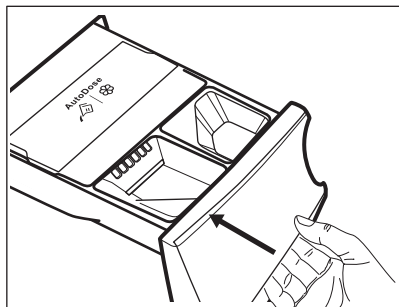

Vedela pesuaine käsitsi lisamine

1. Pange sisse vedela pesuaine mahuti.

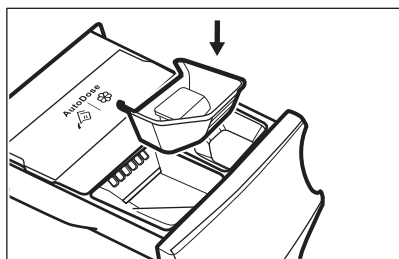

2. Kallake vedel pesuaine lahtrisse .

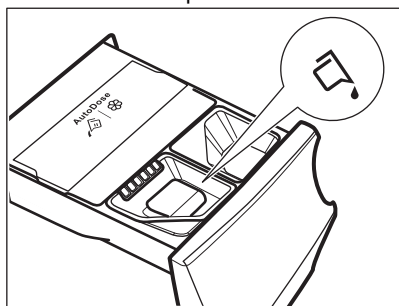

3. Vajutage õrnalt pesuainejaoturit, kuni kostab klõps.

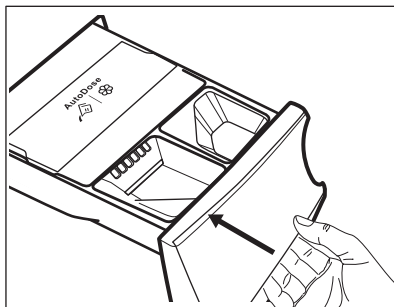

Kui seadet ei ole täidetud mahutitega üle 4 nädala kasutatud, võivad pesuaine/ kangapehmedaja muutuda liiga paksuks või kuivada. Sahtlit tuleb puhastada nii, nagu kirjeldatud jaotises "Hooldus ja puhastus".

10.10 Lahtise sahtli meeldetuletus

Programmi töötamise ajal peab pesuainesahtel olema alati kinni.

Kui sahtel on programmi töötamise ajal lahti (või pole korralikult suletud), tuvastab selle sahtlis olev andur. Sel juhul katkestab seade kohe töö.

Vajutades nuppu Start / Paus , kostab tärkesignaal ja kogu ekraanil olev teave kustub, välja arvatud AutoDose indikaatorid, mis jäävad mõneks sekundiks põlema. Seejärel pöörduv ekraan tagasi eelmisesse peatatud olekusse.

See juhtub ka siis, kui kasutaja lülitab AutoDose välja.

Programmi taaskäivitamiseks vaadake, et sahtel oleks korralikult suletud ja vajutage Start / Paus  nuppu.

11. PROGRAMMID

11.1 Rakendus App ja täiendavad peidetud programmid

Rakendus App pakub teile **laia valikut täiendavaid peidetud programme**. Ühendage seade App-iga ja saate valida oma vajadustele kõige sobivama programmi.

Saate ka lemmikprogrammi  positsioonides peidetud tsükleid meelde jätta. Seadmest programmi otse valimiseks vaadake jaotise "Ketas ja nupud" lõiku "Lemmikprogrammid".



Programmide nimesid võidakse turunõuetest sõltuvalt ette teatamata muuta. Rakendusest leiate iga programmi täieliku kirjelduse.

Spordiriided	Voodipesu	Teksad	Masina puhastus
Igapäevased spordiriided	Kardinad	Siid	1 rõivaeseme kiirpesu
Sulejope	Padjad	Beebiriided	Allergiaavastane auruga
Jalgpalliriided	Rätikud	Linane kangas	Kerge triikida
Suusajoped	Tekk	Triiksärgid	
Jooksujalatsid	Lemmikloomade karvade eemaldus	Aur - kašmiir	





11.2 Programmitabel



Programme kirjeldatakse selles tabelis valitsal esitatud programmide järjekorras ülevalt alla.

Pesuprogrammid





Programm	Programmi kirjeldus
PowerClean 59min	Puuvillased ja tehiskiust segakangad. Sobib ideaalselt igapäevase pesu pesemiseks lühikese aja jooksul, riiete paremaks hooldamiseks ja puhastamiseks juba 30 °C juures.
Eco 40-60	Madalenergiatsükkel puuvillasele kangale. Alandab temperatuuri ja pikendab aega, et tagada parimad pesutulemused.
Puuvill	Valged ja värvilised puuvillased kangad. Ideaalne tavaliste ja tugevate plekkide jaoks.
Sünteeatika	Sünteeetilised või segakangast esemed.. Tavaline määrdumine.
Õrn pesu	Õrnad kangad nagu akrüül, viskoos, polüester ja muud õrnpesu eeldavad segakangad. Tavaline määrdumine.
 Villane	Masinaga pestav vill, käsitsi pestav vill ja muud kangad, millel on hooldussümbol „käsipesu“ ¹).

Programm	Programmi kirjeldus
<p>20 min - 3 kg</p> <p> Aur</p>	<p>Puuvillased ja tehiskiust esemed, mis on kergelt määratud või mida on kantud vaid üks kord.</p> <p>Puuvillased, tehiskiust ja segakangast esemed. Spetsiaalne pesuta aurutsükkel, mida saab kasutada kuivatatud triigitava pesu ettevalmistamiseks või üks kord kantud rõivaste värskendamiseks. See programm vähendab kortse ja lõhnu ning pehmedab kiude. Ärge kasutage mingit pesuainet.</p> <p>Programmi lõppedes eemaldage pesu kiirelt trumlist. 2) Vajadusel eemaldage plekid pestes või plekieemaldi abil. Auruprogrammid ei sisalda hügieenitsükli. Ärge valige auruprogrammi järgmist tüüpi esemete puhul:</p> <ul style="list-style-type: none"> • Esemed, mida ei tohiks trummelkuivatis kuivatada. • Esemed sildiga „Ainult keemiline puhastus“.
<p> Ülerõivad</p>	<div data-bbox="371 470 1028 574" style="border: 1px solid black; padding: 5px;"> <p> Ärge kasutage pesupehmedajat ning vaadake ega pesuainelahttris pole pesupehmedaja jääke.</p> </div> <p>Pealis-, tehniliste, spordiriiete ning veekindlate, õhku läbilaskvate ja eemaldatava fliis- või sisevoodriga tuulejakide kuivatamiseks. Soovitav pesukogus on 2.0 kg. Programmi võib kasutada ka kanga vetthülgavate omaduste taastamiseks riiete puhul, millel on spetsiaalne vett tõrjuv pealiskihit. Vetthülgavate omaduste taastamistsükli läbiviimiseks toimige alljärgnevalt:</p> <ul style="list-style-type: none"> • Kallake pesuaine lahtrisse . • Kallake spetsiaalne vetthülgava kihi taastamishend kangapehmedaja lahtrisse  <small>Manual</small>. • Vähendage pesukogust tasemeni 1.0 kg. <div data-bbox="371 845 1028 997" style="border: 1px solid black; padding: 5px;"> <p> Vetthülgavate omaduste parandamiseks kuivatage riideid trummelkuivatis, valides Ülerõivad kuivatusprogrammi (kui see on olemas ja rõivaeseme hooldussilt lubab eset trummelkuivatada).</p> </div>
<p> Hügieen</p>	<p>Valged puuvillased esemed. See kõrge efektiivsusega auruga kombineeritud pesuprogramm eemaldab enam kui 99,99% bakteritest ja viirustest 3) temperatuuri hoidmine kogu pesemisfaasi jooksul üle 60 °C; koos aurufaasis kiududele mõjuva täiendava toimega tagab tõhustatud loputusfaas pesuvahendi ja mikroorganismide jääkide põhjaliku eemaldamise. See programm tagab ka õietolmu/allergeenide koguse põhjaliku vähenemise.</p>
<p>Loputus</p>	<p>Kõik materjalid, välja arvatud villased ja väga õrnad kangad. Programm pesu loputamiseks ja tsentrifuugimiseks. Vaikentsentrifuugimiskiirus on puuvillase pesu jaoks kasutatav kiirus. Vähendage tsentrifuugimiskiirust vastavalt pestava pesu tüübile. Vajadusel valige loputuskordade lisamiseks funktsioon Lisaloputus. Seade sooritab madalal tsentrifuugimiskiirusel õrnad loputused ning lühikesel tsentrifuugimise.</p>

Programm	Programmi kirjeldus
Väänamine/Äravool	Pesu tsentrifuugimiseks ja trumli veest tühendamiseks. Kõik materjalid, välja arvatud villased ja õrnad kangad.

- 1) Õrna pesemise tagamiseks pöörleb trummel selle tsükli ajal aeglaselt. Võib tunduda, et trummel ei pöörlegi või ei pöörle õigesti, kuid selle programmi puhul see peabki nii olema.
- 2) Kui määrate kuivale pesule auruprogrammi, siis on pesu tsükli lõpus niiske. Kuivatage esemeid nõoil umbes 10 minutit. See programm ei eemalda eriti tugevaid lõhnu.
- 3) Testitud Staphylococcus aureus'e, Enterococcus faecium'i, Candida albicans'i, Pseudomonas aeruginosa ja MS2 bakteriofaagi suhtes välitestis, mille viis 2021. aastal läbi Swisstatest Testmaterialien AG (katsearuanne nr 202120117).

Programmi temperatuur, maksimaalne pöörlemiskiirus ja maksimumkogus

Programm	Vaiketemperatuur Temperatuuriva- hemik	Aluseks võetud pöör- lemiskiirus Tsentrifuugimiskiiruse vahemik	Maksimumkogus
PowerClean 59min	30 °C 60 °C – 30 °C	1400 p/min 1400 p/min – 400 p/min	5.0 kg
Eco 40-60	- 1) 2)	1400 p/min 1400 p/min – 400 p/min	10.0 kg
Puuvill	40 °C 95 °C – külm	1400 p/min 1400 p/min – 400 p/min	10.0 kg
Süntetika	30 °C 60 °C – külm	1200 p/min 1200 p/min – 400 p/min	4.0 kg
Õrn pesu	30 °C 40 °C – külm	800 p/min 1200 p/min – 400 p/min	2.0 kg
 Villane	40 °C 40 °C – külm	1200 p/min 1200 p/min – 400 p/min	2.0 kg
20 min - 3 kg	30 °C 40 °C – 30 °C	1200 p/min 1400 p/min – 400 p/min	3.0 kg
 Aur	-	-	1.0 kg
 Ülerõivad	30 °C 40 °C – külm	1200 p/min 1200 p/min – 400 p/min	2.0 kg ³⁾ 1.0 kg ⁴⁾
 Hügieen	60 °C	1400 p/min 1400 p/min – 400 p/min	10.0 kg
Loputus	-	1400 p/min 1400 p/min – 400 p/min	10.0 kg

Programm	Vaiketemperatuur Temperatuurivahemik	Aluseks võetud pöörlemiskiirus Tsentrifuugimiskiiruse vahemik	Maksimumkogus
----------	---	--	---------------

Väänamine/Äravool

-

1400 p/min
1400 p/min – 400 p/min

10.0 kg

1) Vastavalt Euroopa Komisjoni määrusele EL 2019/2023 on see 40 °C programm suuteline pesema tavaliselt määratud puuvillast pesu, mis on tähistatud pestavaks 40 °C või 60 °C juures, korraga sama tsükliga.



Pesu saavutatud temperatuuri, programmi kestuse ja muude andmete kohta leiате lisateavet peatükist „Tarbimisväärtused”.
Energiaarbimise seisukohast on kõige energiatõhusamad üldiselt need programmid, mis kasutavad madalaid temperatuure ja on pikema kestusega.

2) Selle programmi temperatuur ei ole ekraanil nähtav ja see seadistatakse automaatselt.

3) Pesuprogramm.

4) Pesuprogramm ja vetthülgavust lisav tsükel.

11.3 Aur programmid

Programme Aur saab kasutada kortsude ja lõhnade vähendamiseks rõivastel (nt puuvill, sünteetika, segakangad, sh õrnad riided), mis vajavad lihtsalt kiiret värskendamist, vältides pesemist.

Riidekiud pehmenevad ja tänu sellele on ka triikimine lihtsam. Kui tsükel on lõppenud, siis eemaldage pesu kiiresti trumlist.

Tsükli kestust saab Ajasääst  funktsiooni abil vähendada 15 minutini.

ÄRGE valige seda režiimi alljärgnevate esemete korral:

- Esemed, mida ei tohiks trummelkuivatis kuivatada.
- Esemed sildiga „Ainult keemiline puhastus”.



Ärge kasutage ühtegi pesuainet!
Programmid Aur ei eemalda eriti intensiivset lõhna ega teosta mistahes hügieenilist tsüklit.
Pärast aurutöötlust võib pesu olla niiske.
Pange esemed mõneks minutiks rippuma.

Lõhnaaine (AEG Steam Fragrance)

AEG Steam Fragrance võimaldab teil värskendada isegi oma õrnu riideid, eemaldades kortsud ja lisades värskest malbe lõhnaga, mis on eksklusiivselt loodud **AEG** poolt. Värskendades oma rõivaid auruga, selle asemel, et käivitada täispesutsükel, hoiate oma riided kauem ukena ja värskena. Lõhnaainet saab isegi ohutult kasutada Cashmere ja Steam programmidega – kui need on saadaval – õrnade kangaste, nagu kašmiir ja vill, puhul. Väiksemate pesukoguste puhastamisel vähendage lõhnaaine doosi ja tsükli kestust: vaid viieteistkümne minutiga saavad teie riided tagasi selle "äsa pestud" tunde.

Lugege tähelepanelikult lõhnaaine juhiseid.

ÄRGE:

- trummelkuivatage lõhnaainega töödeldud riideid. Lõhnaaine aurustub.
- kasutage lõhnaainet muudel kui siin kirjeldatud eesmärkidel.
- kasutage lõhnaainet uutel esemetel. Uued esemed võivad sisaldada lõpptöötusel kasutatavaid aineid, mis lõhnaainega kokku ei sobi.



Lõhnaaine on kättesaadav **AEG** veebipoest või volitatud edasimüüja käest.

11.4 Woolmark Wool Care - Roheline



Selle pesumasina villapesuprogramm on saanud The Woolmark Company heakskiidu, millega lubatakse pesta villaseid "käsipesu" tähisega tooteid tingimusel, et esemeid pestakse vastavalt hooldussildil olevatele juhistele, järgides pesumasina tootja soovitusi. M1361 Woolmarki sümbol on sertifitseerimistähis paljudes riikides.

11.5 Funktsioonide ühilduvus programmidega



Täiendavaid programme ja seadeid saate kasutada, kui laadite alla RAKENDUSE.

	PowerClean 59min	Eco 40-60	Puuvill	Sünteeetika	Õrn pesu	Villane	20 min - 3 kg	Aur	Üterõivad	Hügieen	Loputus	Väänamine/Äravool
AutoDose												
AutoDose Pesuaine	■	■	■	■	■	■	■	■	■	■	■	■
AutoDose Kangapeh-mendaja	■	■	■	■	■	■	■	■	■	■	■	■
Muud												
Väänamine	■	■	■	■	■	■	■	■	■	■	■	■

	PowerClean 59min	Eco 40-60	Puuvill	Sünteetika	Õrn pesu	Villane	20 min - 3 kg	Aur	Ülerõivad	Hügieen	Loputus	Väänamine/Äravool
--	------------------	-----------	---------	------------	----------	---------	---------------	-----	-----------	---------	---------	-------------------



Loputusvee hoidmine

■	■	■	■	■	■	■			■	■	■	
---	---	---	---	---	---	---	--	--	---	---	---	--



Eriti vaikne

			■	■	■							
--	--	--	---	---	---	--	--	--	--	--	--	--

Tsentrifuugimiseta

■1)



Plekieemaldus 2)

			■	■						■		
--	--	--	---	---	--	--	--	--	--	---	--	--



Eelpesu

			■	■								
--	--	--	---	---	--	--	--	--	--	--	--	--



Ajasääst 3)

			■	■	■			■				
--	--	--	---	---	---	--	--	---	--	--	--	--



Lisaloputus

■	■	■	■	■					■	■	■	
---	---	---	---	---	--	--	--	--	---	---	---	--



Pluss aur 2)

■		■	■							■		
---	--	---	---	--	--	--	--	--	--	---	--	--



Pesutsükli lõpu aeg

■	■	■	■	■	■	■	■	■	■	■	■	■
---	---	---	---	---	---	---	---	---	---	---	---	---

1) Kui valite tsentrifuugimiseta funktsiooni, teostab seade ainult veest tühendamise.

2) See funktsioon ei ole saadaval, kui temperatuur on madalam kui 40 °C.

3) Kui valite lühima kestuse, on soovitatav pesukogust vähendada. Masina võib ka täiesti täis panna, kuid sel juhul ei pruugi pesutulemused kõige paremad olla.

Sobiv pesuaine pesuprogrammidele

Programm	Universaalne pesupulber ¹⁾	Vedel pesuaine	Vedel pesuaine värvilistele	Õrnad villased	Spetsiaalne
PowerClean 59min	--	▲	▲	--	--
Eco 40-60	▲	▲	▲	--	--

Programm	Universaalne pesupulber ¹⁾	Vedel pesuaine	Vedel pesuaine värvilistele	Õrnad villased	Spetsiaalne
Puuvill	▲	▲	▲	--	--
Süntetika	▲	▲	▲	--	--
Õrn pesu	--	--	--	▲	▲
Villane	--	--	--	▲	▲
20 min - 3 kg	--	▲	▲	--	--
Ülerõivad	--	--	--	▲	▲
Hügieen	▲	▲	--	--	▲

1) Temperatuuril üle 60 °C on soovitatav kasutada pesupulbrit.

▲ = soovitatav

-- = mittesoovitav

12. 📶 WIFI-ÜHENDUSE LOOMINE

Selles peatükis kirjeldatakse nutiseadme WiFi-võrku ühendamist ja mobiilseadmega linkimist.

Selle funktsiooni abil võite saada teateid ning juhtida ja jälgida seadme tööd oma mobiilseadmetest.

Wi-Fi funktsioon on vaikimisi välja lülitatud.

Seadme ühendamiseks ja kõigi funktsioonide ja teenuste kasutamiseks läheb teil vaja:

- Kodust WiFi-võrku koos toimiva internetiühendusega.
- WiFi-võrku ühendatud mobiilseadet.

WiFi-mooduli parameetrid

Sagedus	2,412 – 2,472 GHz Euroopa turul
Protokoll	IEEE 802.11b/g/n
Maksimaalne võimsus	<20 dBm
Krüptimine	WPA, WPA2, WPA3

12.1 QR-kood nimiplaadil

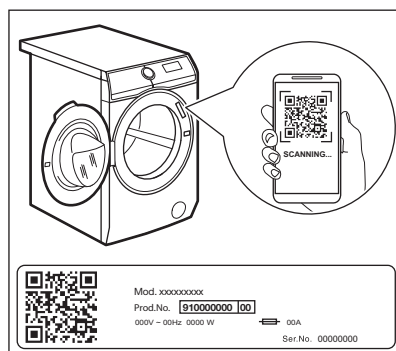

QR-koodi saab kasutada kahel viisil:

- Skannige QR-koodi sisseehitatud kaamerarakendusega, et laadida rakendus rakenduste poest alla oma nutiseadmesse ja järgige ettenähtud samme.
- Nutiseadme sidumine rakendusega protsessi lihtsustamiseks. Skannige QR-kood meie rakenduse sisseehitatud QR-koodi skanneriga.

12.2 App installimine ja konfigureerimine



App võimaldab teil pesupesemist hallata oma mobiilseadme kaudu.

See hõlmab suurt hulka programme, kasulikke funktsioone ja tooteteavet spetsiaalselt teie toote jaoks.

Rakenduse kaudu saate valida programme, mis on seadme juhtpaneelil juba saadaval, kuid lisaks ka selliseid, mis on saadaval ainult mobiilseadmes.

Koos rakenduse uute versioonidega võivad täiendavad programmid aja jooksul muutuda.

Personaalne pesuhooldus – kõik teie enda mobiilseadmes!

Kui loote seadme ja rakenduse vahel ühendust, olge oma mobiilseadmega seadme läheduses.

Veenduge, et teie mobiilseade on ühendatud traadita võrguga.

1. Minge oma nutiseadmes App Store'i või skannige QR-kood (*vt lõiku „QR-kood andmeplaadil“*).
2. Laadige alla ja installige meie rakendus.
3. Käivitage rakendus. Valige oma riik ja keel ja logige oma meiliaadressi ja parooliga sisse. Kui teil ei ole kontot, siis registreerige uus konto, järgides rakenduse App ekraanijuhiseid.
4. Järgige rakenduses toodud juhiseid, kuidas seadet registreerida ja seadistada.

12.3 Seadme WiFi ühenduse seadistamine

1. Seadme sisselülitamiseks vajutage paar sekundit nuppu Sisse / Välja . Oodake 10 sekundit enne Wi-Fi seadistamise alustamist.
2. Valige programm programmiketast keerates.
3. Vajutage ja hoidke mõni sekund all nuppu Kaugjuhtimine , kuni kostab klõps. Vabastage nupp. Ekraanile ilmub 5 sekundiks ja indikaator hakkab vilkuma.

WiFi-moodul alustab käivitumist.



Veenduge, et teie rakendus on ühenduseks valmis.

4. Umbes 10 sekundi pärast ilmub ekraanile **AP (Pääsupunkt)**.



Juurdepääsupunkt on avatud umbes 5 minutit.

5. Konfigureerige oma nutiseadmes App rakendus ja järgige juhiseid, et ühendada oma seade WiFi-võrku.
6. Kui ühendus on seadistatud, siis kuvatakse programmi infoekraani taasilmumisel indikaator .



Iga kord, kui te seadme sisse lülitate, kulub automaatseks võrguühenduse loomiseks umbes 10 sekundit. Ühendus on loodud, kui indikaator lõpetab vilkumise.

Juhtmevaba ühenduse väljalülitamiseks, vajutage ja hoidke mõne sekundi jooksul allavajutatud asendis nuppu Kaugjuhtimine

, kuni kostub esimene helisignaal.

Vabastage nupp. **OFF** ilmub 5 sekundiks ekraanile.



Kui te seadme välja ja uuesti sisse lülitate, on WiFi-ühendus automaatselt välja lülitatud.

Wi-Fi-ühenduse rekvisiitide

eemaldamiseks hoidke mõned sekundid all

nuppu Kaugjuhtimine , kuni kõlab teine helisignaal: mõneks sekundiks ilmub ekraanile **---**.

12.4 Kaugkäivitus

Kaugkäivitus võimaldab tsüklit käivitada kaugjuhtimispuldist.





Kaugkäivitus lülitub automaatselt sisse, kui vajutate programmi käivitamiseks nuppu Start / Paus , kuid pesuprogrammi saate käivitada ka kaugteel. Kui üks on lahti, lülitub see funktsioon välja.

Kui rakendus on installitud ja WiFi-ühendus on loodud, saate sisse lülitada kaugkäivituse:

1. Puudutage nuppu Kaugjuhtimine  ning ekraanil vilgub mõni sekund indikaator **APP**.



2. Puudutage nuppu Start / Paus , et aktiveerida kaugkäivitus enne, kui indikaator **APP** vilkumise lõpetab. Programmi ülevaate ekraanil kuvatakse indikaatorid  ja  ning üks on lukustatud. Nüüd saab programmi käivitada kaugjuhtimispuldist.



Kui puudutate nuppu Start / Paus  pärast seda, kui indikaator **APP** on vilkumise lõpetanud, ei aktiveerita kaugjuhtimist, kuid valitud programm käivitub.

Kaugkäivituse eemaldamiseks puudutage nuppu Kaugjuhtimine  ja kinnitage oma valik, vajutades nuppu Start / Paus .

12.5 Juhtmeta värskendused

Rakendus võib pakkuda värskendusi teie seadme jaoks.

Värskendusi saab vastu võtta ainult rakenduse kaudu.

Kui programm töötab, annab rakendus märku, et värskendused laaditakse alla programmi lõppemisel.

Värskendamise ajal kuvatakse seadme ekraanil **UPD**.

Värskendamise ajal ärge seadet välja lülitage ega vooluvõrgust eemaldage.

Seadet saab kasutada uuesti pärast värskendamise lõppu; eduka värskendamise kohta eraldi teadet ei edastata.

Kui ilmneb tõrge, kuvatakse seadme ekraanil **E r r**: tavakasutusrežiimi naasmiseks vajutage mistahes nuppu või keerake pöördnuppu.

12.6 Wi-Fi-alati-sees

Rakenduses on saadaval funktsioon Wi-Fi-alati-sees.

See funktsioon hoiab seadme võrguühendust ka siis, kui seade on välja lülitatud.

Indikaator  süttib ja kustub vahelduvalt.

Seadet on võimalik sisse lülitada kas nupuga Sisse / Välja  või rakendusest.



Wi-Fi-alati-sees-funktsioon võib mõjutada teie energiatarvet.

13. IGAPÄEVANE KASUTAMINE

⚠ HOIATUS!

Vt ohutust käsitlevaid peatükke.

13.1 Seadme sisselülitamine

1. Ühendage toitejuhe pistikupesaga.
2. Avage veekraan.
3. Seadme sisselülitamiseks vajutage paar sekundit nuppu Sisse / Välja .

Kõlab lühike heli. Seade pakub automaatselt vaikeprogrammi. Vastav indikaator põleb.

Ekraanil kuvatakse vaikeprogrammi, Eco 40-60, tsükli kestust, maksimumkogust (mõne sekundi jooksul), vaiketemperatuuri, vaikepöörlemiskiirust ning programmis sisalduvate faaside indikaatoreid.

13.2 Pesu laadimine

- Avage seadme uks.
 - Raputage esemeid enne nende asetamist seadmesse.
 - Pange pesu trumliisse ükshaaval.
- Jälgige, et te ei paneks liiga palju pesu trumliisse.
- Sulgege kindlalt pesumasina uks.

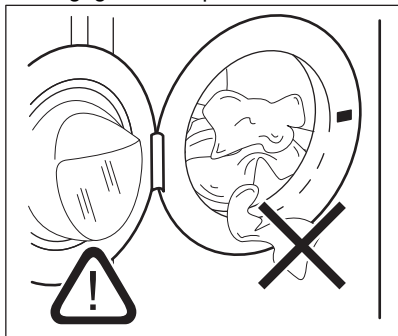

⚠ ETTEVAATUST!

- Sulgege uks ning veenduge, et pesu ei jää ukse ja tihendi vahele kinni. Eksisteerib vee lekkimise või pesu kahjustamise oht.
- Väga õliste või rasvaste riiete pesemine pesumasinas võib kahjustada seadme kummist osi.

13.3 Pesuaine ja muude lisandite kasutamine

Kui valitud programmiga on mõlemad AutoDose mahutid lubatud, annustab seade nii pesuaine kui kangapehmedaja automaatselt.

Kui üks või mõlemad AutoDose mahutid on valitud programmis keelatud (OFF), kallake toode ise käsitsi vastavasse sektsiooni.

13.4 Programmi valimine



Kui soovite pesuaine või kangapehmedaja automaatset kogust muuta, sisenege enne programmi muutmist AutoDose seadistusrežiimi. Seadistusrežiim võib ajutised seaded tühistada. Vt jaotist „AutoDose seadistusrežiim“ peatükis „AutoDose tehnoloogia (automaatdoseerimine)“.

1. Keerake programminupp soovitud pesuprogrammi kohale. Vastava programmi indikaator süttib.

Eco 40-60 on vaikumisi pakutav programm, kui seade on sisse lülitatud ja millega on seotud energiamärgise teave.

Nupu Start / Paus  indikaator vilgub. Ekraanil kuvatakse programmi hinnanguline kestus, valitud programmi maksimumkogus (ainult mõne sekundi jooksul), vaiketemperatuur, vaike-pöörlemiskiirus ning pesutsükli indikaatorid (kui need on saadaval).

2. Temperatuuri ja/või pöörlemiskiiruse muutmiseks puudutage vastavaid nuppe.
3. Soovi korral valige üks või mitu valikut, puudutades vastavaid nuppe. Ekraanil süttivad vastavad indikaatorid ja esitatud info muutub tsükli edenedes.



Kui tehtud valik **ei ole võimalik**, kostub helisignaal.

13.5 Programmi käivitamine

⚠ HOIATUS!

Veenduge, et pesuainejaotur on korralikult suletud; vastasel korral programm ei käivitu.

Puudutage nuppu Start / Paus , et käivitada programm.

Vastav indikaator lõpetab vilkumise ja jääb põlema.



Programm käivitub, uks on lukustatud.

Ekraanile ilmub indikaator .



Tühjendusump saab tööle hakata kohe pärast seda, kui seade täitub veega.

13.6 Programmi käivitamine valikuga Pesutsükli lõpu aeg

1. Puudutage seda järjest, kuni ekraanile ilmub soovitud aeg, millal programm peab lõppema. Indikaator  süttib.
2. Puudutage Start / Paus  nuppu. Trummel hakkab pöörlema, et saavutada soovitud ProSense, kui valitud programmiga on nii ette nähtud.
3. Seade alustab allaloendust programmi lõpetamiseks ning programm käivitub õigel hetkel, et lõpp saabuks soovitud ajal.

Selle valiku muutmiseks või tühistamiseks:

1. Lülitage seade Sisse / Välja  nupuga välja.
2. Lülitage seade uuesti sisse.
3. Määrake uuesti programm.



13.7 Pesukoguse tuvastaja ProSense



Ekraanil olev programmi kestus väljendab **keskmist/suurt kogust**.

Pärast pesuprogrammi määramist süttib ekraanil ikoon , juhul kui programm seda toetab.

Pärast nupu Start / Paus  puudutamist käivitab ProSense pesukoguse tuvastamise:

1. seade tuvastab pesukoguse esimese 30 sekundi jooksul: indikaator  vilgub ja tulbad ikooni  all liiguvad edasi-tagasi, trummel pöörleb lühidalt.
2. Kui trummel pöörlemise lõpetab, siis ilmub kuvale uus programmi kestus, mis võib olla suurem või väiksem, olenevalt tuvastatud pesukogusest. Tulpade arv näitab koormust veerandites (1–4, 4 tulpa ülekoormuse korral), maksimaalne tuvastatud pesukoguse indikaator süttib taas. Seade alustab vee sissevõttu 30 sekundi pärast.



Trumli ülekoormuse korral süttib maksimaalne tuvastatud pesukoguse indikaator taas ja indikaator **MAX** vilgub. Sel juhul saab seadme nende 30 sekundi jooksul peatada ja liigsed esemed välja võtta. Pärast liigse pesu eemaldamist puudutage nuppu Start / Paus , et programm uuesti käivitada. ProSense'i tsükli saab korrata kuni kolm korda (vt 1. punkt).

Oluline teave! Kui pesu kogust ei vähendata, käivitub pesuprogramm vaatamata liigsele kogusele ikkagi. Sel juhul ei ole parimad pesutulemused garanteeritud.



Umbes 20 minutit pärast programmi käivitumist võidakse programmi kestust uuesti reguleerida vastavalt pestavate riiete imamisvõimele.



ProSense tuvastust teostatakse üksnes terviklike pesuprogrammide puhul (pole valitud ühegi tsükli vahelejätmist).



ProSense ei ole saadaval kõigi programmidega nagu Villane, lühikeste tsüklitega programmid ja ilma pesutsükli programmid.

13.8 Programmi tsükli näidikutuled

Kui programm on käivitunud, hakkab käimasoleva tsükli indikaator vilkuma; teiste tsüklite indikaatorid põlevad püsivalt.

Nt käimas on pesutsükkel või eelpesutsükkel:



Tsükli lõppedes lõpetab vastav indikaator vilkumise ja jääb püsivalt põlema. Järgmise tsükli indikaator hakkab vilkuma.

Nt käimas on loputussükkel:



Kui valite Pluss aur, siis süttivad aurutsükli näidikutuled.

Käimas on aurutsükkel:





Käimas on kortsumisvastane tsükkel:





13.9 Programmi katkestamine ja seadete muutmine

Programmi töö ajal saate muuta **vaid mõnda** funktsiooni:

1. Puudutage nuppu Start / Paus . Vastav indikaator vilgub.
2. Muutke valikuid. Ekraanil olev info muutub vastavalt.
3. Puudutage uuesti nuppu Start / Paus . Pesuprogramm jätkab tööd.

13.10 Töötava programmi tühistamine

1. Vajutage nuppu Sisse / Välja , et tühistada programm ning seade välja lülitada.
 2. Seadme sisselülitamiseks vajutage uuesti nuppu Sisse / Välja .
- Nüüd võite valida uue pesuprogrammi.



Kui ProSense-tsükkel on juba läbi viidud ja seade on alustanud vee sissevõtmist, käivitub uus programm **ilma ProSense-tsükli kordamata**. Raiskamise ärahoidmiseks jääb vesi koos pesuainega masinasse. Ekraanil kuvatakse programmi maksimumkestus, mida uuendatakse 20 minutit pärast uue programmi käivitumist.



13.11 Ukse avamine – esemete lisamine

Programmi või viitkäivituse töötamise ajal on seadme uks lukustatud.





Kui trumlis oleva vee temperatuur ja tase on liiga kõrged ja trummel pöörleb, ei saa te ust avada.

Kui ikoon  põleb, siis võite ukse avada ning esemeid lisada või välja võtta.

1. Puudutage Start / Paus  nuppu. Ekraanil kustub vastava lukustatud ukse indikaator.
2. Avage seadme uks. Vajadusel lisage või eemaldage esemeid.
3. Sulgege uks ja puudutage nuppu Start / Paus .

Programm või viitkäivitus jätkab tööd.

Kui ikoon  kustub, siis saab programmi lõppedes ukse avada. Samuti võite valida tühjenduse või tsentrifuugimise programmi/valiku ja vajutada Start / Paus  nuppu. Kui tsentrifuugimis- ja tühjendusprogrammid pole programmikettal saadaval, võite need valida rakendusest.

13.12 Programmi lõpp

Kui programm on lõppenud, seiskub seade automaatselt. Kõlavad helisignaaliid (kui need on aktiveeritud).

Ekraanil jäävad kõigi tsüklite indikaatorid püsivalt põlema ja aja-alal kuvatakse .

Nupu Start / Paus  indikaator kustub.

Uks avaneb ja indikaator  kustub.

1. Vajutage nuppu Sisse / Välja , et seade inaktiveerida.

Viis minutit pärast programmi lõppu lülitab energiasäästu funktsioon seadme automaatselt välja.















Seadme uuesti sisselülitamisel soovib see Eco 40-60 vaikeprogrammi. Keerake programminuppu uue tsükli valimiseks.



2. Eemaldage pesu seadmest.
3. Veenduge, et trummel on tühi.
4. Hallituse ja ebameeldiva lõhna vältimiseks hoidke seadme uks ja pesuainesahtel kergelt paakil.
5. Sulge veekraan.

13.13 Vee väljalaskmine pärast tsükli lõppu

Kui olete valinud programmi või valiku, mille lõpus jääb viimane loputusvesi paaki, programm on lõppenud, kuid:

- Ekraan näitab indikaatorit , valikulist indikaatorit  või  ja ukse lukustumise indikaatorit . Tööfaasi indikaator  vilgub.
 - Trummel pöörleb regulaarsete vahedega, et takistada pesu kortsumist.
 - Uks jääb lukku.
 - Ukse avamiseks tuleb vesi väljutada:
1. Vajadusel puudutage nuppu Väänamine , et vähendada seadme poolt soovitatud pöörlemiskiirust.
 2. Puudutage nuppu :
 - Kui olete valinud , tühjeneb seade veest ja teostab tsentrifuugimise.
 - Kui olete valinud , siis seade üksnes tühjeneb veest.

Valiku indikaator  või  kustub, kuid indikaator  vilgub ja kustub seejärel.



3. Kui programm on lõppenud ja ukseeluku indikaator  kustub, saate ukse avada.
4. seadme väljalülitamiseks vajutage mõned sekundid nuppu Sisse / Välja .



Umbes 18 tunni pärast tühjeneb seade igal juhul automaatselt veest.

13.14 Ooterežiimi valik

Ooterežiimi funktsioon lülitab seadme automaatselt välja, et katkestada energiatarbimine, kui:

- Te ei kasuta seadet 5 minuti jooksul enne nuppu Start / Paus  puudutamist. Seadme uuesti sisse lülitamiseks vajutage nuppu Sisse / Välja .
- Pärast 5 minuti möödumist pesuprogrammi lõpust. Seadme uuesti sisse lülitamiseks vajutage nuppu Sisse / Välja . Seade pakub vaikeprogrammiks Eco 40-60. Keerake programminuppu uue tsükli valimiseks.



Kui olete valinud programmi või valiku, mille lõppedes jääb vesi trumliisse, siis ooterežiimi funktsioon seadet **välja ei lülita**, et teil oleks meeles vesi seadmest välja lasta.



Kui Wi-Fi-alati-sees-funktsioon on aktiivne, siis süttib aeg-ajalt üksnes indikaator .

14. VIHJEID JA NÄPUNÄITEID

HOIATUS!

Vt ohutust käsitlevaid peatükke.

14.1 Pesu kogus

- Jaotage pesu järgmiselt: valge, värviline, sünteetiline, õrn pesu ja villane pesu.

- Järgige pesemisjuhiseid, mis on riiete hooldussiltidel.
- Ärge peske korraga valgeid ja värvilisi esemeid.
- Mõned värvilised esemed võivad esmasel pesul oma värvi kaotada. Soovitame esimestel kordadel neid esemeid pesta eraldi.
- Keerake pahupidi mitmekihilised riided, villased ja trükimustrilised riided.
- Töödelge tugevamaid plekke.
- Peske tugevaid plekke spetsiaalse pesuainega.
- Olge kardinatega ettevaatlik. Eemaldage kardinatelt klambrid või asetage need pesukotti või padjapüüri.
- Väike pesukogus võib tekitada probleeme masina tasakaaluga väänamisfaasis ja põhjustada vibreerimist. Sellisel juhul:
 - a. peatage programm ja avage seadme uks (vt "Igapäevane kasutamine");
 - b. jaotage pesu trumlis ümber nii, et esemed paigutuksid ühtlasemalt;
 - c. vajutage nuppu Start / Paus. Tsentrifuugimine jätkub.
- Nõopige kinni padjapüürid, sulgege lukud, haagid ja trukid. Siduge kinni vööd, rihmad, kingapaelad, nõõrid ja muud lahtised detailid.
- Ärge peske masinas palistusteta või õmblemata servadega rõivaid. Peske väikesi esemeid (tugikaartega rinnahoidjaid, vöösid, sukkpükse, kingapaelu, linte jne) pesukotis.

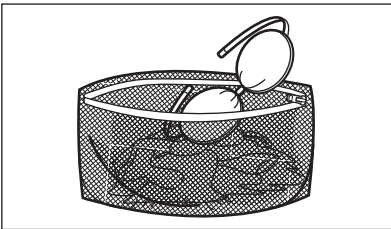

- Tühjendage taskud ja voltige riided lahti.

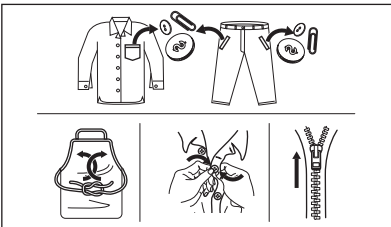

14.2 Raskestieemaldatavad plekid

Mõnele plekile ei piisa ainult veest ja pesuainest.

Soovitame neid plekke töödelda enne esemete masinasse panemist.

Saadaval on spetsiaalsed plekieemaldajad. Kasutage plekieemaldajat, mis vastab pleki tüübile ja kangale.

Ärge pihustage plekieemaldit riistele seadme läheduses, sest see võib masina plastist osi kahjustada.



14.3 Pesuaine tüüp ja kogus

Lisaks headele pesutulemustele aitab õigesti valitud pesuaine ja õige kogus vältida ka keskkonna saastamist:

- Kasutage ainult pesumasinate jaoks valmistatud pesuaineid ja muid lisandeid. Kõigepealt järgige neid üldisi reegleid:
 - pulberpesuained (ka tabletid ja pesuaine üksikannused) igat tüüpi kangale, välja arvatud õrnad kangad. Valge pesu puhul tuleks eelistada pleegitusainet sisaldavat pulbrit ja desinfitseerivaid,
 - vedelad pesuained (ka pesuaine üksikannused), soovitavalt madalal temperatuuril pestavate (max 60 °C) kõigi kangatüüpide või spetsiaalselt villaste esemete jaoks.
- Pesuaine valik ja kogus sõltub: kanga tüübist (õrn pesu, villased, puuvillased vm), värvist, pesu kogusest, määrduisastmest, pesutemperatuurist, programmi kestusest ja vee karedusest.
- Järgige alati pesuaine või lisaainete valmistajate pakenditel olevaid juhiseid, ärge suurendage maksimaalset soovitatud pesuainekogust (**MAX**).
- Ärge segage erinevat tüüpi pesuaineid.
- Kasutage vähem pesuainet, kui:

- pesete väiksemaid pesukoguseid,
 - programmi kestust on lühendatud ajahalduri nupuga.
 - pesu on vähesel määral määrdunud,
 - pesemise käigus tekib liiga palju vahtu.
- Pesuainetablettide või pesuainekapslite kasutamisel asetage need alati otse trumlisse, mitte pesuainejaoturisse, ja järgige tootja soovitusi.

Liiga väike kogus pesuainet võib põhjustada:

- ebarahuldavaid pesutulemusi,
- pesu võib muutuda hallikaks,
- pesu jääb rasvaseks,
- seadmes tekib hallitus.

Liiga suur kogus pesuainet võib põhjustada:

- liigset vahtu,
- halvemaid pesutulemusi,
- ebapiisavat loputamist,
- suuremat koormust keskkonnale.

14.4 Säätunõuanded

Vee, energia ja pesuaine säästmiseks soovitame järgida järgmisi näpunäiteid:

- **Tavaliselt määrdunud pesu** võib pesta **ilma eelpesuta**, et kokku hoida pesuainet, vett ja aega.
- Kui täidate pesumasina **iga programmi jaoks ette nähtud maksimaalse**

pesukogusega, aitab see vähendada vee- ja energiakulu.

- Asjakohase eeltötlusega saab eemaldada plekid ja mööduka mustuse; seejärel saab pesu pesta madalamal temperatuuril.
- Õiges koguses pesuaine kasutamiseks vaadake pesuainetootja antud soovitusi ja tehke selgeks, milline on teie piirkonna vee karedus. Vt jaotist "Vee karedus".
- Kui teil on trummelkuivati, on soovitatav kasutada valitud pesuprogrammi jaoks **maksimaalset võimalikku tsentrifuugimiskiirust**, et kuivatamise ajal energiat säästa.
- Eelistatavalt kasutage lühikesi tsükleid madalamatel temperatuuridel.

14.5 Vee karedus

Kui teie asukohas on vesi väga kare või keskmisest karedam, soovitame kasutada pesumasinatele mõeldud veepehmendusvahendit.

Madala veekaredusega piirkondades ei ole tarvis veepehmendajat kasutada.

Veekareduse teadasaamiseks võtke ühendust kohaliku vee-ettevõttega.

Kasutage õiges koguses veepehmendajat. Järgige toodete pakenditel olevaid juhiseid.

15. PUHASTUS JA HOOLDUS

HOIATUS!

Vt ohutust käsitlevaid peatükke.

15.1 Regulaarne puhastamine

Regulaarne puhastamine aitab teie seadme eluiga pikendada.

Pärast tsükli hoidke ust ja pesuainejaoturit kergelt avatuna, et tekitada õhuringlus ja eemaldada seadmes olev niiskus: nii väldite hallituse ja halva lõhna tekkimist.

Kui seadet ei kasutata pikka aega: sulgege veekraan ja lahutage seade vooluvõrgust.

Regulaarse puhastamise näitlik kava:

Katlakivi eemaldamine	Kaks korda aastas
Hoolduspesu	Üks kord kuus
Uksetihendi puhastamine	Iga kahe kuu tagant
Trumli puhastamine	Iga kahe kuu tagant
Pesuainejaoturi ja Auto-Dose mahutite puhastamine	Kaks korda aastas
Tühjenduspumpha filtrite puhastamine	Kaks korda aastas
Sissevõtuvooliku ja klapi filtrite puhastamine	Kaks korda aastas

Järgnevalt kirjeldatakse kõigi osade puhastamist.

15.2 Kõrvaliste esemete eemaldamine



Vaadake, et taskud oleksid tühjad ja kõik lahtised detailid oleks enne tsükli käivitamist kinnitatud. Vt jaotist "Pesukogus" peatükis "Nõuandeid ja näpunäiteid".

Eemaldage kõik lahtised detailid (pandlad, nõbid, mündid), mis võivad sattuda uksetihendi vahele, filtrisse ja trumliisse. Vt jaotisi "Kahesooneline uksetihend", "Trumli puhastamine", "Tühjenduspumba puhastamine" ja "Sissevõtuvooliku ja klapi filtri puhastamine". Vajadusel pöörduge volitatud volitatud hoolduskeskusesse.

15.3 Välispinna puhastamine

Puhastage seadet ainult neutraalse pesuaine ja sooja veega. Kuivatage täielikult kõik pinnad.

Ärge kasutage küürimisšvamme ega kraapivat materjali.



ETTEVAATUST!

Ärge kasutage alkoholi, lahusteid ega keemilisi aineid.



ETTEVAATUST!

Ärge puhastage metallpindu kloori sisaldavate ainetega.

15.4 Katlakivi eemaldamine



Kui vee karedus teie piirkonnas on kõrge või keskmine, soovime kasutada pesumasinate veepehmedajat.

Kontrollige trumlit regulaarselt, et avastada katlakivi olemasolu.

Tavalised pesuvahendid sisaldavad küll pehmedavaid aineid, kuid aeg-ajalt on siiski soovitatav läbi viia ilma pesuta pesutsükkel koos katlakivieemaldiga.



Järgige alati toodete valmistajate pakenditel olevaid juhiseid.

15.5 Hoolduspesu

Pidev madala temperatuuriga ja lühikeste programmide kasutamine võib põhjustada pesupulbrijääkide ja ebemete kogunemist, bakterite tekkimist ja trumli või paagi sisemusele biokile moodustumist. Tagajärjeks võib olla ebameeldiv lõhn ja hallitus.

Jääkide kõrvaldamiseks ja seadme sisemuse hügieeniliseks puhastamiseks teostage hoolduspesu vähemalt kord kuus:

1. Eemaldage trumlist kõik esemed.
2. Lülitage AutoDose funktsioon pesuaine ja pehmendi puhul välja.
3. Valige puuvillase pesu programm kõrgeima temperatuuriga ning väikese koguse pesupulbriga või kui see on saadaval, kasutage programmi Masina puhastus.

15.6 Uksetihend

Seadmel on olemas **isepuhastuv tühjendussüsteem**, mille abil uhitakse riiete küljest tulnud ebemed seadmest veega välja. Kontrollige tihendit regulaarselt. Tsükli lõpus võite seadmest kätte saada mündid, nupud või muud väikesed esemed.

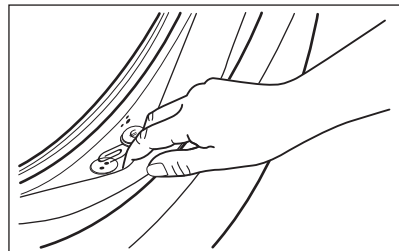

Puhastage seda vajadusel, kasutades ammoniaaki sisaldavat puhastuskreemi ja vältides pinna kriimustamist.



Järgige alati toodete valmistajate pakenditel olevaid juhiseid.

15.7 Trumli puhastamine

Kontrollige regulaarselt trumlit, et vältida soovimatute setete kogunemist.

Trumlisse kogunev rooste võib tekkida riidel olevatel metalldetailidel või ka kraanivees sisalduvast rauast

Puhastage trumlit spetsiaalselt roosteavale terasele mõeldud tootega.



Järgige alati toodete valmistajate pakenditel olevaid juhiseid. Ärge puhastage trumlist happeliste katlakivieemaldus- või rauda või kloori sisaldavate vahenditega või traatšvammiga.

Põhjalikuks puhastamiseks:

1. Puhastage trumlit spetsiaalselt roosteavale terasele mõeldud tootega.



Järgige alati toodete valmistajate pakenditel olevaid juhiseid.

2. Eemaldage trumlist kõik esemed.
3. Lülitage AutoDose funktsioon pesuaine ja pehmendi puhul välja.
4. Valige puuvillase pesu lühike programm kõrge temperatuuri ning väikese koguse pesupulbriga või kui see on saadaval, kasutage programmi Masina puhastus. Kui teie seadet on võimalik ühendada Wi-Fi-ga, siis saate rakendusest alla laadida ka eriprogrammi Masina puhastus.
5. Võimalike jääkide väljaloputamiseks lisage trumlisse käsitsi väike kogus pesupulbrit või spetsiaalset vahendit.



Mõnikord võidakse tsükli lõppedes kuvada ekraanil ikooni : see näitab, et trumli puhastamine on soovitatav. Kui trumli puhastamine on läbi viidud, kaob ka ikoon.

15.8 Pesuainejaoturi ja AutoDose mahutite puhastamine

ETTEVAATUST!

Kui muudate pesuaine tüüpi, nagu näiteks kaubamärki, kontsentratsiooni ja tihedust, on soovitatav pesuainesahtel eelnevalt puhastada.



Enne puhastamist veenduge, et kõik lahtrid on tühjad.

Vältimaks kuivanud pesupulbri, pesupehmen-dijääkide moodustumist või hallituse tekkimist pesuainelahtris ja/või vedela pesuainejääkide kogunemist AutoDose mahutites, viige aeg-ajalt järgmine puhastustoiming.

1. Avage pesuainejaotur. Vajutage riivi, nagu joonisel näidatud, ja tõmmake pesuainejaotur välja.

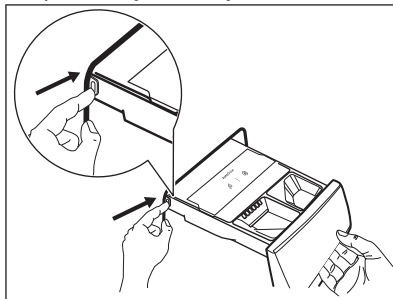

2. Eemaldage pesupehmen-daja ja ka vedela pesuaine mahuti, kui see on sisestatud.

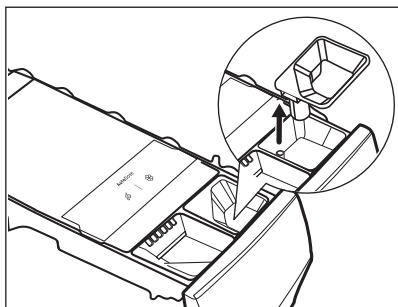
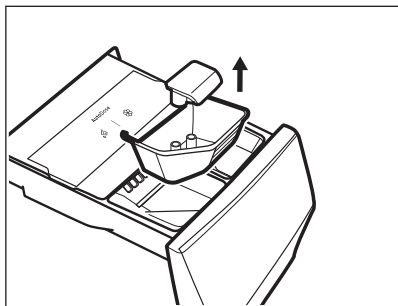

3. Vajutage tagaosas olevat vabastusklambrit nagu pildil näidatud ja tõstke eemaldamiseks selle kate üles.

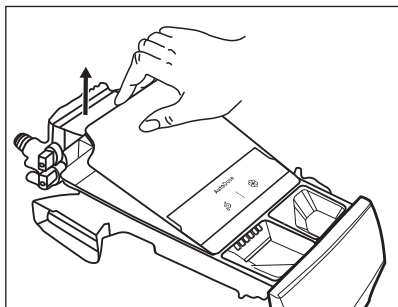
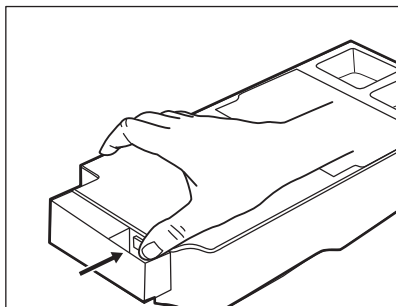

4. Pesuainejääkide eemaldamiseks või kui asetate mahutitesse valesid lisandeid, tühjendage sahtel vedeliku kogumiseks kraanikaussi või sobivatesse anumatesse.

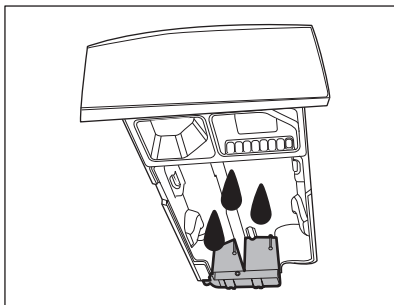

5. Peske sahtel ja kõik osad jooksva vee all või puhastage seda niiske lapiga.

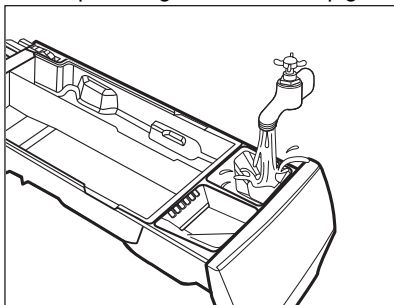

⚠ ETTEVAATUST!

Ärge kasutage teravaid või metallist harjasid ega käsnasid. Ärge peske sahtlit nõudepesumasinas.

6. Keerake pesuainajaotur tagurpidi ja avage selle alumine kate, nagu pildil näidatud.

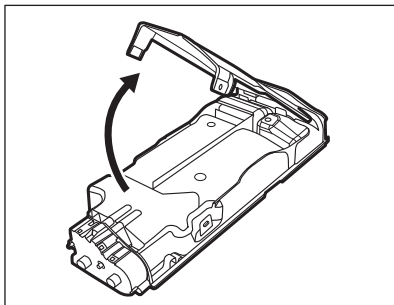

7. Veenduge, et konveierilt oleksid kõik pesuainejäägid eemaldatud. Kasutage ainult pehmet, niisket lappi.
8. Pange alumine kate tagasi oma kohale, seades selle avad kohakuti sahtli klambritega, nagu näidatud pildil. Sulgege, kuni kostab klõps.

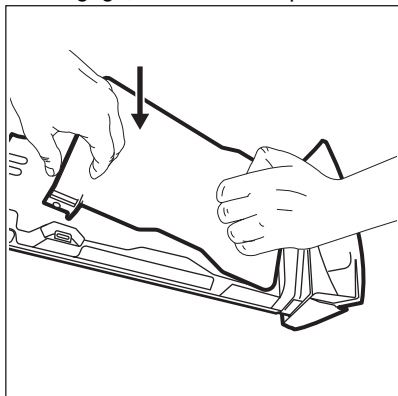

⚠ ETTEVAATUST!

Vajutage alumist katet, nagu pildil näidatud. Veenduge, et see on õigesti suletud.

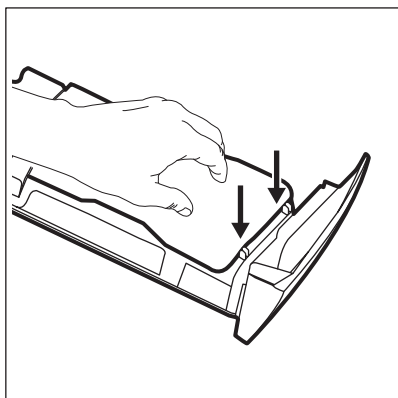

⚠ HOIATUS!

Ärge kasutage pesemisel teravaid ja metallist harju või mistahes tööriistu, et puhastada pesuainesahtli tagaküljel asuvaid pumпасid või sensoreid. Vajadusel kasutage ainult niiskeid ja pehmeid lappe.

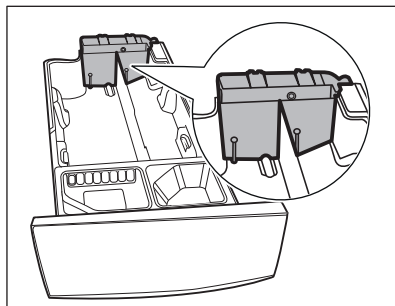

⚠ HOIATUS!

Kui mahutite tahaküljele jääb siiski pesuainejääke, leotage pesuainesahtlit soojas vees. Ärge kasutage puhastamiseks tööriistu. Enne leotamist eemaldage punast nuppu vajutades käepide ja libistage see lahti, nagu pildil näidatud.

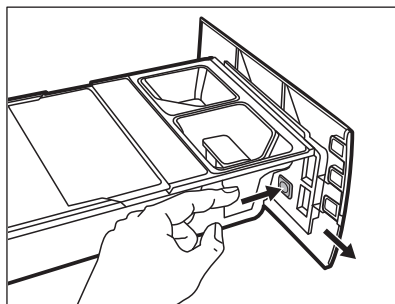

9. Eemaldage nii süvendi ülemisest kui ka alumisest osast kindlasti kõik pesuainejäägid. Süvendi puhastamiseks kasutage väikest harja.

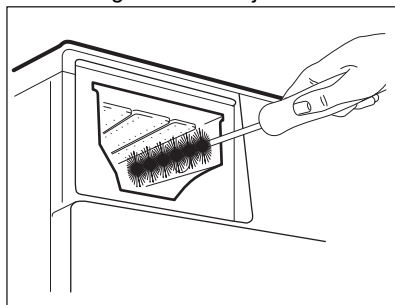

10. Pange sahtel uuesti kokku järgmiselt:

- Pange kohale tagasi käepide, kui see oli eemaldatud.
 - Pange kohale alumine kate ja vajutage, kuni kostab klõps.
 - Pange ülemine kate mahutitesektsiooni peale ja vajutage, kuni kostab klõps.
 - Pange tagasi käsitsisektsiooni osad.
11. Lükake pesuainejaotur juhikutele ja sulgege, kuni kostab klõps. Käivitage loputusprogramm tühja trumliga.

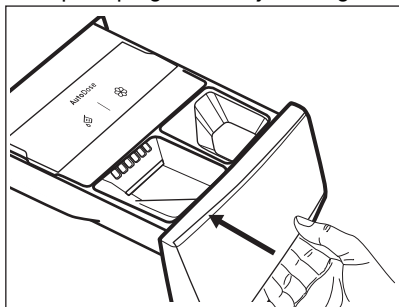

Toimivuse taastamiseks täitke mahutid pesuaine ja kangapehmedajaga.

15.9 Tühjenduspumba puhastamine

⚠ HOIATUS!

Lahutage toitepistik seinakontaktist.



Kontrollige regulaarselt tühjenduspumba filtrit ning veenduge selle puhtuses.

Puhastage tühjenduspumpa, kui:

- Masin ei tühjene veest.
- Trummel ei pöörle.
- Seade teeb äravoolupumba ummistuse tõttu imelikku häält.
- Ekraanil kuvatakse veakood **E2 1**.

⚠ HOIATUS!

- Ärge eemaldage filtrit, kui seade töötab.
- Ärge puhastage tühjenduspumpa, kui vesi seadmes on kuum. Oodake, kuni vesi jahtub.

Pumba puhastamiseks:

1. Avage pumba kate.

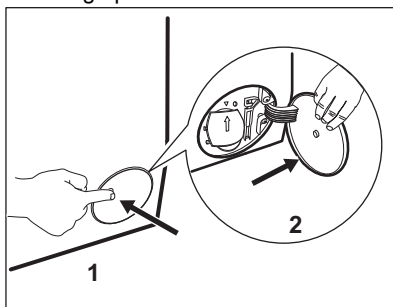

- Asetage tühjenduspumba ava ette sobiv anum, kuhu saaks valguda väljavoolav vesi.
- Tehke avaus lahti. Filtri eemaldamisel hoidke vee ärakuivatamiseks alati käepärast mõni lapp.

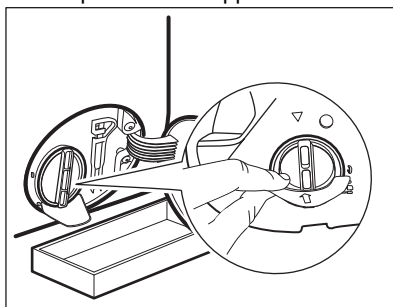

- Avamiseks keerake filtrit 180 kraadi vastupäeva, kuid ärge välja võtke. Laske veel välja valguda.

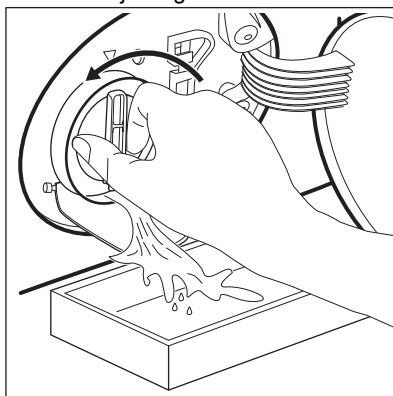

- Kui anum saab täis, keerake filter tagasi ja kallake anum tühjaks.

6. Korrake samme 4 ja 5, kuni vett enam välja ei valgu.
7. Keerake filtrit vastupäeva, et see eemaldada.

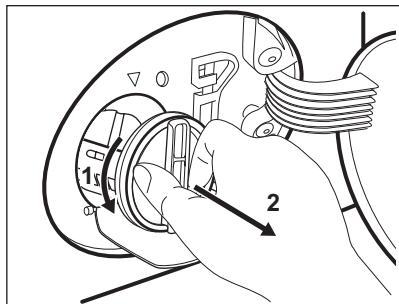

8. Vajadusel eemaldage filtri õnarusest sinna kogunenud ebemed ja muu praht.
9. Veenduge, et pumba tiivik pöörleb. Kui see ei pöörle, pöörduge teeninduskeskusse.

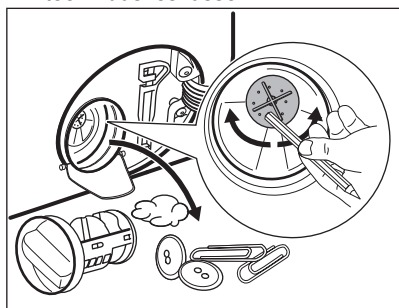

10. Peske filtrit voolava vee all.

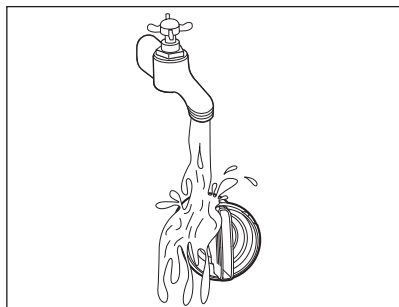

11. Asetage filter tagasi oma kohale seda päripäeva keerates. Lekete vältimiseks keerake filter korralikult kinni.

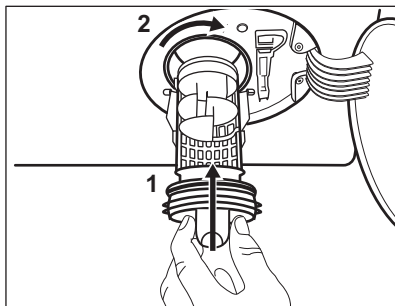

12. Sulgege pumba kate.

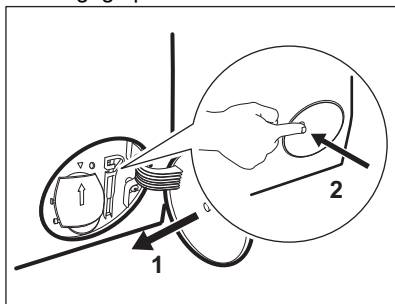

Kui te sooritate avariitühenduse, peate tühjendussüsteemi uuesti aktiveerima:

- a. Valage pesuvahendijaoturi peamisesse pesuvahendisahtlisse 2 liitrit vett.
- b. Vee äravooluks käivitage programm.

15.10 Sissevõtuvooliku ja klapi filtri puhastamine

Nii filtreid kui ka sisselaskevoolikut ja klappi on soovitatav aeg-ajalt puhastada, et eemaldada sinna kogunenud mustus:

1. Eemaldage sisselaskevoolik kraani küljest ja puhastage filter.

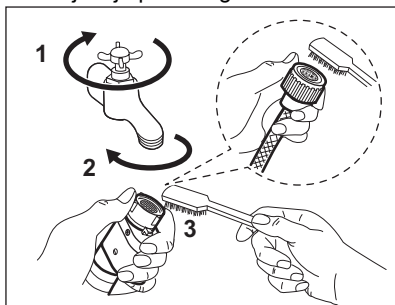

2. Eemaldage sisselaskevoolik seadme küljest, lõdvendades rõngasmutrit.

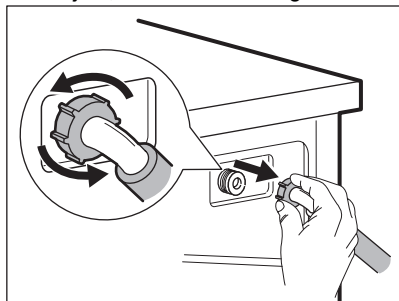

3. Puhastage seadme tagaküljel asuvat klapifiltrit vana hambaharjaga.

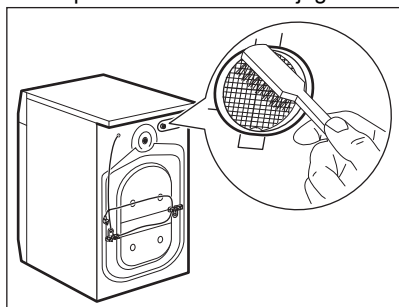

4. Kui te vooliku uuesti seadme taha kinnitate, keerake seda vasakule või paremale (mitte vertikaalasendisse), olenevalt veekraani asukohast.

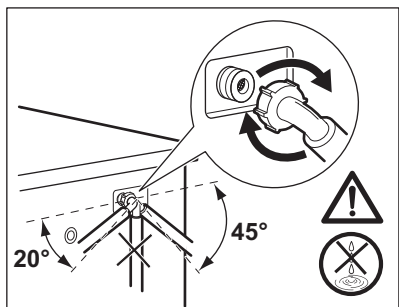

15.11 Avariitühendus

Kui seade ei suuda vett välja lasta, teostage sama toiming, mida on kirjeldatud jaotises "Tühenduspumba puhastamine". Vajadusel puhastage pumba.

Kui te sooritate avariitühenduse, peate tühendussüsteemi uuesti aktiveerima:

1. Pange 2 liitrit vett pesuaine jaoturi põhipesu lahtrisse.
2. Käivitage programm vee tühendamiseks.

15.12 Abinõud külmumise vastu

Kui seade on paigaldatud kohta, kus temperatuur võib langeda 0° C või alla selle, eemaldage allesjäänud vesi sisselaskevoolikust ja tühenduspumbast.

1. Ühendage toitepistik pistikupesast lahti.
2. Sulgege veekraan.
3. Asetage sissevõtuvooliku otsad anumasse ja laske veel voolikust välja voolata.
4. Tühendage tühendusump. Vt hädaolukorras vee tühendamise toimingut.
5. Kui tühendusump on tühi, paigaldage sissevõtuvoolik uuesti.

⚠ HOIATUS!

Enne seadme uuesti kasutamist veenduge, et temperatuur oleks üle 0 °C. Tootja ei vastuta madalatest temperatuuridest tingitud kahjude eest.

16. VEAOTSING

⚠ HOIATUS!

Vt ohutust käsitlevaid peatükke.

16.1 Häirekoodid ja võimalikud tõrked

Seade ei käivitu või peatub töötamise käigus. Püüdke esmalt leida probleemile lahendus (vt tabeleid).

⚠ HOIATUS!

Eemaldage seade vooluvõrgust enne mistahes kontrollimise läbiviimist.

Mõne probleemi puhul kuvatakse ekraanil veakood ja nupp Start /

Paus  võib pidevalt vilkuda:



Kui seade on liiga täis, võtke trumlist mõned asjad vähemaks ja/või suruge ust ja puudutage samaaegselt nuppu Start / Paus, kuni indikaator  lõpetab vilkumise (vt allpool olevat pilti).

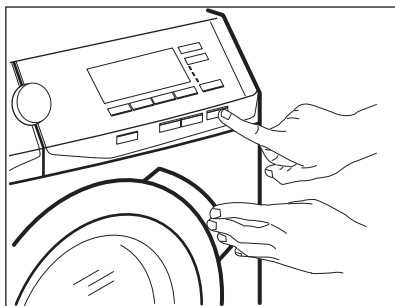

Probleem	Võimalik lahendus
E11 Seade ei täitu korralikult veega.	<ul style="list-style-type: none">• Veenduge, et veekraan on avatud.• Veenduge, et veesurve ei ole liiga madal. Lisateabe saamiseks võtke ühendust kohaliku vee-ettevõttega.• Veenduge, et veekraan ei ole ummistunud.• Veenduge, et sisselaskevoolikul pole väändeid, kahjustusi ega kõverusi.• Veenduge, et vee sisselaskevooliku ühendus on nõuetekohane.• Veenduge, et sisselaskevooliku filter ja ventiili filter ei ole ummistunud. Vt jaotist "Hooldus ja puhastamine".
E21 Seade ei tühjene veest.	<ul style="list-style-type: none">• Veenduge, et valamü äravoolutoru ei ole ummistunud.• Veenduge, et tühjendusvoolikul pole väändeid ega kõverusi.• Veenduge ega tühjendusfilter pole ummistunud. Vajadusel puhastage filter. Vt jaotist "Hooldus ja puhastamine".• Veenduge, et tühjendusvooliku ühendus on nõuetekohane.• Kui valite programmi ilma tühjendusfaasita, siis valige tühjendusprogramm. Kui tühjendusprogramm pole programmikettal saadaval, võite selle valida rakendusest.• Kui valite valiku, mille lõpus jääb vesi paaki, siis valige tühjendusprogramm.

E41

Seadme uks on lahti või ei ole korralikult suletud.

- Veenduge, et uks on korralikult suletud.

E91

Sisemine tõrge. Elektrooniliste osade ja seadme vahel puudub ühendus.

- Programm ei lõppenud õigesti või peatati seadme töö liiga vara. Lülitage seade uuesti välja ja sisse.
- Kui veakood kuvatakse uuesti, pöörduge volitatud hoolduskeskuse.

EH1

Elektritoite sagedus on väljaspool vahemikku.

EH2

Elektritoite pinge on liiga suur.

EH3

Elektritoite pinge liiga madal.

EF3



Üleujutusvastane seade on sees.

- Sulgege veekraan ja eemaldage seade vooluvõrgust. Pöörduge volitatud hoolduskeskuse.

Kui ekraanil on teised veakoodid, lülitage seade välja ja seejärel uuesti sisse. Kui probleem ei kao, pöörduge volitatud hoolduskeskuse.

Kui tegemist on mõne muu seadme probleemiga, otsige võimalikke lahendusi alltoodud tabelist.

Probleem	Võimalik lahendus
Programm ei käivitu.	<ul style="list-style-type: none">• Veenduge, et toitepistik on seinakontakti ühendatud.• Veenduge, et uks on korralikult suletud.• Veenduge, et kaitsmekarbis olevad sulavkaitsmed on terved.• Veenduge, et üksust Start / Paus  on puudutatud.• Kui olete valinud viitkäivituse, siis tühistage see või oodake pöördloenduse lõppemiseni.• Veenduge, et pesuainejaotur oleks kindlalt kinni.• Lülitage lapseluku funktsioon välja, kui see on sees.• Kontrollige valitud programmi nupu asendit.
Seade täitub veega ja tühjeneb kohe.	<ul style="list-style-type: none">• Veenduge, et väljalaskevoolik on õiges asendis. On võimalik, et voolik on paigutatud liiga madalale. Vt jaotist "Paigaldusjuhised".
Tsentrifugimisfaas ei käivitu või pesutsükkel kestab tavalisest kauem.	<ul style="list-style-type: none">• Valige tsentrifuugimisprogramm. Kui tühjendusprogramm pole programmikettal saadaval, võite selle valida rakendusest.• Veenduge ega tühjendusfilter pole ummistunud. Vajadusel puhastage filter. Vt jaotist "Hooldus ja puhastamine".• Kohandage trumlis olevad esemeid ja käivitage tsentrifuugimine uuesti. Selle probleemi põhjus võib olla tasakaalustamatus.
Vesi on voolanud põrandale.	<ul style="list-style-type: none">• Veenduge, et veevoolikute liitmikud on tihedalt kinni ja puuduvad veelekked.• Veenduge, et vee sisselasketorud ja vee väljalasketorud on kahjustamata.• Veenduge, et kasutate õiges koguses õiget pesuvahendit.

Probleem	Võimalik lahendus
Seadme ust ei saa avada.	<ul style="list-style-type: none"> • Veenduge, et te pole valinud pesuprogrammi, mille lõpus jääb vesi paaki. • Veenduge, et pesuprogramm on lõppenud. • Kui paagis on vett, valige tühjendus- või tsentrifuugimisprogramm. Kui tsentrifuugimis- ja tühjendusprogrammid pole programmikettal saadaval, võite need valida rakendusest. • Veenduge, et seade saab elektritoidet. • Selle probleemi põhjuseks võib olla seadme rike. Pöörduge volitatud hoolduskeskusse. • Kui peate avama ukse, lugege hoolikalt jaotist "Ukse avamine avariolukorras". • Veenduge, et Remote Start Mode ei ole aktiveeritud. Deaktiveerige see.
Ekraanil ei kuvata juhtmeta ühenduse indikaatorit  .	<ul style="list-style-type: none"> • Kontrollige juhtmeta ühenduse signaali. • Veenduge, et juhtmeta ühendus on sees. Vt jaotist "Pesumasina WiFi-ühenduse seadistamine" peatükis "WiFi - Ühenduse loomine". • Kontrollige koduvõrku ja ruuterit. • Taaskäivitage ruuter. • Kui juhtmeta võrguga ilmneb täiendavaid probleeme, võtke ühendust juhtmeta teenuse pakkujaga.
Rakendus ei saa seadmega ühendust luua.	<ul style="list-style-type: none"> • Kontrollige juhtmeta ühenduse signaali. • Kontrollige, kas teie nutiseade on ühendatud juhtmeta võrku. • Kontrollige koduvõrku ja ruuterit. • Taaskäivitage ruuter. • Kui juhtmeta võrguga ilmneb probleeme, võtke ühendust juhtmeta teenuse pakkujaga. • Seade, nutiseade või mõlemad tuleb uuesti konfigurierida, kuna on paigaldatud uus ruuter või ruuteri konfiguratsiooni on muudetud.
Rakendus ei saa sageli seadmega ühendust luua.	<ul style="list-style-type: none"> • Veenduge, et juhtmeta ühenduse signaal jõuab seadmeni. Püüdke teisaldada koduruuter seadmele nii lähedale kui võimalik või kaaluge leviala laiendaja soetamist. • Veenduge, et mikrolaineahi ei sega juhtmeta ühenduse signaali. Lülitage mikrolaineahi välja. Vältige mikrolaineahju ja kaugjuhtimispuldi samaaegset kasutamist.
Näidikul kuvatakse  . Kõik nupud on mitteaktiivsed, välja arvatud toitenupp Sisse / Välja  .	<ul style="list-style-type: none"> • Seade laadib kõik saadaolevad värskendused alla. Oodake, kuni värskendus toiming lõpeb. Kui lülitate seadme värskendamise ajal välja, jätkab see värskendamist kohe, kui seadme uuesti sisse lülitate.
Seade teeb ebatavalist häält ja vibreerib.	<ul style="list-style-type: none"> • Veenduge, et seade on tasakaalus. Vt jaotist "Paigaldusjuhised". • Veenduge, et pakend ja/või transpordipoldid on eemaldatud. Vt jaotist "Paigaldusjuhised". • Lisage trumlisse rohkem pesu. Pesukogus võib olla liiga väike.
Programmi kestus suureneb või väheneb programmi töötamisel.	<ul style="list-style-type: none"> • ProSense System suudab programmi kestust vastavalt pestava pesu tüübile ja kogusele muuta. Vt jaotise „Igapäevane kasutamine“ lõiku „ProSense System pesukoguse tuvastamine“.

Probleem	Võimalik lahendus
Pesemistulemused ei ole rahuldavad.	<ul style="list-style-type: none"> • Suurendage pesuvahendi kogust või kasutage muud pesuvahendit. • Enne pesu pesemist kasutage spetsiaalseid tooteid raskestieemaldavate plekkide eemaldamiseks. • Veenduge, et olete valinud õige temperatuuri. • Vähendage pesukogust. • Kasutades AutoDose mahuteid, jälgige, et need ei oleks tühjad. • Kasutades AutoDose mahuteid, kinnitage eelseadistatud pesuaine/kangapeh-mendaja kogus. Vt jaotise „Põhiseade“ lõiku „AutoDose tehnoloogia“. • Puhastage kindlasti AutoDose mahutid enne uut marki või tüüpi pesuaine, kangapeh-mendaja või muude lisandite kasutuselevõttu.
Pesutsükli ajal on trumlis lii-ga palju vahtu.	<ul style="list-style-type: none"> • Vähendage pesuaine kogust või pesuainetablettide või pesuaine üksikannuste arvu. • Kasutades AutoDose mahuteid, kinnitage eelseadistatud pesuaine/kangapeh-mendaja kogus. Vt jaotise „Põhiseade“ lõiku „AutoDose tehnoloogia“.
Pärast pesemist ei ole Auto-Dose mahutites olev pesuaine/kangapeh-mendaja kogus vähenenud.	<ul style="list-style-type: none"> • See on normaalne: mahutid on üsna suured ja pesuaine tarbimine ei pruugi nähtav olla.

Pärast kontrollimist aktiveerige seade. Programm jätkab katkestuspunkti.

Kui probleem ilmneb uuesti, pöörduge volitatud teeninduskeskusse.

Teeninduskeskuse jaoks vajalikud andmed leiate andmesildilt.

16.2 Ukse avamine avariolukorras

Elektrikatkestuse või seadme rikke korral jääb seadme uks lukustatuks. Pesuprogramm jätkub, kui elektrivarustus taastub. Kui uks jääb lukustatuks seadme rikke korral, saab selle avada avariolukorra avamisfunktsiooni abil.

Enne ukse avamist:



ETTEVAATUST!

Põletusoht! Veenduge, et vesi ja pesu pole liiga kuumad. Vajadusel laske neil veidi jahtuda.



ETTEVAATUST!

Vigastusoht! Veenduge, et trummel ei pöörleks. Vajadusel oodake, kuni trummel lõpetab pöörlemise.



Veenduge, et trumlis oleva vee tase ei ole liiga kõrge. Vajadusel kasutage avariolukorra tühjendust (vt peatüki „Puhastus ja hooldus“ jaotist „Tühjendus avariolukorras“).

Ukse avamiseks toimige järgmiselt:

1. Seadme väljalülitamiseks vajutage nuppu Sisse / Välja .
2. Lahutage toitepistik seinakontaktist.
3. Avage filtri klapp.
4. Tõmmake avariiluku päästikut üks kord allapoole. Tõmmake seda veelkord alla, hoidke kinni selles asendis ja samal ajal avage seadme uks.

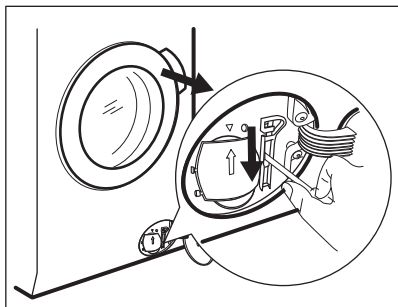

5. Võtke pesu välja ja sulgege seadme luuk.
6. Sulgege filtri klapp.

17. TARBIMISVÄÄRTUSED

17.1 Kommentaar



Seadme energiamärgisel olevalt QR-koodilt leiate veebilongi teabele, mis on seotud selle seadme jõudlusele vastavalt EL EPREL-i andmebaasis kirjeldatule. Hoidke energiamärgis alles koos kasutusjuhendiga ja kõigi muude dokumentidega, mis seadmega kaasnesid. Sama teavet EPREL-is on võimalik leida ka aadressilt <https://eprel.ec.europa.eu>, kasutades mudeli nime ja tootenumbrit, mis on toodud andmesildil. Andmesildi täpse asukoha kohta leiate teavet jaotisest „Toote kirjeldus“.



Väärtused ja programmi kestus võivad erineda olenevalt tingimustest (nt toatemperatuur, veetemperatuur ja -surve, pesu kogus ja tüüp, toitepinge) ja ka sellest, kas olete programmi vaikeseadeid muutnud.

17.2 Vastavalt komisjoni määrusele EL 2019/2023

Eco 40-60 programm	kg	kWh	Liitrid	hh:mm	%	°C	p/min ¹⁾
Täiskogus	10.0	0.980	62.0	03:58	53.00	32.0	1351
Pool kogust	5.0	0.555	45.0	02:59	53.00	25.0	1351
Veerand kogust	2.5	0.175	39.0	02:35	54.00	24.0	1351

1) Maksimaalne tsentrifuugimiskiirus.

Võimsustarve eri režiimides

Väljas (W)	Ooterežiim (W)	Viitkäivitus (W)	Võrgus seadistatud ooterežiim (W)
0.50	0.50	4.00	2.00 ¹⁾

Väljas (W)	Ooterežiim (W)	Viitkäivitus (W)	Võrgus seadistatud ooterežiim (W)
------------	----------------	------------------	-----------------------------------

Maksimaalne aeg olekuni väljas/ooterežiim on 15 minutit.

1) Energiakulu ühendatud funktsiooniga on ligikaudu 17,5 kWh aastas. Selle funktsiooni väljalülitamiseks vt peatükki „Wi-Fi-ühenduse loomine“.

17.3 Tavalised programmid

Programm	kg	kWh	Liitrid	hh:mm	%	°C	p/min
Puuvill ¹⁾ 95 °C	10.0	3.150	90.0	03:50	52.00	85.0	1400
Puuvill 60 °C	10.0	2.200	85.0	03:30	52.00	55.0	1400
Puuvill ²⁾ 20 °C	10.0	0.450	85.0	02:55	52.00	20.0	1400
Süntetika 40 °C	4.0	0.800	50.0	02:25	35.00	40.0	1200
Õrn pesu ³⁾ 30 °C	2.0	0.300	45.0	01:10	35.00	30.0	1200
Villane 30 °C	2.0	0.250	65.0	01:05	30.00	30.0	1200

1) Sobib tugevasti määratud esemete pesemiseks.

2) Sobib kergelt määratud puuvillaste, tehis- ja segakiust kangaste pesemiseks.

3) Kasutatakse ka kiirpesutsükli kergelt määratud esemetele.

18. KIIRJUHEND

18.1 Igapäevane kasutus

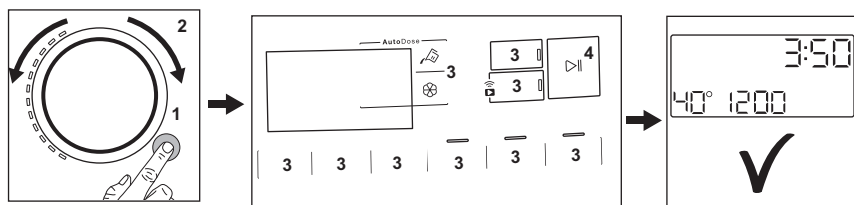

- Ühendage toitejuhe pistikupesaga.
- Avage veekraan.
- Vajutage nuppu **Sisse / Välja** (1), et seade sisse lülitada (1).

- Keerake programminupp soovitud programmile (2).
- Valige sobivad valikud vastavate puutenuppude abil (3).

- Pange pesu trumlisse, üks ese korraga ning mitte ületades maksimaalset soovitatud kogust. Sulgege uks ja veenduge, et pesu ei jääks ukse ja tihendi vahele kinni.
- **Kasutades AutoDose mahuteid**, lisatakse pesuaine ja kangapehmedaja automaatselt. Veenduge, et mahutid ei oleks tühjad. **Käsitseksioonide kasutamisel** kallake pesuaine ja muud lisandid kindlasti õigesse sektsiooni.

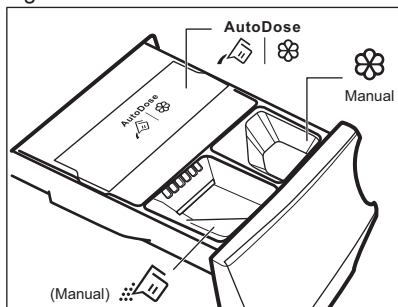

Kui soovite käsitseksioonis kasutada vedelat pesuainet, sisestage spetsiaalne vedela pesuaine mahuti.

- Programmi käivitamiseks puudutage **Start / Paus** nuppu (4).
- Seade käivitub.
- Kui programm on lõppenud, võtke pesu välja.
- Seadme väljalülitamiseks vajutage nuppu **Sisse / Välja** .



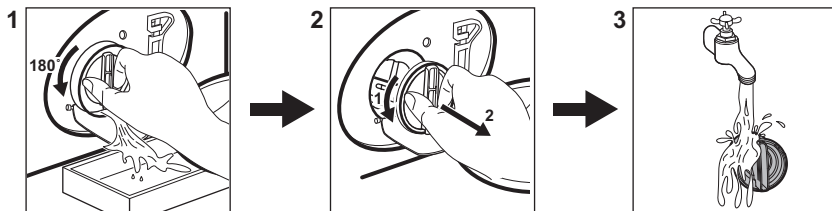

18.2 Tühjenduspumpha filtrit puhastamine



Puhastage filtrit regulaarselt, eriti aga häirekoodi kuvamisel.

18.3 Programmid

Programmid	Pesu kogus	Tootekirjeldus
PowerClean 59min	5.0 kg	Puuvillast ja tehiskiuust esemed. See programm tagab hea pesutulemuse lühikese ajaga. Programmi standardkestus on välja töötatud 5 kg pesukogusele. Kui pesete väiksemat või suuremat pesukogust, lüheneb või pikeneb pesuaeg automaatselt, tagades täiusliku tulemuse.

Programmid	Pesu kogus	Tootekirjeldus
Öko 40–60	10.0 kg	Madalenergiatsükkel puuvillasele kangale. Alandab temperatuuri ja pikendab aega, et tagada parimad pesutulemused.
Puuvill	10.0 kg	Valged ja värvilised puuvillased kangad. Ideaalne tavaliste ja tugevate plekkide jaoks.
Süntheetika	4.0 kg	Süntheetilised või segakangast esemed..
Õrn pesu	2.0 kg	Õrnad kangad nagu akrüül, viskoos, polüester.
 Villane	2.0 kg	Masinpestav villane, käsitsipestav villane ja õrnad kangad.
20 min - 3 kg	3.0 kg	Puuvillased ja tehiskiuust esemed, mis on kergelt määrdunud või kantud vaid üks kord.
 Aur	1.0 kg	Puuvillased ja sünteetilised esemed, mis vajavad kortsude eemaldamist.
 Ülerõivad	2.0 kg ¹⁾ 1.0 kg ²⁾	Kaasaegsed välispordiriided.
 Hügieen	10.0 kg	Valged puuvillased esemed. See programm eemaldab üle 99,99% bakteritest ja viirustest. ³⁾ See tagab ka allergeenide koguse põhjaliku vähenemise.
Loputus	10.0 kg	Kõik materjalid, välja arvatud villased ja väga õrnad kangad. Programm loputamiseks ja tsentrifuugimiseks.
Väänamine/Äravool	10.0 kg	Pesu tsentrifuugimiseks ja trumli veest tühendamiseks. Kõik materjalid, välja arvatud villased ja õrnad kangad.

1) Pesuprogramm.

2) Pesuprogramm ja vetthülgavust lisav tsükkel.

3) Katsetatud *Staphylococcus aureus*'e, *Enterococcus faecium*'i, *Candida albicans*'i, *Pseudomonas aeruginosa* ja MS2 bakteriofaagi suhtes välitestis, mille viis 2021. aastal läbi Swisstatel Testmaterialien AG (katsearuanne nr 202120117).

19. JÄÄTMEKÄITLUS

Sümboliga  tähistatud materjalid võib ringlusse suunata. Selleks viige pakendid vastavatesse konteineritesse. Aidake hoida keskkonda ja inimeste tervist ja suunake elektri- ja elektroonilised jäätmed ringlusse.

Ärge visake sümboliga  tähistatud

seadmeid muude majapidamisjäätmete hulka. Viige seade kohalikku ringluspunkti või pöörduge abi saamiseks kohalikku omavalitsusse.





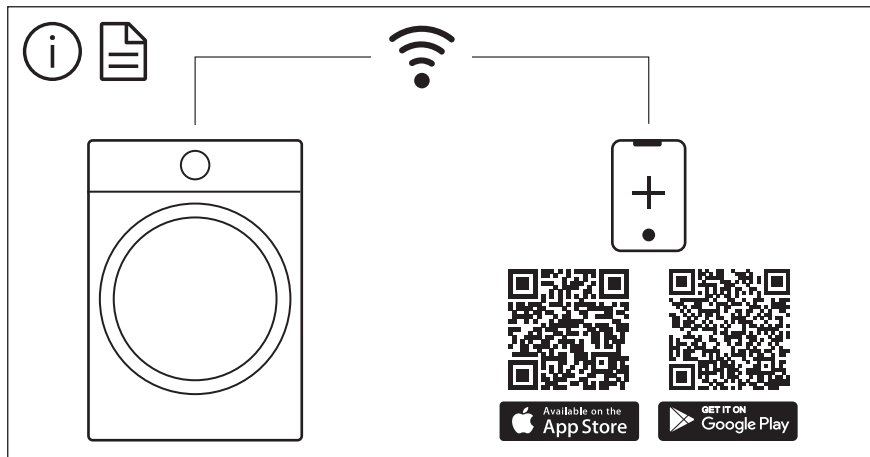

The software in this product contains components that are based on free and open source software. AEG gratefully acknowledges the contributions of the open software and robotics communities to the development project.

To access the source code of these free and open source software components whose license conditions require publishing, and to see their full copyright information and applicable license terms, please visit:
<http://aeg.opensoftwarerepository.com> (folder NIUS)