



LSR6E47DXE

ET Kasutusjuhend | **Pesumasin**

2

RO Manual de utilizare | **Mașină de spălat rufe**

39



Tere tulemast AEG kasutajate hulka! Aitäh, et valisite meie seadme.



nõuandeid, brošüüre, tõrkeotsingu, remondi- ja hooldusteavet:
www.aeg.com/support

Jäetakse õigus teha muutusi.

SISUKORD

1. OHUTUSTEAVE.....	2
2. OHUTUSJUHISED.....	4
3. TOOTE KIRJELDUS.....	6
4. TEHNILISED ANDMED.....	7
5. PAIGALDAMINE.....	7
6. TARVIKUD.....	11
7. JUHTPANEEL.....	12
8. VALIKUKETAS JA NUPUD.....	14
9. PROGRAMMID.....	16
10. SEADED.....	20
11. ENNE ESMAKORDSET KASUTAMIST.....	22
12. IGAPÄEVANE KASUTAMINE.....	22
13. VIHJEID JA NÄPUNÄITEID.....	27
14. PUHASTUS JA HOOLDUS.....	28
15. VEAOTSING.....	34
16. TARBIMISVÄÄRTUSED.....	36
17. KIIRJUHEND.....	37
18. JÄÄTMEKÄITLUS.....	38

1. ⚠ OHUTUSTEAVE



Enne seadme paigaldamist ja kasutamist lugege kaasasolev juhend tähelepanelikult läbi.

Tootja ei vastuta kehavigastuste ega varalise kahju eest, mis on tingitud paigaldus- või kasutusnõuete eiramisest. Hoidke kasutusjuhendit kindlas ja kättesaadavas kohas, et saaksite seda vajadusel vaadata.

1.1 Laste ja haavatavate inimeste turvalisus

- Vähemalt 8-aastased ja vanemad lapsed ning piiratud füüsiliste, sensorsete või vaimsete võimete või väheste kogemuste ja teadmistega isikud tohivad seda seadet

kasutada järelevalve all või kui neid on õpetatud seadet ohutul viisil kasutama ja mõistma kaasnevaid ohte.

- Lapsed vanuses 3 kuni 8 aastat ning raske või keerulise puudega isikud tuleks hoida seadmest eemal, kui neil ei saa pidevalt silma peal hoida.
- Alla 3-aastased lapsed tuleks seadmest eemal hoida, kui täiskasvanu nende tegevust ei jälgi.
- Tuleb jälgida, et lapsed seadmega ei mängiks.
- Hoidke pakendimaterjal lastele kättesaamatus kohas ja kõrvaldage see nõuetekohaselt.
- Hoidke pesuained lastele kättesaamatuna.
- Hoidke lapsed ja lemmikloomad seadmest eemal, kui selle uks on lahti.
- Kui seadmel on olemas laste ohutusseade, tuleks see sisse lülitada.
- Lapsed ei tohi ilma järelevalveta seadet puhastada ega hooldustoiminguid läbi viia.

1.2 Üldine ohutus

- See seade on ette nähtud ainult koduse masinpestava pesu pesemiseks.
- See seade on ettenähtud kasutamiseks kodumajapidamise siseruumides.
- Seda seadet võib kasutada kontorites, hotellide külalistetubades, hommikusöögiga külalistetubades, talumajapidamistes ja muudes sarnastes majutusruumides, kui selline kasutamine ei ületa (keskmist) kodumajapidamise kasutuskoormust.
- Ärge muutke seadme tehnilisi omadusi.
- Seadme maksimaalne pesukogus on 7.0 kg. Ärge ületage igale pesuprogrammile ette nähtud maksimumkogust (vt jaotist "Programmide").
- Kasutatav veesurve veevarustuse ühenduskoha sisenemispunktis peab olema vahemikus 0,5 bar (0,05 MPa) kuni 10 bar (1,0 MPa).

- Põhjal olevaid ventilatsiooniaspeid ei tohi vaipkatte, mati või muu taolise materjaliga tõkestada.
- Seadme veevarustusega ühendamisel tuleb kasutada uusi kaasasolevaid voolikukomplekte või volitatud hoolduskeskusest saadud uusi voolikukomplekte.
- Vanu voolikukomplekte ei tohi kasutada.
- Kui toitejuhe on vigastatud, laske see elektriohutuse tagamiseks välja vahetada tootja, selle volitatud hoolduskeskuse või vastavat kvalifikatsiooni omava isiku poolt.
- Enne mistahes hooldust lülitage seade välja ja eemaldage toitepistik pistikupesast.
- Ärge kasutage seadme puhastamiseks kõrgsurve vee- ega aurupihustit.
- Puhastage seadet niiske lapiga. Kasutage ainult neutraalseid pesuaineid. Ärge kasutage abrasiivseid vahendeid, küürimiskäsnu, lahusteid ega metallesemeid.

2. OHUTUSJUHISED

2.1 Paigaldamine



Paigaldamisel tuleb järgida kehtivaid kohalikke eeskirju.

- Eemaldage kogu pakend ja transpordipoldid, sealhulgas kummihari koos plastist vahepuksiga.
- Pange transpordipoldid kindlasse kohta hoiule. Kui seadet tahetakse teise kohta viia, tuleb transpordipolte kasutada trumli paigalekinnitamiseks, et vältida seadme kahjustamist.
- Kuna seade on raske, olge selle liigutamisel ettevaatlik. Kasutage töökindaid ja kinnisi jalanõusid.
- Järgige seadmega kaasasolevaid paigaldusjuhiseid.
- Kahjustatud seadet ei tohi paigaldada ega kasutada.
- Ärge paigutage seadet kohta, kus temperatuur jääb alla 0 °C või kohta, kus see puutub kokku välisõhuga.

- Seadme alla jääv põrand peab olema sile, stabiilne, kuumakindel ja puhas.
- Veenduge, et seadme ja põranda vahel oleks tagatud õhuringlus.
- Kui te seadme püsivalt oma kohale asetate, jälgige loodi kasutades, et see oleks täiesti rõhtsalt. Vastasel juhul tõstke või langetage tugijalgu.
- Ärge paigaldage seadet põrandas oleva äravoolukoha peale.
- Ärge pritsige seadmele vett ega laske sel kokku puutuda liigse niiskusega.
- Ärge paigaldage seadet kohta, kus selle ust ei saa täielikult avada.
- Ärge asetage seadme alla võimaliku lekkevee kogumiseks anumaid. Sobivate tarvikute kohta saate lisateavet volitatud teeninduskeskusest.

2.2 Elektriühendus

HOIATUS!

Tulekahju- ja elektrilöögihoit.

- HOIATUS: See seade on ette nähtud paigaldamiseks/ühendamiseks hoone maandatud ühendusega.
- Kasutage alati nõuetekohaselt paigaldatud elektriohutut pistikupesaga.
- Kontrollige, kas andmeplaadil olevad elektriandmed vastavad teie kohaliku vooluvõrgu näitajatele.
- Ärge kasutage mitmikpistikuid ega pikenduskaableid.
- Veenduge, et te ei vigastaks toitepistikut ega -juhett. Kui seadme toitekaabel tuleb välja vahetada, siis pöörduge meie hoolduskeskusse.
- Ühendage toitepistik seinakontakti alles pärast paigalduse lõpuleviimist. Veenduge, et pärast paigaldamist säilib juurdepääs toitepistikule.
- Ärge katsuge toitejuhet ega toitepistikut märgade kätega.
- Seadet vooluvõrgust eemaldades ärge tõmmake toitekaablist. Võtke alati kinni pistikust.

2.3 Veeühendus

- Sissetuleva vee temperatuur ei tohi ületada 25 °C.
- Vältige veevoolikute kahjustamist.
- Enne ühendamist uute või pikalt kasutamata torudega või pärast parandustöid või uute seadeldiste (nt veemõõdikute) paigaldamist laske veel mõnda aega voolata, kuni see on puhas ja selge.
- Seadme esmakordsel kasutamisel ja pärast seda kontrollige, ega kuskil pole lekkeid.
- Ärge kasutage pikendusvoolikut, kui sisselaskevoolik on liiga lühike. Sisselaskevooliku asendamiseks pöörduge volitatud teeninduskeskuse poole.
- Seadme lahtipakkimisel on võimalik, et vesi voolab tühjendusvoolikust välja. Selle põhjuseks on tehases läbi viidud seadme testimine koos veega.
- Tühjendusvoolikut saate pikendada maksimaalselt 400 cm-ni. Teise tühjendusvooliku ja pikenduse saamiseks pöörduge volitatud teeninduskeskusesse.
- Pärast paigaldamist veenduge, et on tagatud juurdepääs kraanile.

2.4 Kasutamine

HOIATUS!

Vigastuse, elektrilöögi, tulekahju, põletuste või seadme kahjustamise oht!

- Järgige pesuainepakendil olevaid ohutusjuhiseid.
- Ärge pange tuleohtlikke või tuleohtliku ainega märgunud esemeid seadmesse, selle lähedusse ega peale.
- Ärge peske masinas riideesemeid, mis on õlised, rasvased või määrdeainetega määrduvad. See võib kahjustada pesumasina kummist osi. Enne masinasse panekut tuleks selliseid esemeid eelnevalt käsitsi pesta.
- Ärge puudutage klaasust, kui programm töötab. Klaas võib minna kuumaks.
- Kõik metallist esemed peavad olema riiete küljest eemaldatud.

2.5 Teenindus

- Seadme parandamiseks võtke ühendust volitatud teeninduskeskusega. Kasutage ainult originaalvaruosi.
- Pidage meeles, et kui olete parandanud seadet ise või lasnud seda teha ebapädeval isikul, võib see kahjustada seadme ohutust ja muuta garantii kehtetuks.
- Pärast mudeli tootmise lõpetamist on 10 aasta jooksul saadaval järgmised tagavaraosad: mootorid ja mootoriharjad, mootori ja trumli ülekanned, pumbad, amortisaatorid ja vedrud, pesutrummel, trumliraam ja vastavad kuullaagrid, kuumutid ja kuumutuselemendid, torud ja nende juurde kuuluvad tarvikud, sealhulgas voolikud, ventiilid, filtrid ja veesulgurid, trükkplaadid, elektroonilised ekraanid, surveülilid, termostaadid ja sensorid, tarkvara ja püsivara, sealhulgas seadistatud tarkvara, uks, uksehing ja -tihendid, muud tihendid, ukse lukumehhanismid, plastikust lisatarvikud, näiteks pesuainekaatorid. Pidage meeles, et mõned tagavaraosad on saadaval ainult ametlikele parandajatele ning et mõned tagavaraosad ei pruugi kõigile mudelitele sobida.

2.6 Jäätmekäitlus

⚠ HOIATUS!

Vigastus- või lämbumisoht.

- Eemaldage seade vooluvõrgust ja veevarustusest.
- Lõigake elektrijuhe seadme lähedalt läbi ja visake ära.

- Eemaldage uksekäepide, et vältida laste või lemmikloomade seadmesse lõksujäämist.
- Seadme äraviskamisel tuleb järgida elektri- ja elektrooniliste jäätmete kõrvaldamise (WEEE) kohalikke eeskirju.

3. TOOTE KIRJELDUS

3.1 Erifunktsioonid

Teie uus pesumasin vastab kõigile kaasaegsetele nõuetele madala vee, energia ja pesuaine tõhusa tarbimise ja kasutamise ning riiete õige hoolduse osas.

- **ProSense-tehnoloogia** tuvastab 30 sekundi jooksul pesukoguse ja valib programmi kestuse. Pesuprogramm

kohandatakse vastavalt pesu kogusele ja kanga tüübile, kulutades aega, energiat ja vett täpselt niipalju kui tarvis.

- Tänu **Soft Plus-valikule** suunatakse pesupehmeni pesule ühtlaselt ja põhjalikult, tagades sel moel riiete täiusliku pehmuse.

3.2 Seadme ülevaade

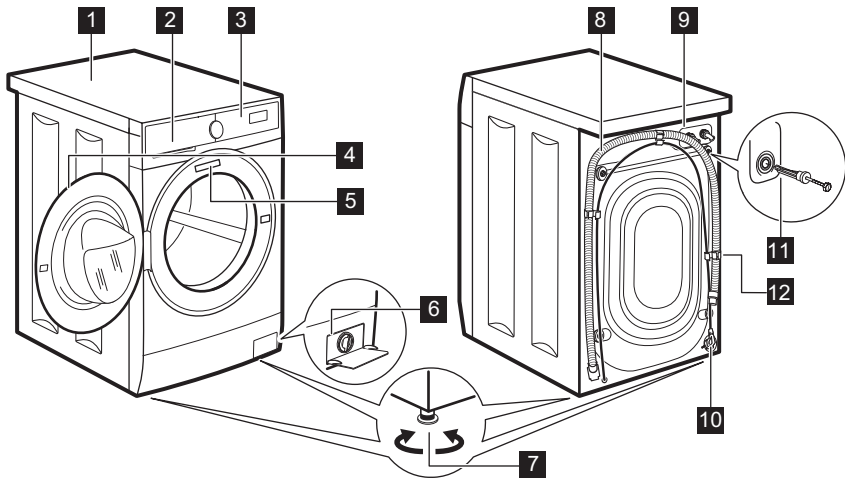

- 1 Tööpind
- 2 Pesuaine jaotur
- 3 Juhtpaneel
- 4 Ukse käepide
- 5 Andmesilt
- 6 Tühjenduspumba filter

- 7 Jalad seadme loodimiseks
- 8 Tühjendusvoolik
- 9 Sisselaskevooliku ühendus
- 10 Toitekaabel
- 11 Transpordipoldid
- 12 Voolikutugi

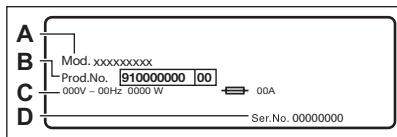

Andmesilt sisaldab mudeli nimetust (A), tootenumbrit (B), elektrinäitajaid (C) ja seerianumbrit (D).

4. TEHNILISED ANDMED

Möödud	Laius/ kõrgus/ kogusügavus	59.5 cm / 84.3 cm / 48.7 cm
Elektriühendus	Pinge Koguvõimsus Kaitse Sagedus	230 V 2100 W 10 A 50 Hz
Kaitsetase tahkete osakeste ja niiskuse juurdepääsu eest on tagatud kaitsekattega, välja arvatud juhtudel, kus madalpingeseadmel puudub kaitse niiskuse eest		IPX4
Veesurve	Minimaalne Maksimaalne	0,5 bar (0,05 MPa) 10 bar (1,0 MPa)
Veevarustus ¹⁾		Külm vesi
Maksimumkogus	Cotton (Puu villane)	7.0 kg

1) Ühendage vee sisselaskevoolik 3/4" keermega kraani külge.

5. PAIGALDAMINE

⚠ HOIATUS!

Vt ohutust käsitlevaid peatükke.

5.1 Lahtipakkimine

1. Eemaldage väliskile. Vajadusel kasutage löikurit.

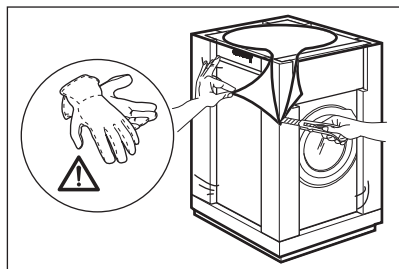

2. Eemaldage pappkate ja polüstüreenist pakkematerjalid.

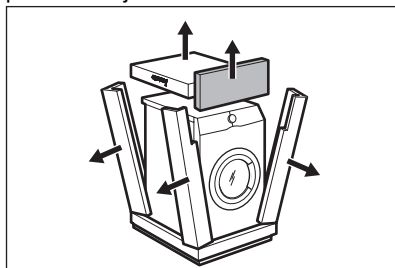

3. Avage uks. Eemaldage trumlist kõik esemed.

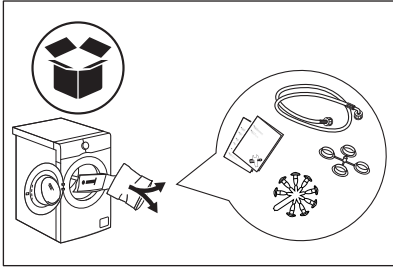

4. Pange eesmine polüstüreenist pakkematerjali element põrandale seadme taga. Pange seade ettevaatlikult tagaküljele pikali.

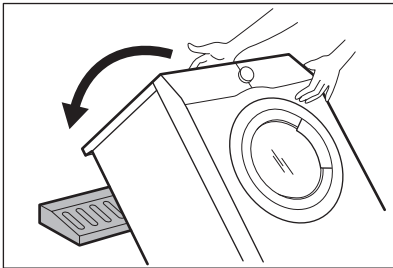

5. Eemaldage alaosast polüstüreenist kaitse.

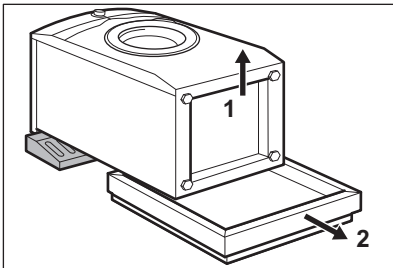

6. Seadke seade uuesti püstisesse asendisse. Võtke voolikuhoidjast välja

toitejuhe ja tühjendusvoolik.

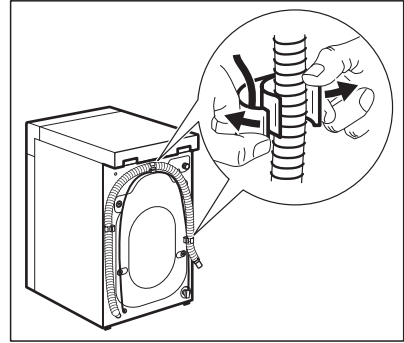

⚠ HOIATUS!

On võimalik, et näete, kuidas vesi väljub tühjendusvoolikust: See on tingitud asjaolust, et seadet on tehases testitud.

7. Eemaldage neli transpordipolti ja tõmmake välja plastikust vahepuksid.

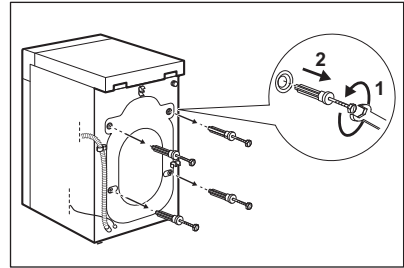

8. Pange aukudesse plastikkorgid, mille leiate kasutusjuhendiga kaasnenud kotist.

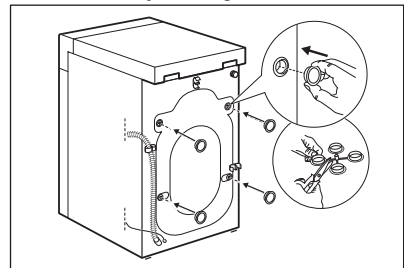

i

Soovitatav on pakend ja transpordipoldid võimaliku hilisema transportimise tarbeks alles hoida.

5.2 Kohaleasetamine ja loodimine

Reguleerige seadme asendit, et vältida vibratsiooni, müra ja liikumist seadme töötamise ajal.

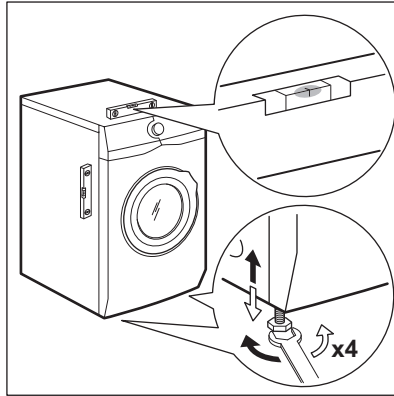

1. Paigaldage seade siledale kõvale põrandale. Seade peab olema loodis ja stabiilne. Kontrollige, et masin ei puutuks vastu seina või köögikappe ja veenduge, et õhk saaks seadme ümber vabalt liikuda.
2. Loodimiseks keerake jalgu. Kõik tugijalad peavad olema tugevalt vastu põrandat.

HOIATUS!

Ärge asetage loodimise eesmärgil seadme jalgade alla pappi, puitu või sarnaseid materjale.

5.3 Sisselaskevoolikud

1. Vajadusel ühendage vee sisselaskevoolik seadme tagaküljele. Tavaliselt on see

juba tehases paigaldatud.

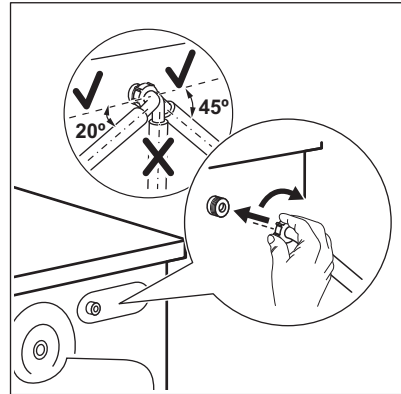

2. Paigutage vasakule või paremale, sõltuvalt kraani asukohast. Sisselaskevoolik ei tohi asetseda vertikaalasendis.
3. Vajaduse korral lödvendage rõngasmutrit, et seada õigesse asendisse.
4. Ühendage vee sisselaskevoolik 3/4" keermega külmaveekraani külge. Mõned mudelid võivad sisaldada vee sulgemisseadmega sisselaskevoolikut. See seade hoiab ära veelekked vooliku loomuliku vananemise tõttu. Aknas olev sektor näitab seda viga A. Selle ilmnemisel sulgege

veekraan ja võtke vooliku asendamiseks ühendust volitatud teeninduskeskusega.

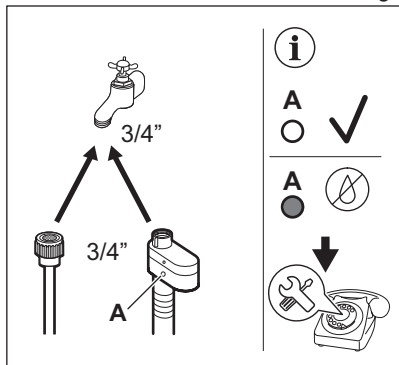

⚠ HOIATUS!

Sissetuleva vee temperatuur ei tohi ületada 25 °C.

⚠ ETTEVAATUST!

Veenduge, et ühenduskohtades ei ole lekkeid.



Ärge kasutage pikendusvoolikut, kui sisselaskevoolik on liiga lühike. Sisselaskevooliku asendamisega seotud teabe saamiseks pöörduge teeninduskeskuse poole.

5.4 Vee äravool

Tühjendusvoolik peaks asetsema kõrgusel mitte alla 60 cm ja mitte üle 100 cm põrandapinnast.



Tühjendusvoolikut saate pikendada maksimaalselt 400 cm-ni. Muu tühjendusvooliku ja pikenduse ostmiseks pöörduge volitatud hoolduskeskusesse.

Tühjendusvooliku saab ühendada erinevatel viisidel:

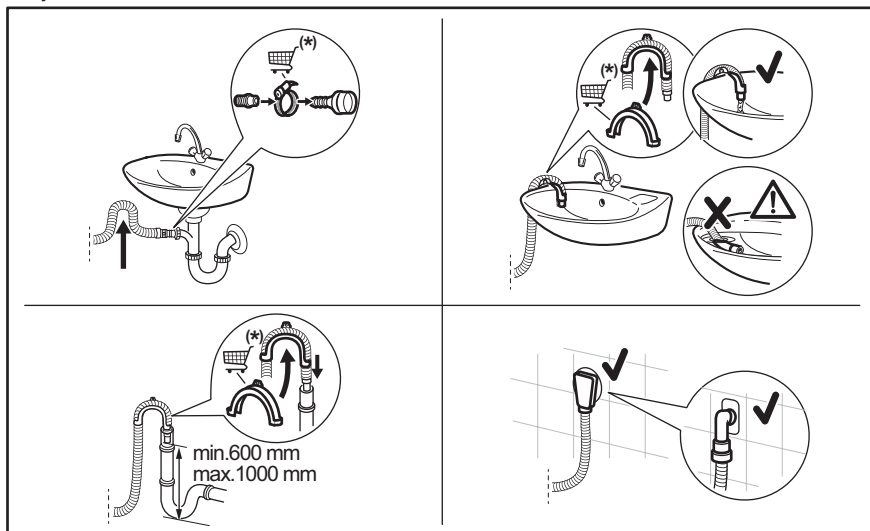

(*) Võidakse muuta ilma ette teatamata.

- Ühendage tühjendusvoolik äravoolutoruga ja kinnitage see klambriga.
- Pange voolik otse sisseehitatud tühjendustorusse ruumi seinale ja kinnitage see klambriga.
- Ilma plastikust voolikujuhikuta, kraani äravoolutorusse - paigaldage tühjendusvoolik äravoolutoru külge ja kinnitage klambriga.
- Ventilatsioonivõrgu püstikutorusse – sisestage tühjendusvoolik otse äravoolutorusse või püstikutorusse.
- Tühjendusvooliku saab painutada U-kujuliseks ja asetada ümber plastjuhiku. Valamu servale – kinnitage juhik veekraanile või seinale.



Veenduge, et tühjendusvoolik moodustab silmuse, mis takistab osakeste liikumist seadmest valamusse.



Veenduge, et plastikust juhik ei liigu, kui seadet tühjendatakse, ja et tühjendusvooliku otsa ei ole vette lükatud. Seadmesse võib tekkida musta vee tagasivool. Ostke tarvikuid volitatud tarnijalt.



Tühjendusvooliku ots peab alati olema ventileeritud, s.t et tühjendustoru sisediaameeter (min 38 mm - min. 1.5") peab olema tühjendusvooliku välisdiaameetrist suurem.

5.5 Elektriühendus

Kui paigaldustööd on lõpetatud, võite toitejuhtme seinakontakti ühendada.

Nõutavad elektrivõrgu parameetrid leiata andmesildilt ja jaotisest „Tehnilised andmed“. Veenduge, et need vastavad teie toitevõrgu näitajatele.

Kontrollige, kas teie kodune elektrivõrk suudab maksimumkoormusele vastu pidada ning arvestage ka muude kasutusel olevate seadmetega.

Ühendage seade maandusklemmiga seinakontakti.

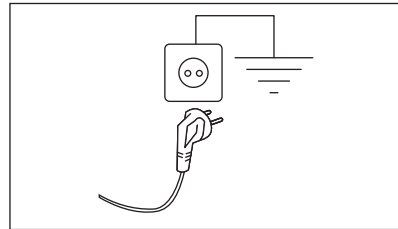

Pärast seadme paigaldamist tuleb tagada hõlbus juurdepääs toitekaablile.

Seadmega seotud elektritööde läbiviimiseks pöörduge meie volitatud teeninduskeskusse.

Tootja ei võta mingisugust vastutust kahjustuste või vigastuste eest, mis on põhjustatud eelnimetatud ettevaatusabinõu eiramisest.

6. TARVIKUD

6.1 Saadaval veebikauplustest www.aeg.com/shop või volitatud edasimüüjalt

Lugege tähelepanelikult seadme ja tarvikuga kaasnevaid juhiseid.



Seadme turvastandardid on tagatud ainult siis, kui kasutatakse õigeid tarvikuid, mille on heaks kiitnud AEG. Teistsuguste osade kasutamisel mingeid nõudeid ei rahuldata.

6.2 Kinnitusplaadikomplekt

Kui paigaldate seadme soklile, mis pole AEG'i poolt tarnitud, kinnitage see kinnitusplaatide abil.

Lugege tähelepanelikult tarvikuga kaasasolevaid juhiseid.

7. JUHTPANEEL

7.1 Juhtpaneeli kirjeldus

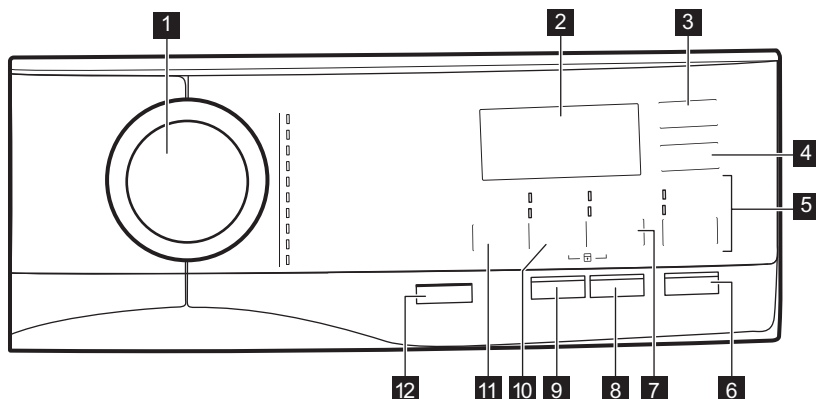

1 Programminupp

2 Ekraan

3 Viitkäivitus puutenupp

4 Ajasääst puutenupp

5 Loputamine puutenupp

- Lisaloputus funktsioon
- Pesutsükli vahelejätmine – Ainult loputamine

6 Start/Paus puutenupp

7 Plekieemaldus/eelpesu puutenupp

- Plekid funktsioon

• Eelpesu funktsioon

8 Hügieeni nupp (Hügieen)

9 Soft Plus puutenupp

10 Tsentrifugimine puutenupp

- Tsükli vahelejätmine – Ainult tühjendus
- Tsükli vahelejätmine – Ainult tsentrifugimine

11 Temperatuur puutenupp

12 Sees/Väljas surunupp

7.2 Ekraan

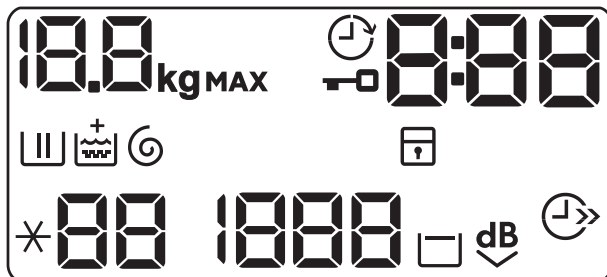

00 kg MAX

Maksimaalse pesukoguse indikaator. Icoon **kg** vilgub programmi arvestusliku aja kuvamisel (vt jaotist "Pesukoguse tuvastamine PROSENSE'iga").



Viitkäivituse indikaator.



Lukustatud ukse indikaator.

0:00

Digitaalne indikaator võib näidata:

- Programmi kestust (nt **2:40**).
- Viitkäivituse aega (nt **30'** või **2h**).
- Tsükli lõppu (**0**).
- Alarmikood (nt **E20**).
- Seadme kogu töötundide arvu näit. Lisateavet leiate jaotise „Seadistused“ alalõigust „Töötundide loendur“.



Pesufaasi indikaator: see vilgub eelpesu- ja pesufaasi ajal.



Loputusfaasi indikaator: see vilgub loputusfaasi ajal.



Indikaator **+** kuvatakse, kui funktsioon Soft Plus on aktiveeritud.



Tsentrifuugimis- ja tühjendusfaasi indikaator. See vilgub tsentrifuugimis- ja tühjendusfaasi ajal.



Lapseluku indikaator.



Ajasäästu indikaator.

88

Temperatuuri indikaator. Indikaator ***--** kuvatakse, kui külma vee säte on seatud.

1888

Tsentrifuugimiskiiruse indikaator.



Loputusvee hoidmise indikaator.



Eriti vaikse programmi indikaator.

8. VALIKUKETAS JA NUPUD

8.1 Sees/Väljas ⓘ

Selle nupu vajutamine mõne sekundi jooksul võimaldab seadme sisse või välja lülitada. Seadme sisse- või väljalülitamisel kõlavad kaks erinevat heli.

Kuna ooterežiimi funktsioon lülitab seadme mõnel juhul automaatselt energia kokkuhoidmise nimel välja, tuleb see teil uuesti sisse lülitada.



Vaikimisi valitud programm masina sisselülitamise ajal on alati Eco 40-60 programm, ka pärast ooterežiimist ärkamist.

Täpsemat teavet leiate peatükis Igapäevane kasutamine olevast jaotisest Ooterežiim.

8.2 Sissejuhatus



Valikuid/funktsioone ei saa kõigi pesuprogrammidega valida. Kontrollige valikute/funktsioonide ja programmide omavahelist sobivust jaotisest "Programmitabel". Valikud/funktsioonid võivad ka teineteist välistada; sel juhul ei lase seade omavahel mittesobivaid valikuid/funktsioone valida. Jälgige, et ekraan ja puutenupud oleksid alati puhtad ja kuivad.

8.3 Temperatuur 🌡️

Pesuprogrammi valimisel soovib seade automaatselt vaiketemperatuuri.

Puudutage järjest seda nuppu, kuni ekraanile ilmub soovitud temperatuuri näit.

Kui ekraanil kuvatakse indikaatorid ✖ ja – –, ei kuumuta seade vett.

8.4 Tsentrifugimine ⚙️

Programmi valimisel valib seade automaatselt maksimaalse pöörlemiskiiruse.

Puudutage seda nuppu korduvalt, et:

- **Pöörlemiskiiruse muutmine.**



Ekraanil kuvatakse ainult programmi puhul saadaolevad tsentrifugimiskiirused.

- **Funktsiooni Loputusvee hoidmine sisselülitamine.**

Lõpuntsentrifugimist ei teostata. Viimane loputusvesi jäetakse trumliisse, et riided ei kortsumis. Pesuprogrammi lõpus jääb vesi trumliisse.

Ekraanil kuvatakse indikaator. Uks jääb lukustatuks ja trummel pöörleb regulaarselt, et vältida riiete kortsumist. Ukse avamiseks tuleb enne trummel veest tühjendada.

Puudutades nuppu Start/Paus, teostab seade tsentrifugimistsükli ja laseb vee välja.



Umbes 18 tunni pärast väljutab seade automaatselt trumlist vee.

- **Lülitada sisse eriti vaikse valik.**

Vahepealne ja lõpuntsentrifugimine teostatakse õrnemalt ja programm lõpeb trumliisse jäetava veega. Nii vähendatakse esemete kortsumist.

Ekraanil kuvatakse lukustatud ukse indikaator dB . Uks jääb lukustatuks. Trummel pöörleb regulaarselt, et vähendada kortsumist. Ukse avamiseks tuleb enne trummel veest tühjendada.

Kuna tegemist on väga vaikse programmiga, sobib see kasutamiseks öösel, mil saab kasutada ka odavamalt elektrit. Mõne programmi puhul kasutatakse loputamisel rohkem vett. Puudutades nuppu Start/Paus, teostab seade ainult tühjendustsükli.



Umbes 18 tunni pärast väljutab seade automaatselt trumlist vee.

- **Valige ainult tühjendusvalik (jättes pesu-, loputus- ja tsentrifuugimistsükli vahele):** Ainult tühjendus .

Seade teostab valitud programmi ainsa tühjendustsükli.

Ekraanil kuvatakse indikaatoreid – – (kül), – – – (ilma tsentrifuugimiseta) ja .

- **Valige ainult tsentrifuugimisvalik (jättes pesu- ja loputustsükli vahele):** Ainult tsentrifuugimine.



Enne selle funktsiooni seadmist valige riide jaoks sobiv pesuprogramm. Seade teostab kõige sobivama tsentrifuugimistsükli vastavalt teie riidele (nt tehiskiust esemete puhul valige Synthetics pesuprogramm ja seejärel funktsioon Ainult tsentrifuugimine).



Seade teostab ainult valitud programmi tühjendustsükli.

Ekraanil kuvatakse indikaatorit – – (kül), tsükli indikaatorit  ja tsentrifuugimiskiirust.

8.5 Plekieemaldus/eelpesu

Vajutage järjest seda nuppu, et aktiveerida üks kahest valikust.

Ekraanile ilmub vastav indikaator.

- **Plekid **
Valige see funktsioon, et lisada programmile plekieemaldustsükkel, kui soovite väga määratud ja plekilisi riideid plekieemaldiga töödelda.
Kallake plekieemaldaja sahtlisse . Plekieemaldaja lisatakse pesuprogrammi sobivas faasis.



See funktsioon ei ole saadaval, kui temperatuur on madalam kui 40 °C.

- **Eelpesu **
Kasutage seda funktsiooni pesuprogrammile 30 °C eelpesutsükli lisamiseks.

See funktsioon sobib tugevasti määratud pesu, eeskätt liivaste, tolmuste, mudaste jms riide puhul.



See valik võib pikendada programmi kestust.



Neid kahte valikut korraga valida ei saa.

8.6 Soft Plus

Pesupehmeni toime parimaks ärakasutamiseks ja pehmema pesu saamiseks kasutage valikut Soft Plus.





See funktsioon pikendab veidi programmi kestust.

8.7 Viitkäivitus

Selle valikuga saate programmi alguse endale sobivamale ajale edasi lükata.

Puudutage järjest nuppu, et valida vajalik viivitusae. Aeg suureneb 30-minutiliste sammudega kuni 90 minutini ja alates 2 tunnist kuni 20 tunnini.

Pärast nupu Start/Paus  puudutamist kuvatakse ekraanil indikaator  ja valitud viivitusaeg ning seade alustab pöördloendust.

8.8 Loputamine

Selle nupuga võite valida ühe järgmistest funktsioonidest:

- **Lisaloputus **
Selle funktsiooni puhul lisatakse valitud pesuprogrammile mõned loputustsüklid. Kasutage seda programmi, kui kellelgi lähikondlastest on pesuainete suhtes allergia või kui asute pehme veega piirkonnas.



See funktsioon pikendab veidi programmi kestust.

- **Pesutsükli vahelejätmise – Ainult loputamine **

Seade läbib ainult valitud programmi loputus-, tsentrifuugimis- ja tühjendustsükli.

Süttib vastava puutenupu kohal asuv indikaator.

8.9 Ajasääst



Selle valiku abil saate pesuprogrammi kestust vähendada.

- Tavalise või kerge määrumisastmega pesu puhul on soovitatav programmi pikkust lühendada. Programmi kestuse lühendamiseks puudutage nuppu **üks kord**.
- Kui pesukogus on väiksem, puudutage kiirprogrammi valimiseks nuppu **kaks korda**.

Ekraanile ilmub indikaator .

8.10 Hügieen

Valige see funktsioon valge Cottons pesu programmiga. Pärast valiku tegemist ei saa temperatuuri ega tsükli pikkust enam muuta.

Funktsioon Ajasääst  ja Eriti vaikne  ei ole saadaval.

Süttib vastava puutenupu kohal asuv indikaator.

Tänu kombineeritud pesu- ja aurutusfaasile, kus kogu pesufaasi ajal on temperatuur üle 60 °C, kõrvaldab see funktsioon rohkem kui 99,99% bakteritest ja viirustest; tänu aurutusfaasile on kangakiude puhastav toime veelgi parem ning täiustatud loputusfaas tagab pesuvahendi- ja mikroorganismijääkide korraliku väljaloputamise. See funktsioon tagab ka õietolmu/allergeenide olulise vähenemise.



Katsetatud Staphylococcus aureuse, Enterococcus faeciumi, Candida albicansi, Pseudomonas aeruginosa ja MS2 Bacteriophage suhtes väliskatsega, mille viis 2021. aastal läbi Swisstat Testmaterialien AG (katsearuanne nr 202120117).

8.11 Start/Paus



Seadme käivitamiseks, peatamiseks või käimasoleva programmi katkestamiseks puudutage nuppu Start/Paus .

9. PROGRAMMID

9.1 Programmitabel

Pesuprogrammid

Programm	Programmi kirjeldus
Pesuprogrammid	
Eco 40-60	Valge puuvillane ja värvikindel puuvillane. Tavaliselt määratud esemed. Energiatarve väheneb ja pesuprogrammi aeg pikeneb, tagades sel viisil head pesutulemused.
Cottons	Valge puuvillane ja värviline puuvillane. Tavalise, tugeva või kerge määrdumisega esemed.
Synthetics	Sünteesilised või segakangast esemed. Tavaliselt määratud esemed.
Delicates	Õrnad kangad nagu akrüül, viskoos, polüester ja muud õrnpesu eeldavad segakangad. Tavaliselt või kergelt määratud esemed.

Programm	Programmi kirjeldus		
Wool/Silk 	Masinaga pestav vill, käsitsi pestav vill ja muud kangad , millel on hooldus-sümbol „käsipesu“ 1) .		
20 min. - 3kg	Puuvillased ja tehiskiust esemed , mis on kergelt määrdunud või kantud vaid üks kord.		
Easy Iron	Õrna pesu vajavad tehiskiust esemed . Tavaline ja kerge määrdumine 2)		
Downing Jackets	Eriprogramm ühele sulejopele, sünteetiliselle tekile, suletekile, voodikattele jms.		
Outdoor	<div style="border: 1px solid black; padding: 5px; margin-bottom: 10px;"> <p>i</p> <p>Ärge kasutage pesupehmedajat ning vaadake ega pesuai-nelahtris pole pesupehmedaja jääke.</p> </div> <p>Pealis-, tehniliste, spordiriiete ning veekindlate, õhku läbilaskvate ja eemaldatava fiis- või sisevoodriga tuulejakide kuivatamiseks. Soovitatav pesukogus on 2.0 kg.</p> <p>Programmi võib kasutada ka kanga vetthülgavate omaduste taastamiseks riie-te puhul, millel on spetsiaalne vett tõrjuv pealiskihit. Vetthülgavate omaduste taastamistsükli läbiviimiseks toimige alljärgnevalt:</p> <ul style="list-style-type: none"> • Kallake pesuaine lahtrisse . • Kallake spetsiaalne vetthülgava kihi taastamishend pesupehmedaja lahtrisse . • Vähendage pesukogust tasemeni 1.0 kg. <div style="border: 1px solid black; padding: 5px; margin-top: 10px;"> <p>i</p> <p>Vetthülgavate omaduste parandamiseks kuivatage riideid trummelkuivatis, valides Outdoor kuivatusprogrammi (kui see on olemas ja rõivaeseme hooldussilt lubab eset trummelkuivatada).</p> </div>		
Denim	Teksarietele ja venivatele esemetele. Tavaline määrdumine. See programm teostab teksarietele sobiva õrna loputussükli, mis vähendab tuhmumist ja väldib pesupulbrijääke riidekiudude vahel.		
<p>1) Õrna pesemise tagamiseks pöörleb trummel selle tsükli ajal aeglaselt. Võib tunduda, et trummel ei pöörlegi või ei pöörle õigesti, kuid selle programmi puhul see peabki nii olema.</p> <p>2) Kortsumise vältimiseks reguleerib see tsükkel veetemperatuuri ja teostab õrna pesu- ja tsentrifuugimistsükli. Seade lisab mõned loputuskorrad.</p>			
Programmi temperatuur, maksimaalne pöörlemiskiirus ja maksimumkogus			
Programm	Vaiketemperatuur Temperatuuriva- hemik	Aluseks võetud pöör- lemiskiirus Tsentrifuugimiskiiruse vahemik	Maksimumkogus
Pesuprogrammid			

Programm	Vaiketemperatuur Temperatuurivahemik	Aluseks võetud pöörlemiskiirus Tsentrifuugimiskiiruse vahemik	Maksimumkogus
Eco 40-60	40 °C ¹⁾	1400 p/min 1400 p/min – 400 p/min	7.0 kg
Cottons	40 °C 95 °C – külm	1400 p/min 1400 p/min – 400 p/min	7.0 kg
Synthetics	40 °C 60 °C – külm	1200 p/min 1200 p/min – 400 p/min	3.0 kg
Delicates	30 °C 40 °C – külm	1200 p/min 1200 p/min – 400 p/min	1.5 kg
Wool/Silk 	40 °C 40 °C – külm	1200 p/min 1200 p/min – 400 p/min	1.5 kg
20 min. - 3kg	30 °C 40 °C – 30 °C	1200 p/min 1200 p/min – 400 p/min	3.0 kg
Easy Iron	30 °C 60 °C – külm	800 p/min 800 p/min – 400 p/min	3.0 kg
Downing Jackets	40 °C 60 °C – külm	800 p/min 800 p/min – 400 p/min	2.0 kg
Outdoor	30 °C 40 °C – külm	1200 p/min 1200 p/min – 400 p/min	2.0 kg ²⁾ 1.0 kg ³⁾
Denim	30 °C 40 °C – külm	800 p/min 1200 p/min – 400 p/min	2.0 kg

1) Vastavalt Euroopa Komisjoni määrusele EL 2019/2023 on see 40 °C programm suuteline pesema tavaliselt määratud puuvillast pesu, mis on tähistatud pestavaks 40 °C või 60 °C juures, korraga sama tsükliga.















Pesu saavutatud temperatuuri, programmi kestuse ja muude andmete kohta leiate lisateavet peatükist „Tarbimisväärtused“.

Energiatarbimise seisukohast on kõige energiatõhusamad üldiselt need programmid, mis kasutavad madalaid temperatuure ja on pikema kestusega.

2) Pesuprogramm.

3) Pesuprogramm ja vetthülgavust lisav tsükkel.

Programmide ühilduvus

	Eco 40-60	Cottons	Synthetics	Delicates	Wool/Silk 	20 min. - 3kg	Easy Iron	Downing Jackets	Outdoor	Denim
Tsentrifugimine 	■	■	■	■	■	■	■	■	■	■
Loputusvee hoidmine 	■	■	■	■	■		■		■	■
Eriti vaikne 		■	■	■						■
Ainult tühjendus 		■	■	■	■	■	■	■	■	■
Ainult tsentrifugimine 1) 		■	■	■	■	■	■	■	■	■
Plekid 2) 		■	■				■			■
Eelpesu 		■	■				■			
Lisaloputus 		■	■	■			■		■	■
Ainult loputamine 		■	■	■	■	■	■	■	■	■
Hügieen 		■								
Ajasääst 3) 		■	■	■			■			
Viitkäivitus 	■	■	■	■	■	■	■	■	■	■
Soft Plus		■	■	■			■			■

1) Enne selle funktsiooni seadmist valige riiete jaoks sobiv pesuprogramm. Seade teostab kõige sobivama tsentrifugimistsükli vastavalt teie rietele (nt tehiskiust esemete puhul valige Synthetics pesuprogramm ja seejärel funktsioon Ainult tsentrifugimine).

2) See funktsioon ei ole saadaval, kui temperatuur on madalam kui 40 °C.

3) Kui valite lühima kestuse, on soovitatav pesukogust vähendada. Masina võib ka täiesti täis panna, kuid sel juhul ei pruugi pesutulemused kõige paremad olla.

Sobiv pesuaine pesuprogrammidele

Programm	Universaalne pesupulber ¹⁾	Vedel pesuaine	Vedel pesuaine värvilistele	Õrnad villased	Spetsiaalne
Eco 40-60	▲	▲	▲	--	--
Cottons	▲	▲	▲	--	--

Programm	Universaalne pesupulber ¹⁾	Vedel pesuaine	Vedel pesuaine värvilistele	Õrnad villased	Spetsiaalne
Synthetics	▲	▲	▲	--	--
Delicates	--	--	--	▲	▲
 Wool/Silk	--	--	--	▲	▲
20 min. - 3kg	--	▲	▲	--	--
Easy Iron	▲	▲	▲	--	--
Downing Jackets	--	--	--	▲	▲
Outdoor	--	--	--	▲	▲
Denim	--	--	▲	▲	▲

1) Temperatuuril üle 60 °C on soovitatav kasutada pesupulbrit.

▲ = soovitatav

-- = mittesoovitatav

9.2 Woolmark Premium Wool Care - Sinine



Selle pesumasina villapesutsükkel on testitud ja saanud The Woolmark Company heakskiidu, millega lubatakse pesta villaseid „käsipesu“ tähisega tooteid tingimusel, et esemeid pestakse vastavalt hooldussildil olevatele juhistele ning selle pesumasina tootja soovitude kohaselt. M1460

10. SEADED



10.1 Sissejuhatus





Klahvikombinatsioone vajutades **ärge suruge** sõrmi allapoole: Nuppude all olevad andurid on tundlikud ja võivad häirida tehtud valikuid.

10.2 Lapselukk

Selle valikuga saate takistada lastel juhtpaneeliga mängimist.

- Selle valiku **aktiveerimiseks/deaktiveerimiseks** puudutage samal ajal nuppu  ja , kuni indikaator  **süttib/kustub**.

Selle funktsiooni saate aktiveerida:

- Pärast nupu Start/Paus  puudutamist: kõik nupud ja programminupp lülitatakse välja (välja arvatud nupp Sees/Väljas ).
- Enne nupu Start/Paus  puudutamist: seadet ei saa sisse lülitada.

Pärast väljalülitamist hoiab seade selle valiku sees.

10.3 Helisignaaliid

Selle seadme juurde kuuluvad erinevad helisignaaliid, mis hakkavad tööle:

- Seadme sisselülitamisel (spetsiaalne lühike heli).
- Seadme väljalülitamisel (spetsiaalne lühike heli).
- Nuppude puudutamisel (klõpsu-heli).
- Vale valiku tegemisel (3 lühikest heli).
- Programmi lõppemisel (2 minuti jooksul kõlavad helid).
- Seadme rikke puhul (umbes 5 minuti jooksul kõlavad lühikesed helid).

Programmi lõppemisel kõlavate helisignaaliid **deaktiveerimiseks/aktiveerimiseks** puudutage 6 sekundi jooksul samaaegselt nuppu   ja nuppu .



Helisignaaliid väljalülitamisel töötavad need ikka, kui seadmel on rike.

10.4 Püsiv Lisaloputus



Selle valikuga jääb uue programmi valimisel lisaloputus püsivalt valituks.

- Selle valiku **aktiveerimiseks/deaktiveerimiseks** puudutage samaaegselt nuppu   ja nuppu , kuni nupu Lisaloputus indikaator **süttib/kustub**.

10.5 Töötundide loendur

Seadme kogu tööaega on võimalik visualiseerida tundides, alates esimesest sisselülitamisest. See väärtus arvestab tsükli tööaega (ei sisalda pause, viivitatud algusaega). Selle väärtuse visualiseerimiseks toimige järgmiselt.

1. Lülitage seade sisse, vajutades nuppu Sees/Väljas.
2. Keerake programminupp asendisse Eco 40-60 (1. asend päripäeva).



3. Vajutage ja hoidke nuppe   ja  mõned sekundid allavajutatud asendis (10 sekundi jooksul pärast sisselülitamist. Pärast selle 10 sekundi möödumist aktiveerib ja deaktiveerib klahvikombinatsioon helisignaaliid).
4. 3 sekundi pärast kuvatakse ekraanil seadme töötundide koguarv: nt. 1276 töötundi korral kuvatakse ekraanil tekst Hr 2 sekundiks, 12 (tuhandilised ja sajalised) 2 sekundiks ja 76 (kümnelised ja ühelsed).



Kui protseduur ei toimi (ajalõpu, vale programmi valimisasendi või vale klahvikombinatsiooni tõttu), lülitage seade välja ja korra järjestust algusest peale.

10.6 Tehase seadistus

See funktsioon võimaldab taastada tehase vaikesätteid. Selle valiku **aktiveerimiseks** järgige alltoodud samme.

1. Lülitage seade sisse, vajutades nuppu Sees/Väljas.
2. Keerake programminupp asendisse Synthetics (3. asend päripäeva).
3. Vajutage ja hoidke nuppe   ja  mõned sekundid allavajutatud asendis (10 sekundi jooksul pärast sisselülitamist. Pärast selle 10 sekundi möödumist aktiveerib ja deaktiveerib klahvikombinatsioon helisignaaliid).
4. Ekraan näitab — — — ligikaudu 5 sekundi jooksul.



Kui protseduur ei toimi (ajalõpu, vale programmi valimisasendi või vale klahvikombinatsiooni tõttu), lülitage seade välja ja korra järjestust algusest peale.

11. ENNE ESMAKORDSET KASUTAMIST

1. Veenduge, et elektrivarustus oleks kättesaadav ja veekraan lahti.
2. Kallake 2 liitrit vett pesuainesahti põhipesu lahtrisse tähisega 2.
See toiming lülitab sisse tühjendusüsteemi.
3. Kallake väike kogus pesuainet lahtrisse tähisega 2.

4. Valige ja käivitage kõrgeima temperatuuriga programm puuvillasele ilma trumlis oleva pesuta.
See eemaldab kõikvõimaliku mustuse trumlist ja paagist.

12. IGAPÄEVANE KASUTAMINE

⚠ HOIATUS!

Vt ohutust käsitlevaid peatükke.

12.1 Seadme sisselülitamine

1. Ühendage toitejuhe pistikupesaga.
2. Avage veekraan.
3. Seadme sisselülitamiseks vajutage paar sekundit nuppu Sees/Väljas ①.

Kõlab lühike heli. Seade pakub automaatselt vaikeprogrammi. Vastav indikaator põleb.

Ekraanil kuvatakse vaikeprogrammi, Eco 40-60, tsükli kestust, maksimumkogust, vaiketemperatuuri, vaikepöörlemiskiirust ning programmis sisalduvate faaside indikaatoreid.

12.2 Pesu laadimine

- Avage seadme uks.
 - Raputage esemeid enne nende asetamist seadmesse.
 - Pange pesu trumlisse ükshaaval.
- Jälgige, et te ei paneks liiga palju pesu trumlisse.
- Sulgege kindlalt pesumasina uks.

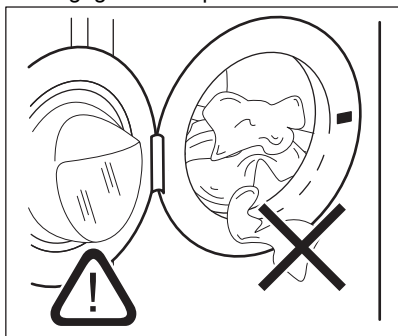

⚠ ETTEVAATUST!

- Sulgege uks ning veenduge, et pesu ei jää ukse ja tihendi vahele kinni. Eksisteerib vee lekkimise või pesu kahjustamise oht.
- Väga õliste või rasvaste riiete pesemine või lõhnaainete kasutamine võib kahjustada seadme kummist osi.

12.3 Pesuaine ja lisandite kasutamine

1. Mõõtke välja vajalik kogus pesuainet ja kanga pehmendajat.
2. Pange pesuaine ja kangapehmendaja sektsioonidesse.
3. Sulgege pesuaine sahtel ettevaatlikult.

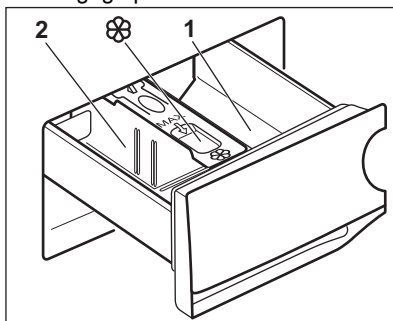

⚠ ETTEVAATUST!

Kasutage ainult pesumasina jaoks mõeldud pesuainet.



Järgige alati pesuaine valmistajate pakenditel olevaid juhiseid.

- 1 Pesuainelahter eelpesu- või leotusprogrammi jaoks (kui need on saadaval). Lisage pesuainet eelpesule ja leotamisele enne programmi käivitamist.
- 2 Pesuainelahter pesufaasi jaoks. Vedelat pesuainet kasutades lisage see vahetult enne programmi käivitamist.



Lahter vedelate lisandite (pesupehmedaja, tärgeldusvahendi) jaoks. Lisage toode lahtrisse enne programmi käivitamist.

Vajadusel eemaldage pesutsükli lõppemisel pesuainelahterist sinna kogunenud pesuainejäägid.

12.4 Pesuainejaoturi asendi muutmine

1. Tõmmake pesuainejaotur välja. Pesuainejaoturi lahter **A** on mõeldud pesupulbri jaoks (tehasesead).

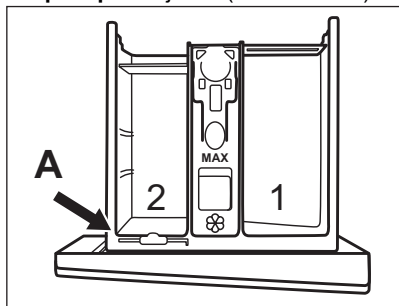

2. Kui soovite kasutada vedelat pesuainet/lisandit või pleegitusainet: Eemaldage pesuainejaotur asendist **A** ja sisestage asendisse **B**.

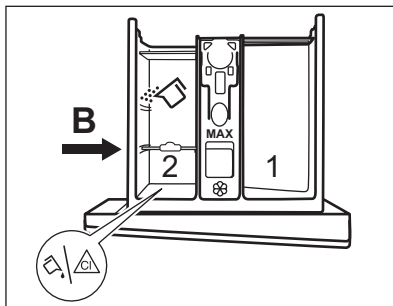

Pesuainejaoturi asend **B** on pesupulbri jaoks tagumises lahteris ja vedela pesuaine/lisaaine või pleegitusvahendi jaoks eesmises lahteris.

3. Ainult vedela pesuaine kasutamiseks: Lükake pesuainejaotur asendisse **C**.

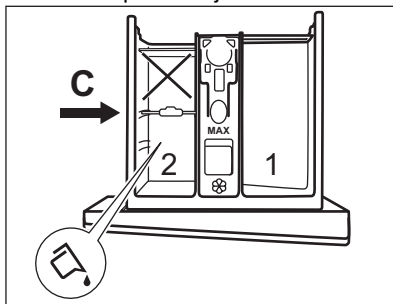

- Ärge kasutage želatiinilaotist või paksu vedelat pesuainet.
 - Ärge ületage vedela pesuaine maksimaalset annust.
 - Ärge valige eelpesutsükliit.
 - Ärge valige viitkäivituse funktsiooni.
4. Mõõtke välja pesuaine ja kangapehmedandi kogused ning sulgege pesuainejaotur hoolikalt.

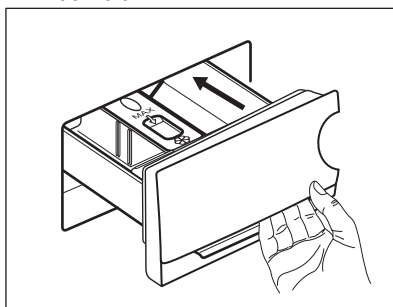

Jälgige, et pesuainejaootur oleks õigesti paigutatud ega põhjustaks sahtli sulgemisel mingeid tõkestusi.

12.5 Programmi valimine

1. Keerake programminupp soovitud pesuprogrammi kohale. Vastava programmi indikaator süttib.

Eco 40-60 on vaikumisi pakutav programm, kui seade on sisse lülitatud ja millega on seotud energiamärgise teave.

Nupu Start/Paus  indikaator vilgub.

Ekraanil kuvatakse programmi maksimumkogus, vaiketemperatuur, vaikepöörlemiskiirus ning programmi tsüklite indikaatorid (kui need on saadaval) ja programmi hinnanguline kestus.

2. Temperatuuri ja/või pöörlemiskiiruse muutmiseks puudutage vastavaid nuppe.
3. Soovi korral valige üks või mitu valikut, puudutades vastavaid nuppe. Ekraanil süttivad vastavad indikaatorid ja esitatud info muutub tsüklite edenedes.



Kui valik **pole võimalik**, siis ükski indikaator ei sütti ja kõlab helisignaali.

12.6 Programmi käivitamine

Puudutage nuppu Start/Paus , et käivitada programm.

Vastav indikaator lõpetab vilkumise ja jääb põlema.

Programm käivitub, uks on lukustatud.

Ekraanile ilmub indikaator .



Tühjendusump saab tööle hakata kohe pärast seda, kui seade täitub veega.

12.7 Programmi käivitamine viitkäivitusega

1. Puudutage seda järjest, kuni ekraanile ilmub soovitud viivitsusaeg. Indikaator  süttib.





2. Puudutage nuppu Start/Paus . Seade alustab viitkäivituse pöördloendust. Kui pöördloendus on lõppenud, käivitub programm.



ProSense tuvastamine algab pärast pöördloenduse lõppemist.



Viitkäivituse tühistamine pärast pöördloenduse algust

Viitkäivituse tühistamine:

1. Seadme töö peatamiseks puudutage nuppu Start/Paus . Vastav indikaator vilgub.
2. Puudutage järjest nuppu Viitkäivitus , kuni ekraanil kuvatakse .
3. Programmi koheseks käivitamiseks puudutage uuesti nuppu Start/Paus .

Viitkäivituse muutmine pärast pöördloenduse algust



Viitkäivituse muutmine:



1. Seadme töö peatamiseks puudutage nuppu Start/Paus . Vastav indikaator vilgub.
2. Puudutage järjest nuppu Viitkäivitus, kuni ekraanile ilmub soovitud viivitsusaeg.
3. Uue pöördloenduse käivitamiseks puudutage uuesti nuppu Start/Paus .

12.8 Pesukoguse tuvastaja ProSense



Ekraanil olev programmi kestus väljendab **keskmist/suurt kogust**.

Pärast nupu Start/Paus  puudutamist maksimumkoguse indikaator kustub, indikaator  vilgub, ProSense alustab pesukoguse tuvastamist:

1. Seade tuvastab pesukoguse esimese 30 sekundi jooksul: indikaator **kg** vilgub ja ajapunktid  vilguvad, trummel hakkab mõne aja jooksul pöörlema.
2. Pesukoguse tuvastamise lõpul kustub indikaator **kg** ja ajapunktid  lõpetavad vilkumise. Programmi kestust reguleeritakse vastavalt ja pesuaeg võib

pikeneda või lüheneda. Seade alustab vee sissevõttu 30 sekundi pärast.

Kui pesukoguse tuvastamise lõppemisel selgub, et **trumlis on liiga palju pesu**, vilgub ekraanil indikaator **MAX**:

Sel juhul saab seadme 30 sekundi jooksul peatada ja liigsed esemed välja võtta.

Pärast liigse pesu eemaldamist puudutage nuppu Start/Paus , et programm uuesti käivitada. ProSense'i tsüklit saab korrata kuni kolm korda (vt 1. punkt).

Oluline teave! Kui pesu kogust ei vähendata, käivitub pesuprogramm vaatamata liigsele kogusele ikkagi. Sel juhul ei ole parimad pesutulemused garanteeritud.



- Umbes 20 minutit pärast programmi käivitumist võidakse programmi kestust uuesti reguleerida vastavalt pestavate riiete imamisvõimele.
- ProSense tuvastust teostatakse üksnes terviklike pesuprogrammide puhul (pole valitud ühegi tsükli vahelejätmist).
- ProSense ei ole saadaval lühikeste tsüklitega programmidega ja ilma pesutsükli programmidega.
- Seadmest võib kosta topelthelisisignaal, mis annab märku ülekoormusest või ebaühtlaselt jaotunud pesust. Heli kostub, kui helisisignaalid pole keelatud.

12.9 Programmi tsüklite indikaatorid

Kui programm on käivitunud, hakkab käimasoleva tsükli indikaator vilkuma; teiste tsüklite indikaatorid põlevad püsivalt.

Nt käimas on pesutsüklil või eelpesutsüklil:





Tsükli lõppedes lõpetab vastav indikaator vilkumise ja jääb püsivalt põlema. Järgmise tsükli indikaator hakkab vilkuma.

Nt käimas on loputustsüklil:





12.10 Programmi katkestamine ja seadete muutmine

Programmi töö ajal saate muuta **vaid mõnda** funktsiooni:

1. Puudutage nuppu Start/Paus . Vastav indikaator vilgub.
2. Muutke valikuid. Ekraanil olev info muutub vastavalt.
3. Puudutage uuesti nuppu Start/Paus . Pesuprogramm jätkab tööd.

12.11 Töötava programmi tühistamine

1. Vajutage nuppu Sees/Väljas , et tühistada programm ning seade välja lülitada.
 2. Seadme sisselülitamiseks vajutage uuesti nuppu Sees/Väljas .
- Nüüd võite valida uue pesuprogrammi.



Kui ProSense-tsüklil on juba läbi viidud ja seade on alustanud vee sissevõtmist, käivitub uus programm **ilma ProSense-tsüklit kordamata**. Raiskamise ärahoidmiseks jääb vesi koos pesuainega masinasse. Ekraanil kuvatakse programmi maksimumkestus, mida uuendatakse 20 minutit pärast uue programmi käivitumist.



12.12 Ukse avamine – esemete lisamine

Programmi või viitkäivituse töösoleku ajal on seadme uks lukustatud.



Kui trumlis oleva vee temperatuur ja tase on liiga kõrged ja trummel pöörleb, ei saa te ust avada.

1. Puudutage nuppu Start/Paus . Oodake, kuni lukustatud ukse indikaator kustub.
2. Avage seadme uks. Vajadusel lisage või eemaldage esemeid.

- Sulgege üks ja puudutage nuppu Start/Paus .
- Programmi või viitkäivituse tegevus jätkub.
- Ukse saab avada siis, kui programm on lõppenud; teine võimalus on valida programm/valik tsentrifuugimine või tühjendus ja vajutada nuppu Start/Paus .

12.13 Programmi lõpp

Kui programm on lõppenud, seiskub seade automaatselt. Kõlavad helisignaalid (kui need on aktiveeritud).

Ekraanil jäävad kõigi tsükli indikaatorid püsivalt põlema ja aja-alal kuvatakse .

Nupu Start/Paus  indikaator kustub.

Uks avaneb ja indikaator  kustub.

- Vajutage nuppu Sees/Väljas , et seade inaktiveerida.

Viis minutit pärast programmi lõppu lülitab energiasäästu funktsioon seadme automaatselt välja.







Seadme uuesti sisselülitamisel soovib see Eco 40-60 vaikeprogrammi. Keerake programminuppu uue tsükli valimiseks.





- Eemaldage pesu seadmest.
- Veenduge, et trummel on tühi.
- Hallituse ja ebameeldiva lõhna vältimiseks hoidke seadme uks ja pesuainesahtel kergelt paakil.
- Sulge veekraan.



12.14 Vee väljalaskmine pärast tsükli lõppu



Kui olete valinud programmi või valiku, mille lõpus jääb viimane loputusvesi paaki, programm on lõppenud, kuid:

- Ekraan näitab indikaatorit , valikulist indikaatorit  või  ja ukse lukustumise indikaatorit . Tööfaasi indikaator  vilgub.
- Trummel pöörleb regulaarsete vahedega, et takistada pesu kortsumist.

- Uks jääb lukku.
- Ukse avamiseks tuleb vesi väljutada:

- Vajadusel puudutage nuppu Tsentrifuugimine , et vähendada seadme poolt soovitatud pöörlemiskiirust.
- Puudutage Start/Paus  nuppu:
 - Kui olete valinud , tühjeneb seade veest ja teostab tsentrifuugimise.
 - Kui olete valinud , siis seade üksnes tühjeneb veest.

Valiku indikaator  või  kustub, kuid indikaator  vilgub ja kustub seejärel.



- Kui programm on lõppenud ja uksealuku indikaator  kustub, saate ukse avada.
- seadme väljalülitamiseks vajutage mõned sekundid nuppu Sees/Väljas .



Umbes 18 tunni pärast tühjeneb seade igal juhul automaatselt veest.

12.15 Ooterežiimi valik

Ooterežiimi funktsioon lülitab seadme automaatselt välja, et katkestada energiatarbimine, kui:

- Te ei kasuta seadet 5 minuti jooksul enne nupu Start/Paus  puudutamist. Seadme uuesti sisse lülitamiseks vajutage nuppu Sees/Väljas .
- Pärast 5 minuti möödumist pesuprogrammi lõpust. Seadme uuesti sisse lülitamiseks vajutage nuppu Sees/Väljas . Seade pakub vaikeprogrammiks Eco 40-60. Keerake programminuppu uue tsükli valimiseks.



Kui olete valinud programmi või valiku, mille lõppedes jääb vesi trumliisse, siis ooterežiimi funktsioon seadet **välja ei lülita**, et teil oleks meeles vesi seadmest välja lasta.

13. VIHJEID JA NÄPUNÄITEID

⚠ HOIATUS!

Vt ohutust käsitlevaid peatükke.

13.1 Pesu kogus

- Jaotage pesu järgmiselt: valge, värviline, sünteetiline, õrn pesu ja villane pesu.
- Järgige pesemisjuhiseid, mis on riiete hooldussiltidel.
- Ärge peske korraga valgeid ja värvilisi esemeid.
- Mõned värvilised esemed võivad esmasel pesul oma värvi kaotada. Soovitame esimestel kordadel neid esemeid pesta eraldi.
- Keerake pahupidi mitmekihilised riided, villased ja trükimustrilised riided.
- Töödelge tugevamaid plekke.
- Peske tugevaid plekke spetsiaalse pesuainega.
- Olge kardinatega ettevaatlik. Eemaldage kardinatelt klambrid või asetage need pesukotti või padjapüüri.
- Väike pesukogus võib tekitada probleeme masina tasakaaluga väänamisfaasis ja põhjustada vibreerimist. Sellisel juhul:
 - a. peatage programm ja avage seadme uks (vt "Igapäevane kasutamine");
 - b. jaotage pesu trumlis ümber nii, et esemed paigutuksid ühtlasemalt;
 - c. vajutage nuppu Start/Paus. Tsentrifuugimine jätkub.
- Nöõpige kinni padjapüürid, sulgege lukud, haagid ja trukid. Siduge kinni vööd, rihmad, kingapaelad, nõõrid ja muud lahtised detailid.
- Ärge peske masinas palistusteta või õmblemata servadega rõivaid. Peske väikesi esemeid (tugikaartega rinnahoidjaid, vöösid, sukkpükse, kingapaelu, linte jne) pesukotis.

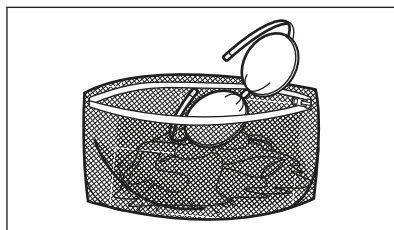

- Tühjendage taskud ja voltige riided lahti.

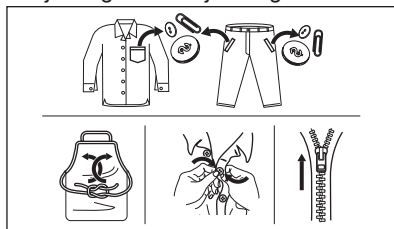

13.2 Raskestieemaldatavad plekid

Mõnele plekile ei piisa ainult veest ja pesuainest.

Soovitame neid plekke töödelda enne esemete masinasse panemist.

Saadaval on spetsiaalsed plekieemaldajad. Kasutage plekieemaldajat, mis vastab pleki tüübile ja kangale.

13.3 Pesuaine tüüp ja kogus

Lisaks headele pesutulemustele aitab õigesti valitud pesuaine ja õige kogus vältida ka keskkonna saastamist:

- Kasutage ainult pesumasinate jaoks valmistatud pesuaineid ja muid lisandeid. Kõigepealt järgige neid üldisi reegleid:
 - pulberpesuained (ka tabletid ja pesuaine üksikannused) igat tüüpi kangale, välja arvatud õrnad kangad. Valge pesu puhul tuleks eelistada pleegitusainet sisaldavat pulbrit ja desinfitseerivaid,
 - vedelad pesuained (ka pesuaine üksikannused), soovitatavalt madalal temperatuuril pestavate (max 60 °C) kõigi kangatüüpide või spetsiaalselt villaste esemete jaoks.

- Pesuaine valik ja kogus sõltub: kanga tüübist (õrn pesu, villased, puuvillased vm), värvist, pesu kogusest, määrdumisastmest, pesutemperatuurist, programmi kestusest ja vee karedusest.
- Järgige alati pesuaine või lisaainete valmistajate pakenditel olevaid juhiseid, ärge suurendage maksimaalset soovitatud pesuainekogust (**MAX**).
- Ärge segage erinevat tüüpi pesuaineid.
- Kasutage vähem pesuainet, kui:
 - pesete väiksemaid pesukoguseid,
 - programmi kestust on lühendatud ajahalduri nupuga.
 - pesu on vähesel määral määratud, ja
 - pesemise käigus tekib liiga palju vahtu.
- Pesuainetablettide või pesuainekapslite kasutamisel asetage need alati otse trumlisse, mitte pesuainejaoturisse, ja järgige tootja soovitusi.

Liiga väike kogus pesuainet võib põhjustada:

- ebarahuldavaid pesutulemusi,
- pesu võib muutuda hallikaks,
- pesu jääb rasvaseks,
- seadmes tekib hallitus.

Liiga suur kogus pesuainet võib põhjustada:

- liigset vahtu,
- halvemaid pesutulemusi,
- ebapiisavat loputamist,
- suuremat koormust keskkonnale.

13.4 Säätunõuanded

Vee, energia ja pesuaine säästmiseks soovitame järgida järgmisi näpunäiteid:

- Kui täidate pesumasina **iga programmi jaoks ette nähtud maksimaalse pesukogusega, aitab see vähendada vee- ja energiakulu.**
- Asjakohase eeltötlusega saab eemaldada plekid ja mööduka mustuse; seejärel saab pesu pesta madalamal temperatuuril.
- Õiges koguses pesuaine kasutamiseks vaadake pesuainetootja antud soovitusi ja tehke selgeks, milline on teie piirkonna vee karedus. Vt jaotist "Vee karedus".
- Kui teil on trummelkuivati, on soovitatav kasutada valitud pesuprogrammi jaoks **maksimaalset võimalikku tsentrifuugimiskiirust**, et kuivatamise ajal energiat säästa.
- Eelistatavalt kasutage lühikesi tsükleid madalamatel temperatuuridel.

13.5 Vee karedus

Kui teie asukohas on vesi väga kare või keskmisest karedam, soovitame kasutada pesumasinatele mõeldud veepehmenusvahendit.

Madala veekaredusega piirkondades ei ole tarvis veepehmendajat kasutada.

Veekareduse teadasaamiseks võtke ühendust kohaliku vee-ettevõttega.

Kasutage õiges koguses veepehmendajat. Järgige toodete pakenditel olevaid juhiseid.

14. PUHASTUS JA HOOLDUS

⚠ HOIATUS!

Vt ohutust käsitlevaid peatükke.

14.1 Regulaarne puhastamine

Regulaarne puhastamine aitab teie seadme eluiga pikendada.

Pärast tsükli hoidke ust ja pesuainejaoturit kergelt avatuna, et tekitada õhuringlus ja

eemaldada seadmes olev niiskus: nii väldite hallituse ja halva lõhna tekkimist.

Kui seadet ei kasutata pikka aega: sulgege veekraan ja lahutage seade vooluvõrgust.

Regulaarse puhastamise näitlik kava:

Katlakivi eemaldamine	Kaks korda aastas
Hoolduspesu	Üks kord kuus

Uksetihendi puhastamine	Iga kahe kuu tagant
Trumli puhastamine	Iga kahe kuu tagant
Pesuainejaoturi puhastamine	Iga kahe kuu tagant
Sissevõtuvooliku ja klapi filtri puhastamine	Kaks korda aastas

Järgnevalt kirjeldatakse kõigi osade puhastamist.

14.2 Kõrvaliste esemete eemaldamine



Vaadake, et taskud oleksid tühjad ja kõik lahtised detailid oleks enne tsükli käivitamist kinnitatud. Vt jaotist "Pesukogus" peatükis "Nõuandeid ja näpunäiteid".

14.3 Välispinna puhastamine

Puhastage seadet ainult neutraalse pesuaine ja sooja veega. Kuivatage täielikult kõik pinnad.

Ärge kasutage küürimisšvamme ega kraapivat materjali.



ETTEVAATUST!

Ärge kasutage alkoholi, lahusteid ega keemilisi aineid.



ETTEVAATUST!

Ärge puhastage metallpindu kloori sisaldavate ainetega.

14.4 Katlakivi eemaldamine



Kui vee karedus teie piirkonnas on kõrge või keskmine, soovime kasutada pesumasinate veepuhendajat.

Kontrollige trumlit regulaarselt, et avastada katlakivi olemasolu.

Tavalised pesuvahendid sisaldavad küll pehmendavaid aineid, kuid aeg-ajalt on siiski soovitatav läbi viia ilma pesuta pesutsüklid koos katlakivieemaldiga.



Järgige alati toodete valmistajate pakenditel olevaid juhiseid.

14.5 Hoolduspesu

Pidev madala temperatuuriga programmide kasutamine võib põhjustada pesupulbrijääkide ja ebemete kogunemist ning bakterite tekkimist trumlis või paagis. Tagajärjeks võib olla ebameeldiv lõhn ja hallitus.

Jääkide kõrvaldamiseks ja seadme sisemuse hügieeniliseks puhastamiseks teostage regulaarselt hoolduspesu (vähemalt kord kuus):

1. Eemaldage trumlist kõik esemed.
2. Valige puuvillase pesu programm kõrgeima temperatuuriga ning väikese koguse pesupulbriga või kui see on saadaval, käivitage programm Machine Clean.

14.6 Uksetihend

Seadmel on olemas **isepuhastuv tühjendusüsteem**, mille abil uhitakse riide küljest tulnud ebemed seadmest veega välja. Kontrollige tihendit regulaarselt. Tsükli lõpus võite seadmest kätte saada mündid, nupud või muud väikesed esemed.

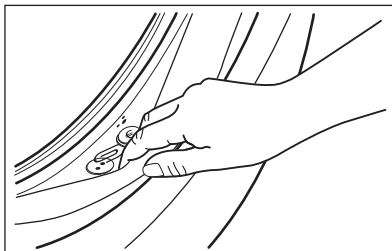

Puhastage seda vajadusel, kasutades ammoniaaki sisaldavat puhastuskreemi ja vältides pinna kriimustamist.



Järgige alati toodete valmistajate pakenditel olevaid juhiseid.

14.7 Trumli puhastamine

Kontrollige regulaarselt trumlit, et vältida soovimatute setete kogunemist. Trumlisse kogunev rooste võib tekkida riietel olevatel metalldetailidel või ka kraanivees sisalduvast rauast.

Puhastage trumlit spetsiaalselt roosteavale terasele mõeldud tootega.



Järgige alati toodete valmistajate pakenditel olevaid juhiseid. Ärge puhastage trumlist happeliste katlakivieemaldus- või rauda või kloori sisaldavate vahenditega või traatšvammiga.

Põhjalikuks puhastamiseks:

1. Puhastage trumlit spetsiaalselt roosteavale terasele mõeldud tootega.



Järgige alati toodete valmistajate pakenditel olevaid juhiseid.

2. Valige puuvillase pesu lühike programm kõrge temperatuuri ning väikese koguse pesupulbriga või kui see on saadaval, kasutage programmi Machine Clean.

14.8 Pesuaine jaoturi puhastamine

Vältimaks kuivanud pesupulbri- või pesupehmedijääkide moodustumist ja/või hallituse tekkimist pesuainelahtris, viige aeg-ajalt järgmine puhastustoiming:

1. Avage sahtel. Vajutage riivi allapoole, nagu joonisel näidatud, ja tõmmake see välja.

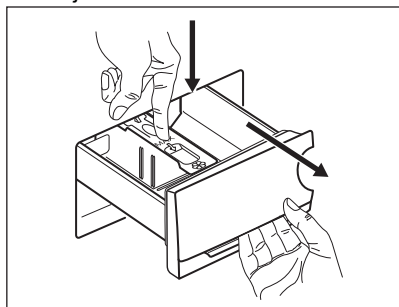

2. Puhastamise hõlbustamiseks eemaldage lisaiinelahtri ülaosa. Eemaldage nii süvendi ülemisest kui ka alumisest osast kindlasti kõik pesuainejäägid. Süvendi puhastamiseks kasutage väikest harja.

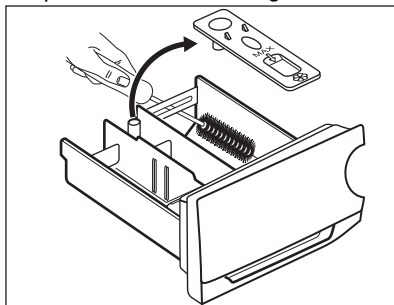

3. Loputage pesuainesahatlit voolava vee all, et eemaldada sinna kogunenud pesuainejäägid. Pärast puhastamist asetage kate oma kohale tagasi.

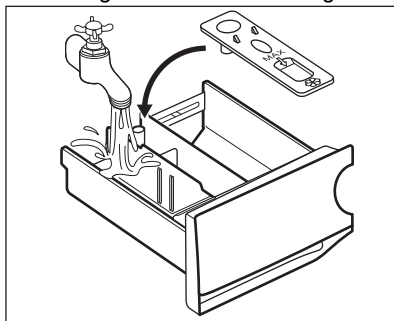

4. Lükake pesuainesahatli juhikutesse ja seejärel oma kohale. Käivitage loputusprogramm ilma pesuta trumlis.

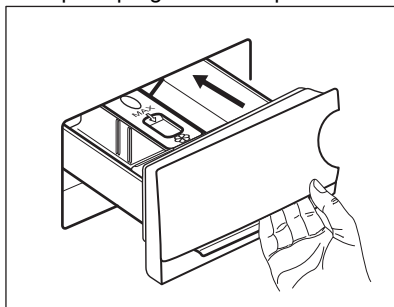

14.9 Tühjenduspumba puhastamine

Kontrollige regulaarselt tühjenduspumba filtrit ning veenduge selle puhtuses.

Puhastage tühjenduspumpa, kui:

- Masin ei tühjene veest.
- Trummel ei pöörle.
- Seade teeb äravoolumpumba ummistuse tõttu imelikku häält.
- Ekraanil kuvatakse veakood **E20**

HOIATUS!

- Lahutage toitepistik seinakontaktist.
- Ärge eemaldage filtrit, kui seade töötab.
- Ärge puhastage tühjenduspumpa, kui vesi seadmes on kuum. Oodake, kuni vesi jahtub.
- Korrake 3. sammu mitu korda, sulgedes ja avades ventiili, kuni vesi enam välja ei valgu.

Filtri eemaldamisel hoidke vee ärakuivatamiseks alati käepärast mõni lapp.

Pumba puhastamiseks:

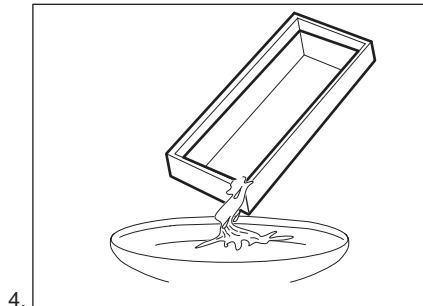
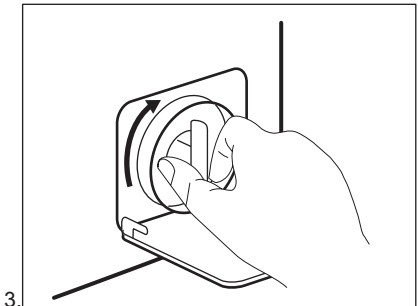
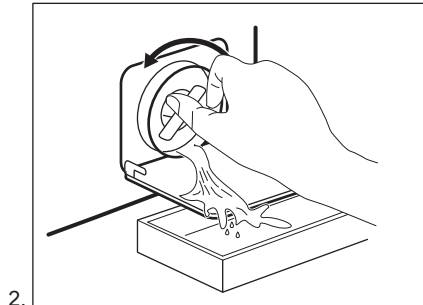
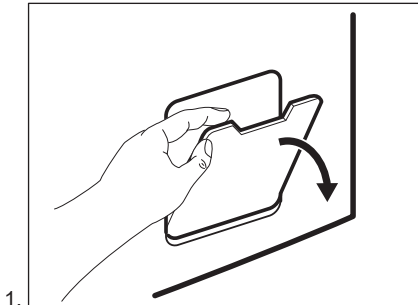

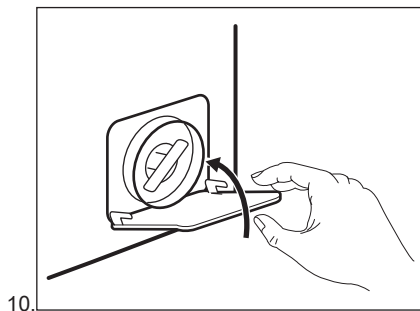
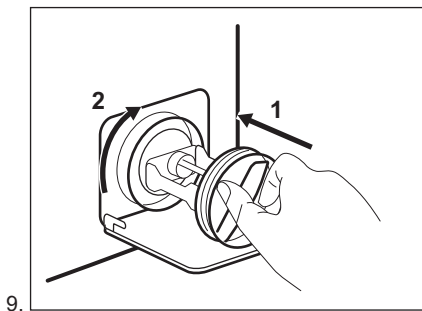
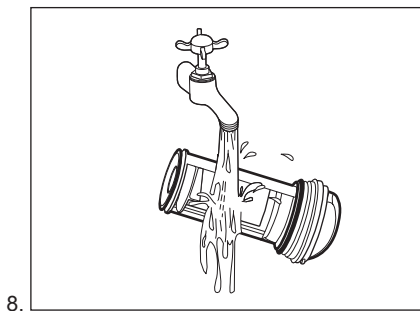
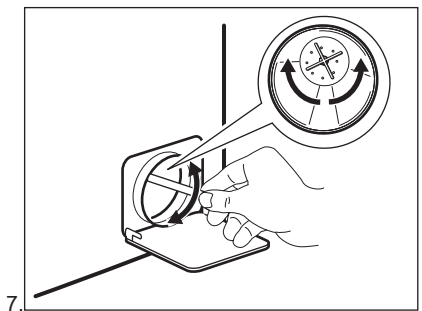
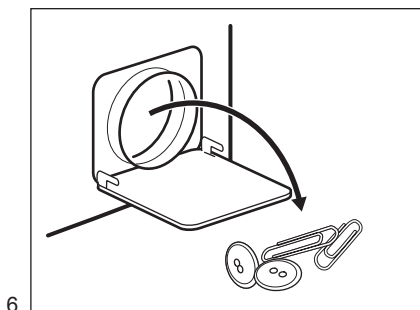
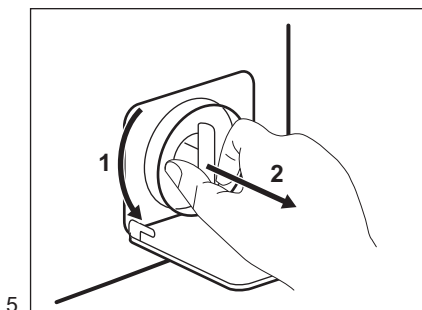

⚠ HOIATUS!

Veenduge, et pumba tiivik pöörleb. Kui see ei pöörle, pöörduge teeninduskeskuse. Lekete vältimiseks keerake filter kindlasti korralikult kinni.

Kui te sooritate avariitühjenduse, peate tühjendussüsteemi uuesti aktiveerima:

1. Valage pesuvahendijaoturi peamisesse pesuvahendisahtlisse 2 liitrit vett.
2. Vee äravooluks käivitage programm.

14.10 Sissevõtuvooliku ja klapi filtri puhastamine

Nii filtreid kui ka sisselaskevoolikut ja klappi on soovitatav aeg-ajalt puhastada, et eemaldada sinna kogunenud mustus:

1. Eemaldage sisselaskevooliku kraani küljest ja puhastage filter.

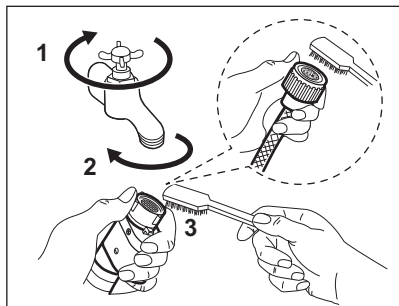

2. Eemaldage sisselaskevoolik seadme küljest, lõdvendades rõngasmutrit.

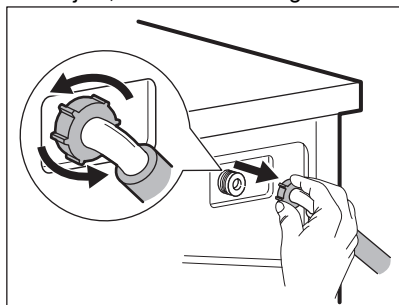

3. Puhastage seadme tagaküljel asuvat klappifiltrit vana hambaharjaga.

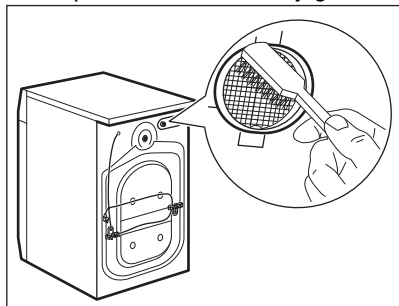

4. Kui te vooliku uuesti seadme taha kinnitate, keerake seda vasakule või paremale (mitte vertikaalasendisse), olenevalt veekraani asukohast.

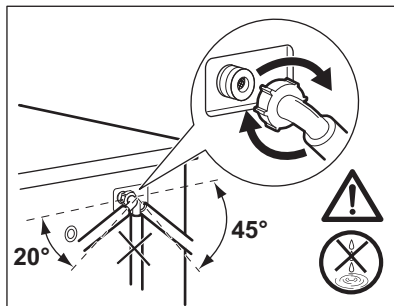

14.11 Avariitühendus

Kui seade ei suuda vett välja lasta, teostage sama toiming, mida on kirjeldatud jaotises "Tühjenduspumba puhastamine". Vajadusel puhastage pumpa.

Kui te sooritate avariitühenduse, peate tühjendussüsteemi uuesti aktiveerima:

1. Pange 2 liitrit vett pesuaine jaoturi põhipesu lahtrisse.
2. Käivitage programm vee tühjendamiseks.

14.12 Abinõud külmumise vastu

Kui seade on paigaldatud kohta, kus temperatuur võib langeda 0° C või alla selle, eemaldage allesjäänud vesi sisselaskevoolikust ja tühjenduspumbast.

1. Ühendage toitepistik pistikupesast lahti.
2. Sulgege veekraan.
3. Asetage sissevõtuvooliku otsad anumasse ja laske veel voolikust välja voolata.
4. Tühjendage tühjenduspump. Vt hädaolukorras vee tühjendamise toimingut.
5. Kui tühjenduspump on tühi, paigaldage sissevõtuvoolik uuesti.

⚠ HOIATUS!

Enne seadme uuesti kasutamist veenduge, et temperatuur oleks üle 0 °C. Tootja ei vastuta madalatest temperatuuridest tingitud kahjude eest.

15. VEAOTSING

HOIATUS!

Vt ohutust käsitlevaid peatükke.

15.1 Veakoodid ja võimalikud tõrked

Seade ei käivitu või seiskub töö käigus. Püüdke esmalt leida probleemile lahendus (vt tabelleid).

HOIATUS!

Eemaldage seade vooluvõrgust enne mis tahes kontrollimise läbiviimist.

Mõne probleemi puhul kuvatakse ekraanil veakood ja Start/Paus  - nupp võib pidevalt vilkuda:

Probleem	Võimalik lahendus
E 10 Seade ei täitu korralikult veega.	<ul style="list-style-type: none">• Veenduge, et veekraan on lahti.• Veenduge, et veevarustuse surve ei ole liiga väike. Selle teabe saamiseks pöörduge kohaliku vee-ettevõtte poole.• Veenduge, et veekraan ei ole ummistunud.• Veenduge, et sisselaskevoolikul pole väändeid, kahjustusi ega kõverusi.• Veenduge, et vee sisselaskevoolikute ühendused on õiged.• Veenduge, et sisselaskevooliku filter ja klapi filter ei ole ummistunud. Vt jaotist "Hooldus ja puhastus".
E 20 Seade ei tühjene veest.	<ul style="list-style-type: none">• Veenduge, et valamü äravool ei ole ummistunud.• Veenduge, et tühjendusvoolik ei ole muljutud ega väänatud.• Veenduge, et tühjendusfilter ei ole ummistunud. Vajadusel puhastage filter. Vt jaotist "Hooldus ja puhastamine".• Veenduge, et tühjendusvooliku ühendused on õiged.• Valige tühjendusprogramm, kui olete valinud programmi, mis ei sisalda tühjendusfaasi.• Valige tühjendusprogramm, kui olete valinud funktsiooni, mille lõpus jääb vesi seadmesse.
E 40 Seadme uks on lahti või ei ole korralikult suletud.	<ul style="list-style-type: none">• Veenduge, et uks on korralikult suletud.
E 9 1 Sisemine tõrge. Elektrooniliste osade ja seadme vahel puudub ühendus.	<ul style="list-style-type: none">• Programm ei lõppenud õigesti või peatati seadme töö liiga vara. Lülitage seade uuesti välja ja sisse.• Kui veakood kuvatakse uuesti, pöörduge volitatud hoolduskeskusse.
E 80 Elektrivarustus on kõikuv.	<ul style="list-style-type: none">• Oodake, kuni elektrivarustus on taas püsiv.

Kui ekraanil on teised veakoodid, lülitage seade välja ja seejärel uuesti sisse. Kui probleem püsib endiselt, võtke ühendust volitatud teeninduskeskusega.

Kui tegemist on mõne muu pesumasina probleemiga, otsige võimalikke lahendusi alltoodud tabelist.

Probleem	Võimalik lahendus
Programm ei käivitu.	<ul style="list-style-type: none"> • Veenduge, et pistik on pistikupesasse ühendatud. • Veenduge, et seadme uks on suletud. • Veenduge, et kaitsmekapis ei ole kaitse läbi läinud. • Veenduge, et üksust Start/Paus  on puudutatud. • Kui viitkäivitus on seatud, tühistage säte või oodake pöördloenduse lõppu. • Deaktiveerige lapselukufunktsioon, kui see on sees. • Kontrollige valitud programmi nupu asendit.
Seade täitub veega ning tühjened kokoheselt.	<ul style="list-style-type: none"> • Veenduge, et tühjendusvoolik on õiges asendis. On võimalik, et voolik on paigutatud liiga madalale. Vt jaotist "Paigaldusjuhised".
Tsentrifuugimisfaas ei käivitu või pesutsükkel kestab tavalisest kauem.	<ul style="list-style-type: none"> • Valige tsentrifuugimisprogramm. • Veenduge, et tühjendusfilter ei ole ummistunud. Vajadusel puhastage filter. Vt jaotist "Hooldus ja puhastamine". • Kohandage käsitsi masinas olevaid esemeid ja käivitage tsentrifuugimisetapp uuesti. Selle probleemi põhjuseks võib olla pesumasina tasakaalustamatus.
Põrandal on vett.	<ul style="list-style-type: none"> • Veenduge, et veevoolikute ühendused on tihedad ja et veelekked ei ole. • Veenduge, et vee sisselaskevoolikul ja tühjendusvoolikul pole kahjustusi. • Kasutage kindlasti õiget pesuainet õiges koguses.
Seadme uks ei avane.	<ul style="list-style-type: none"> • Veenduge, et te pole valinud pesuprogrammi, mille lõpus jääb vesi paaki. • Veenduge, et pesuprogramm on lõppenud. • Kui trumlis on vett, valige tühjendus- või tsentrifuugimisprogramm. • Veenduge, et seade saab toidet. • Selle probleemi põhjuseks võib olla seadme tõrge. Võtke ühendust volitatud teeninduskeskusega.
Seade teeb ebatavalist häält ja vibreerib.	<ul style="list-style-type: none"> • Veenduge, et seade on õigesti nivelleeritud. Vt jaotist "Paigaldusjuhised". • Veenduge, et pakend ja/või transpordipoldid on eemaldatud. Vt jaotist "Paigaldusjuhised". • Lisage trumlisse pesu. On võimalik, et pesukogus on liiga väike.
Programmi kestus suureneb või väheneb programmi töötamisel.	<ul style="list-style-type: none"> • ProSense Technology suudab programmi kestust vastavalt pestava pesu tüübile ja kogusele muuta. Vt peatükis "Igapäevane kasutamine" olevat jaotist "ProSense Technology pesukoguse tuvastamine".
Pesutulemused on ebarahuldavad.	<ul style="list-style-type: none"> • Suurendage pesuaine kogust või kasutage erinevat pesuainet. • Enne pesu pesemist kasutage tõrksate plekkide eemaldamiseks spetsiaalseid puhastusvahendeid. • Veenduge, et seatud temperatuur on õige. • Vähendage pesukogust.
Pesutsükli ajal on trumlis liiga palju vahtu.	<ul style="list-style-type: none"> • Vähendage pesuaine kogust.

Pärast kontrollimist aktiveerige seade. Programm jätkub kohast, kus see katkes.

Kui probleem püsib, võtke ühendust volitatud teeninduskeskusega.

Teeninduskeskuse andmed leiata andmesildilt.

16. TARBIMISVÄÄRTUSED

16.1 Kommentaar



Seadme energiamärgisel olevalt QR-koodilt leiata veebilingi teabele, mis on seotud selle seadme jõudlusele vastavalt EL EPREL-i andmebaasis kirjeldatule. Hoidke energiamärgis alles koos kasutusjuhendiga ja kõigi muude dokumentidega, mis seadmega kaasnesid. Sama teavet EPREL-is on võimalik leida ka aadressilt <https://eprel.ec.europa.eu>, kasutades mudeli nime ja tootenumbrit, mis on toodud andmesildil. Andmesildi täpse asukoha kohta leiata teavet jaotisest „Toote kirjeldus“.



Väärtused ja programmi kestus võivad erineda olenevalt tingimustest (nt toatemperatuur, veetemperatuur ja -surve, pesu kogus ja tüüp, toitepinge) ja ka sellest, kas olete programmi vaikeseadeid muutnud.

16.2 Vastavalt komisjoni määrusele EL 2019/2023

Eco 40-60 programm	kg	kWh	Liitrid	hh:mm	%	°C	p/min ¹⁾
Täiskogus	7.0	0.875	58.0	03:25	53.00	46.0	1351
Pool kogust	3.5	0.355	40.0	02:40	53.00	28.0	1351
Veerand kogust	2.0	0.165	31.0	02:25	54.00	23.0	1351

1) Maksimaalne tsentrifuugimiskiirus.

Võimsustarve eri režiimides

Väljas (W)	Ooterežiim (W)	Viitkäivitus (W)
0.50	0.50	4.00

Maksimaalne aeg olekuni väljas/ooterežiim on 15 minutit.

16.3 Tavalised programmid

Programm	kg	kWh	Liitrid	hh:mm	%	°C	p/min
Cottons ¹⁾ 95 °C	7.0	2.100	80.0	04:10	52.00	85.0	1400

Programm	kg	kWh	Liitrid	hh:mm	%	°C	p/min
Cottons 60 °C	7.0	1.200	80.0	04:00	52.00	55.0	1400
Cottons 2) 20 °C	7.0	0.300	80.0	02:45	52.00	20.0	1400
Synthetics 40 °C	3.0	0.650	65.0	02:15	35.00	40.0	1200
Delicates 3) 30 °C	1.5	0.400	50.0	01:10	35.00	30.0	1200
Wool/Silk 30 °C	1.5	0.250	50.0	01:10	30.00	30.0	1200

1) Sobib tugevasti määratud esemete pesemiseks.

2) Sobib kergelt määratud puuvillaste, tehis- ja segakiust kangaste pesemiseks.

3) Kasutatav ka kiirpesutsükli kergelt määratud esemetele.

17. KIIRJUHEND

17.1 Igapäevane kasutamine

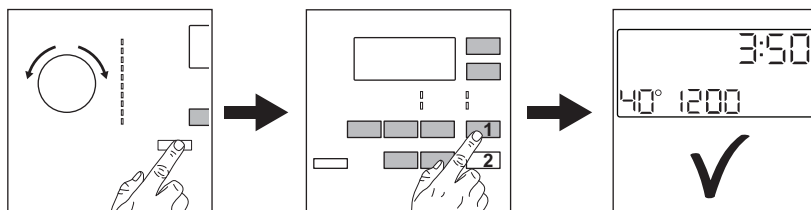

Ühendage toitepistik pistikupessa.

Keerake veekraan lahti.

Laadige pesu.

Valage pesuaine ja muud vahendid õigesse pesuainesahtlisse.

1. Vajutage nuppu Sees/Väljas, et seade sisse lülitada. Keerake programmi

valikunuppu soovitud pesuprogrammi seadmiseks.

2. Seadke soovitud funktsioonid, valides vastavad puutenupud.
3. Programmi käivitamiseks vajutage nuppu **Start/Paus** .

Pesuprogrammi lõpus eemaldage pesu.

17.2 Tühjenduspumba filtri puhastamine

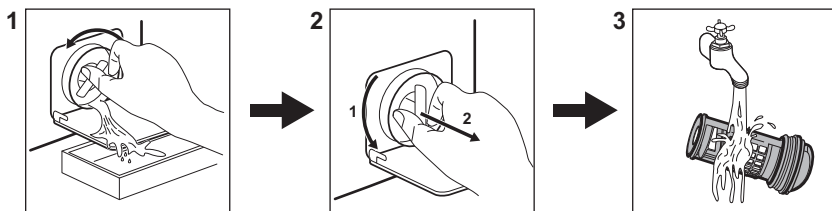

Puhastage filtrit regulaarselt, eriti aga häirekoodi **E20** kuvamisel.

17.3 Programmid

Programmid	Pesu kogus	Tootekirjeldus
Eco 40-60	7.0 kg	Valge ja värviline puuvillane. Tavaliselt määratud esemed.
Cottons	7.0 kg	Valge puuvillane ja värviline puuvillane.
Synthetics	3.0 kg	Sünteeilised või segakangast esemed.
Delicates	1.5 kg	Õrnad kangad nagu akrüül, viskoos, polüester.
Wool/Silk 	1.5 kg	Masinpestav villane, käsitsipestav villane ja õrnad kangad.
20 min. - 3kg	3.0 kg	Puuvillased ja tehiskiust esemed, mis on kergelt määratud või kantud vaid üks kord.
Easy Iron	3.0 kg	Õrna pesu vajavad tehiskiust esemed.
Downing Jackets	2.0 kg	Ühele tehiskiust tekile, vatiiniga riietele, tekkidele, sullepedele.
Outdoor	2.0 kg 1) 1.0 kg 2)	Kaasaegsed välispordiriided.
Denim	2.0 kg	Teksariietele ja venivatele esemetele.

1) Pesuprogramm.

2) Pesuprogramm ja vetthüljavust lisav tsükkel.

18. JÄÄTMEKÄITLUS

Sümboliga  tähistatud materjalid võib ringlusse suunata. Selleks viige pakendid vastavatesse konteineritesse. Aidake hoida keskkonda ja inimeste tervist ja suunake elektri- ja elektroonilised jäätmed ringlusse.

Ärge visake sümboliga  tähistatud seadmeid muude majapidamisjäätmete hulka. Viige seade kohaliku ringluspunkti või pöörduge abi saamiseks kohaliku omavalitsusse.

Bine ați venit la AEG! Vă mulțumim pentru că ați ales produsul nostru.



A găsi sfaturi privind utilizarea, broșuri, informații pentru depanare, service și reparații:

www.aeg.com/support

Ne rezervăm dreptul asupra efectuării de modificări.

CUPRINS

1. INFORMAȚII PRIVIND SIGURANȚA.....	39
2. INSTRUCȚIUNI DE SIGURANȚĂ.....	41
3. DESCRIEREA PRODUSULUI.....	43
4. DATE TEHNICE.....	44
5. INSTALAREA.....	45
6. ACCESORIILE.....	49
7. PANOUL DE COMANDĂ.....	50
8. DISCUL SELECTOR ȘI BUTOANELE.....	51
9. PROGRAME.....	54
10. SETĂRI.....	58
11. ÎNAINTE DE PRIMA UTILIZARE.....	60
12. UTILIZAREA ZILNICĂ.....	60
13. INFORMAȚII ȘI SFATURI.....	65
14. ÎNGRIJIREA ȘI CURĂȚAREA.....	67
15. DEPANARE.....	72
16. VALORI DE CONSUM.....	75
17. GHID RAPID.....	76
18. INFORMAȚII PRIVIND MEDIUL.....	77

1. ⚠ INFORMAȚII PRIVIND SIGURANȚA



Înainte de a începe instalarea și de a utiliza acest aparat, citiți cu atenție instrucțiunile furnizate.

Producătorul nu este responsabil pentru eventuale vătămări sau pagube rezultate din instalarea sau utilizarea incorectă. Păstrați permanent instrucțiunile într-un loc sigur și accesibil pentru consultare ulterioară.

1.1 Siguranța copiilor și a persoanelor vulnerabile

- Acest aparat poate fi utilizat de copiii cu vârsta mai mare de 8 ani, de persoanele cu capacități fizice, senzoriale sau mentale reduse sau de persoanele ne-experimentate doar

sub supraveghere sau după o scurtă instruire care să le ofere informațiile necesare despre utilizarea în siguranță a aparatului și care să le permită să înțeleagă pericolele la care se expun.

- Copiii cu vârsta între 3 și 8 ani și persoanele cu dizabilități profunde și complexe nu trebuie lăsate să se apropie de aparat dacă nu sunt supravegheate permanent.
- Copiii cu vârsta mai mică de 3 ani nu trebuie lăsați să se apropie de aparat dacă nu sunt supravegheați permanent.
- Copiii trebuie supravegheați pentru a vă asigura că nu se joacă cu aparatul.
- Nu lăsați ambalajele la îndemâna copiilor și aruncați-le conform reglementărilor.
- Nu lăsați detergenții la îndemâna copiilor.
- Nu lăsați copiii și animalele să se apropie de aparat atunci când ușa este deschisă.
- Dacă aparatul are un dispozitiv de siguranță pentru copii, acesta trebuie activat.
- Copiii nu vor realiza operațiunile de curățare sau de întreținere care revin utilizatorului aparatului fără a fi supravegheați.

1.2 Informații generale privind siguranța

- Acest aparat este destinat doar pentru spălarea rufelor de tip casnic, care pot fi spălate în mașina de spălat.
- Acest aparat este proiectat pentru uz casnic utilizarea în locuințe individuale într-un mediu interior.
- Acest aparat electrocasnic poate fi utilizat în birouri, camere de oaspeți, camere de oaspeți cu paturi și mic dejun, case de oaspeți în cadrul fermelor și alte spații de cazare similare, în care această utilizare nu depășește (media) nivelurile de utilizare domestică.
- Nu modificați specificațiile acestui aparat.
- Încărcătura maximă a aparatului este 7.0 kg. Nu depășiți sarcina maximă a fiecărui program (consultați capitolul „Programe”).

- Presiunea de alimentare cu apă din punctul de racord la rețeaua de apă trebuie să fie între 0,5 bar (0,05 MPa) și 10 bar (1.0 MPa).
- Fanta de aerisire din bază nu trebuie să fie blocate de mochetă, covor sau orice alt material folosit la acoperirea pardoselii.
- Aparatul trebuie conectat la rețeaua de apă folosind noile seturi de furtunuri furnizate sau alte noi seturi de furtunuri furnizate de Centrul de service autorizat.
- Seturile vechi de furtunuri nu trebuie refolosite.
- În cazul în care cablul de alimentare este deteriorat, acesta trebuie înlocuit de producător, de centrul de service autorizat al acestuia sau de persoane cu o calificare similară pentru a se evita electrocutarea.
- Înainte de a efectua orice operațiune de întreținere, opriți aparatul și scoateți ștecherul din priză.
- Nu folosiți apă pulverizată cu presiune ridicată sau abur pentru curățarea aparatului.
- Curățați aparatul cu o lavetă umedă. Utilizați numai detergenți neutri. Nu folosiți niciun produs abraziv, burete abraziv, solvent sau obiect metalic.

2. INSTRUCȚIUNI DE SIGURANȚĂ

2.1 Instalarea



Instalarea trebuie să respecte reglementările naționale corespunzătoare.

- Scoateți toate ambalajele și buloanele de transport, inclusiv bucșa din cauciuc cu distanțator din plastic.
- Păstrați șuruburile de transport într-un loc sigur. Dacă aparatul va fi mutat pe viitor, acestea trebuie fixate din nou pentru a bloca tamburul și pentru a-l proteja de deteriorare.
- Aveți întotdeauna grijă când mutați aparatul deoarece acesta este greu.

Folosiți întotdeauna mănuși de protecție și încălțăminte închisă.

- Urmați instrucțiunile de instalare furnizate împreună cu aparatul.
- Dacă aparatul este deteriorat, nu îl instalați sau utilizați.
- Nu instalați sau utilizați aparatul în locuri în care temperatura poate fi sub 0°C sau direct expus intemperiilor.
- Suprafața podelei pe care aparatul va fi instalat trebuie să fie plată, stabilă, rezistentă la căldură și curată.
- Asigurați circulația aerului între aparat și podea.
- Atunci când aparatul se află în poziția sa permanentă, verificați dacă este adus la nivel cu ajutorul unei nivele cu bulă de aer. Dacă nu este, reglați picioarele acestuia.

- Nu instalați aparatul direct deasupra scurgerii din pardoseală.
- Nu pulverizați apă pe aparat și nu îl expuneți la umiditate excesivă.
- Nu instalați aparatul în locuri care nu permit deschiderea completă a ușii acestuia.
- Nu așezați niciun recipient închis pentru colectarea posibilelor scurgeri de apă de sub aparat. Contactați Centrul de service autorizat pentru a afla ce accesorii pot fi utilizate.

2.2 Conexiunea la rețeaua electrică

AVERTISMENT!

Pericol de incendiu și electrocutare.

- AVERTISMENT: Acest aparat este proiectat pentru a fi instalat / conectat la o împământare din clădire.
- Utilizați întotdeauna o priză cu protecție (împământare) contra electrocutării, montată corect.
- Asigurați-vă că parametrii de pe plăcuța cu date tehnice sunt compatibili cu valorile nominale ale sursei de alimentare.
- Nu folosiți prize multiple și cabluri prelungitoare.
- Procedați cu atenție pentru a nu deteriora ștecherul și cablul de alimentare electrică. Dacă este necesară înlocuirea cablului de alimentare, acesta trebuie înlocuit numai de către Centrul de service autorizat.
- Introduceți ștecherul în priză numai după încheierea procedurii de instalare. Asigurați accesul la priză după instalare.
- Nu atingeți cablul de alimentare sau ștecherul cu mâinile ude.
- Nu trageți de cablul de alimentare pentru a scoate din priză aparatul. Trageți întotdeauna de ștecher.

2.3 Racordarea la apă

- Apa de alimentare nu trebuie să depășească 25°C.
- Nu deteriorați furtunurile de apă.
- Înainte de conectarea la țevi noi, țevi care nu au fost folosite mult timp, la care s-au făcut lucrări de reparație sau au fost montate noi dispozitive (apometre, etc.), lăsați să curgă apa până când aceasta devine curată și limpede.

- Asigurați-vă că nu sunt pierderi vizibile de apă în timpul și după prima utilizare a aparatului.
- Nu folosiți un furtun prelungitor dacă furtunurile de alimentare sunt prea scurte. Adresați-vă Centrului de service autorizat pentru înlocuirea furtunului de alimentare.
- Când despachetați aparatul, este posibil să vedeți cum curge apă din furtunul de evacuare. Aceasta se datorează testării aparatului cu apă în fabrică.
- Puteți prelungi furtunul de evacuare până la maxim 400 cm. Contactați Centrul de service autorizat pentru alt furtun de evacuare și prelungitorul.
- Asigurați accesul la robinet după instalare.

2.4 Modul de utilizare

AVERTISMENT!

Pericol de rănire, electrocutare, incendiu, arsuri sau de deteriorare a aparatului.

- Respectați instrucțiunile de siguranță de pe ambalajul detergentului.
- Produsele inflamabile sau obiectele umezite cu produse inflamabile nu trebuie introduse în aparat, nici puse alături sau deasupra acestuia.
- Nu spălați țesăturile care sunt foarte murdare cu ulei, grăsime sau alte substanțe pline de grăsime. Se pot deteriora piesele din cauciuc ale mașinii de spălat rufe. Prespălați manual astfel de țesături înainte de a le încărca în mașina de spălat rufe.
- Nu atingeți ușa de sticlă în timpul funcționării unui program. Sticla poate fi fierbinte.
- Asigurați-vă că îndepărtați toate obiectele metalice din rufe.

2.5 Service

- Pentru a repara aparatul contactați Centrul de service autorizat. Utilizați numai piese de schimb originale.
- Rețineți că reparațiile făcute în regie proprie sau care nu sunt făcute de profesioniști pot afecta siguranța și pot anula garanția.
- Următoarele piese de schimb vor fi disponibile timp de 10 ani după ce modelul nu mai este fabricat: motor și periile

motorului, transmisia dintre motor și tambur, pompe, amortizoare și arcuri, tamburul de spălare, tridentul tamburului și angrenajele cu bilă corespunzătoare, radiatoare și elemente de încălzire, inclusiv pompe de căldură, conduce și echipamentul corespunzător, inclusiv furtunuri, supape, filtre și opritoare de apă, plăci cu circuite imprimate, afișaje electronice, comutatoare de presiune, termostate și senzori, software și firmware, inclusiv software de resetare, ușa, balamaua și garniturile ușii, alte garnituri, sistemul de închidere a ușii, accesorii de plastic, cum ar fi dozatoarele de detergent. Rețineți că unele piese de schimb sunt disponibile doar la reparatorii profesioniști și nu toate piesele de schimb sunt relevante pentru toate modelele.

2.6 Aruncarea la gunoi

AVERTISMENT!

Pericol de rănire sau sufocare.

- Deconectați aparatul de la sursa de alimentare electrică și cea de apă.
- Tăiați cablul de alimentare de la rețea chiar de lângă aparat și aruncați-l.
- Scoateți încuietorea ușii pentru a nu permite copiilor sau animalelor de companie să rămână blocați în tambur.
- Eliminați aparatul în conformitate cu cerințele locale pentru eliminarea deșeurilor de echipamente electrice și electronice (DEEE).

3. DESCRIEREA PRODUSULUI

3.1 Funcții speciale

Noua dvs. mașină de spălat rufe îndeplinește toate cerințele moderne pentru tratarea eficientă a rufelor cu un consum redus de apă, energie și detergent și asigură o îngrijire corespunzătoare a țesăturilor.

- **Tehnologia ProSense** detectează cantitatea de rufe stabilind durata programului în 30 de secunde. Programul

de spălare este adaptat la încărcătura de rufe și tipul țesăturii fără a consuma mai mult timp, energie și apă decât este necesar.

- Datorită **Soft Plusopțiunii**, balsamul de rufe este distribuit uniform pe rufe și penetrează adânc fibrele țesăturii favorizând o catifelare perfectă.

3.2 Prezentarea aparatului

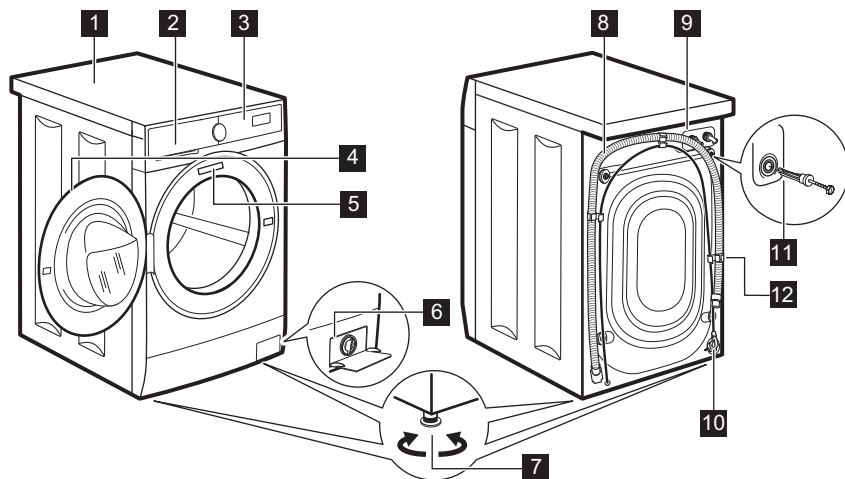

- 1** Suprafață de lucru
- 2** Dozator pentru detergent
- 3** Panou de comandă
- 4** Mâner ușă
- 5** Plăcuță cu date tehnice
- 6** Filtru de la pompa de evacuare
- 7** Picioare pentru aducerea la nivel a aparatului

- 8** Furtun de evacuare
- 9** Racord pentru furtunul de alimentare
- 10** Cablu de alimentare
- 11** Șuruburi pentru transport
- 12** Suport pentru furtun

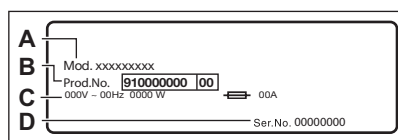

Plăcuța cu date tehnice specifică numele modelului (A) , numărul produsului (B) , tensiunea electrică nominală (C) și numărul de serie (D).

4. DATE TEHNICE

Dimensiuni	Lățime/ Înălțime/ Adâncime totală	59.5 cm /84.3 cm /48.7 cm
Conexiunea la rețeaua electrică	Tensiunea electrică Putere generală Siguranță fuzibilă Frecvența	230 V 2100 W 10 A 50 Hz

Nivel de protecție împotriva pătrunderii particulelor solide și a umidității asigurat de capacul de protecție, cu excepția cazului în care echipamentul de joasă tensiune nu este protejat împotriva umidității

IPX4

Presiunea de alimentare cu apă

Minim
Maxim

0,5 bar (0,05 MPa)
10 bar (1,0 MPa)

Alimentarea cu apă ¹⁾

Apă rece

Încărcătură maximă

Bumbac

7.0 kg

¹⁾ Racordați furtunul de alimentare cu apă la un robinet cu filet 3/4"

5. INSTALAREA

AVERTISMENT!

Consultați capitolele privind siguranța.

5.1 Despachetarea

1. Îndepărtați folia exterioră. Dacă este nevoie folosiți un cutter.

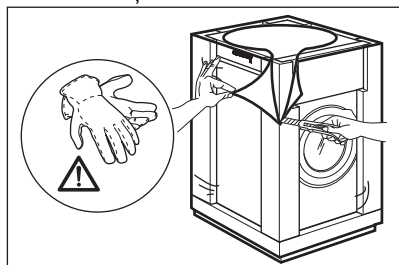

2. Scoateți capacul de carton și materialele din polistiren folosite la ambalare.

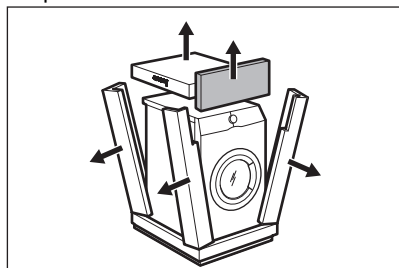

3. Deschideți ușa. Scoateți toate articolele din tambur.

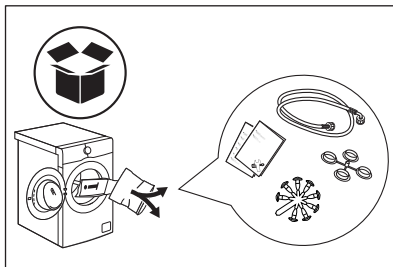

4. Puneți bucata de polistiren din față pe podea în spatele aparatului. Cu atenție, puneți jos aparatul pe spate.

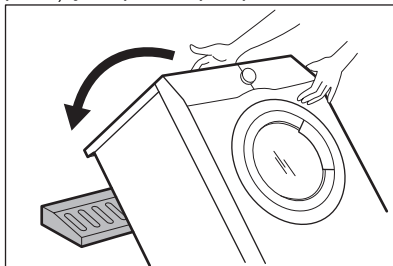

5. Îndepărtați protecția din polistiren din partea inferioară.

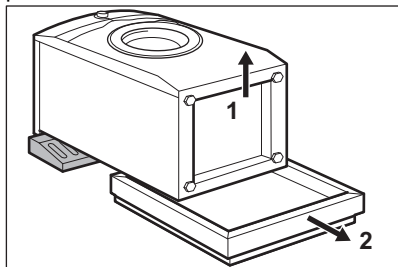

6. Ridicați la loc aparatul în poziție verticală. Scoateți cablul de alimentare electrică și furtunul de evacuare din suportul de furtun.

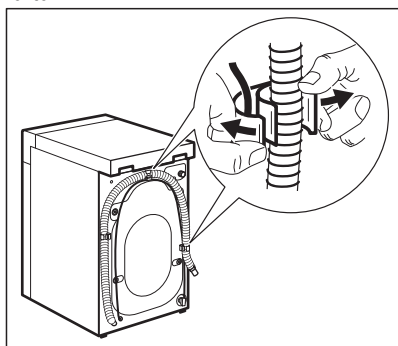

⚠ AVERTISMENT!

Este posibil să vedeți cum curge apă din furtunul de evacuare. Aceasta deoarece mașina de spălat rufe a fost testată în fabrică.

7. Scoateți cele patru șuruburi de transport și scoateți distanțatorii de plastic.

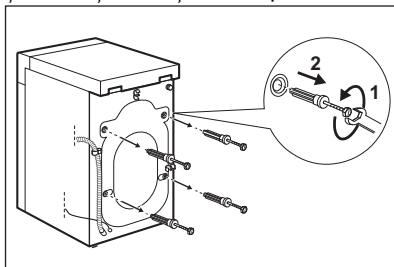

8. Puneți capacele din plastic, găsite în punga cu manualul utilizatorului, în găuri.

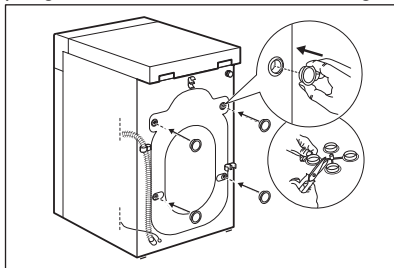

Recomandăm păstrarea ambalajelor și a șuruburilor de transport pentru transportarea aparatului.

5.2 Amplasarea și aducerea la nivel

Reglați aparatul corect pentru a preveni apariția vibrațiilor, zgomotului și a mișcării aparatului în timpul funcționării acestuia.

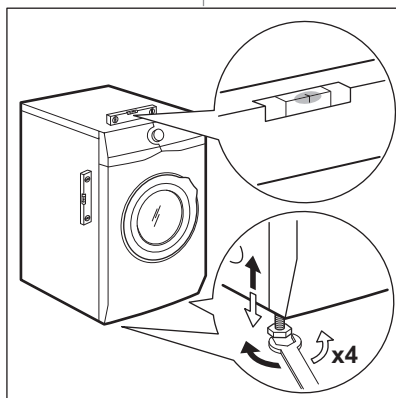

1. Instalați aparatul pe o podea plată, tare. Aparatul trebuie să fie orizontal și stabil. Asigurați-vă că aparatul nu atinge perețele sau alte unități și că este permisă circulația aerului pe sub aparat.
2. Pentru reglarea nivelului slăbiți sau strângeți picioarele aparatului. Toate picioarele trebuie să fie sprijinite ferm de podea.

⚠️ AVERTISMENT!

Nu puneți carton, lemn sau materiale similare sub picioarele aparatului pentru a regla nivelul orizontal.

5.3 Furtunul de alimentare cu apă

1. Conectați furtunul de alimentare cu apă la partea din spate a aparatului, dacă este necesar. De obicei, acesta este deja instalat în fabrică.

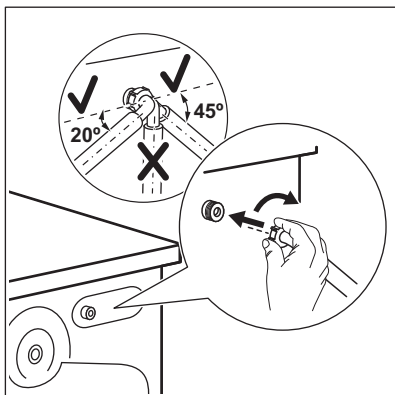

2. Orientați-l spre stânga sau spre dreapta în funcție de poziția robinetului. Asigurați-vă că furtunul de alimentare cu apă nu se află în poziție verticală.
3. Dacă este necesar, slăbiți piulița pentru a-l poziționa corect
4. Racordați furtunul de alimentare la un robinet de apă rece cu filet de 3/4".

Unele modele pot conține furtun de alimentare cu dispozitiv de oprire a apei. Acesta previne scurgerile din furtun din cauza învechirii sale naturale. Sectorul din fereastră

indică această eroare A. În acest caz, închideți robinetul de apă și contactați centrul de service autorizat pentru informații privind înlocuirea furtunului.

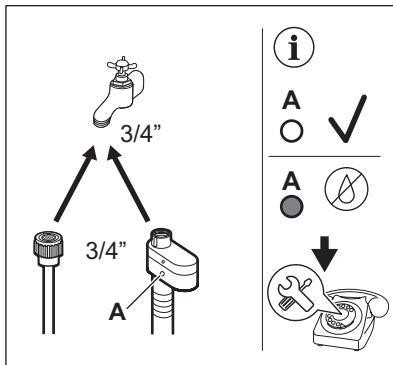

⚠️ AVERTISMENT!

Apa de alimentare nu trebuie să depășească 25°C.

⚠️ ATENȚIE!

Verificați dacă există scurgeri la racorduri.



Nu folosiți un furtun prelungitor dacă furtunurile de alimentare sunt prea scurte. Adresați-vă centrului de service pentru un furtun de alimentare cu apă de schimb.

5.4 Evacuarea apei

Furtunul de evacuare trebuie pus la o înălțime minimă de 60 cm și maximă de 100 cm față de podea.



Puteți prelungi furtunul de evacuare până la maxim 400 cm. Contactați centrul de service autorizat pentru a achiziționa celălalt furtun de evacuare și prelungitorul.

Este posibilă conectarea furtului de evacuare în mai multe moduri:

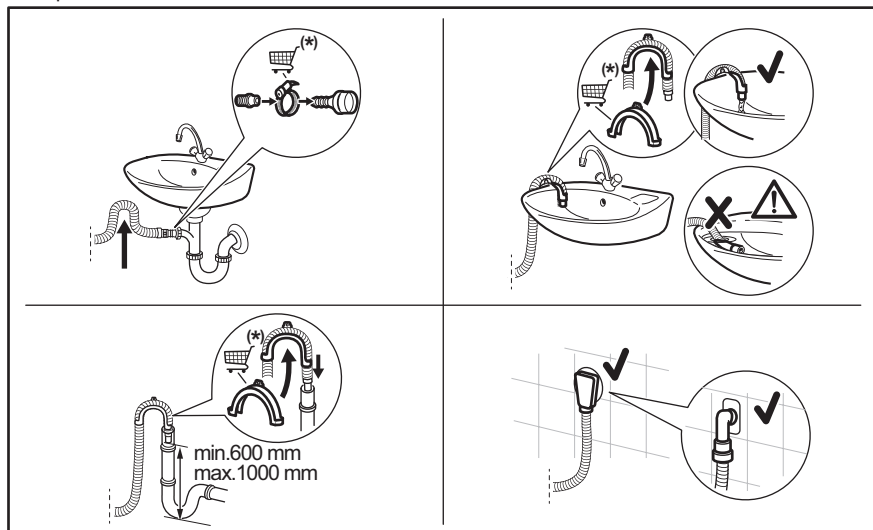

(*) Poate fi modificat fără notificare prealabilă.

- Conectați furtul de evacuare la sifonul de scurgere și fixați-l cu un colier.
- Puneți furtul direct în conducta de canalizare din peretele camerei și strângeți cu o clemă.
- Fără ghidajul din plastic pentru furtun, către un sifon de chiuvetă - introduceți furtul de evacuare în sifon și fixați-l cu un colier.
- La o conductă fixă cu aerisire - introduceți furtul de evacuare direct în conducta de evacuare sau conducta fixă.
- Furtul de evacuare poate fi îndoit în formă de U și așezat în jurul ghidajului din plastic. Pe marginea unui lavoar - fixați ghidajul de robinetul de apă sau de perete.



Furtul de evacuare trebuie să facă o buclă pentru a preveni intrarea particulelor din chiuvetă în aparat.



Asigurați-vă că ghidajul de plastic nu se poate mișca atunci când aparatul evacuează și capătul furtunului de evacuare nu este scufundat în apă. Se poate produce o refulare cu apă murdară în aparat.
Cumpărați accesorii de la un furnizor autorizat.



Capătul furtunului de evacuare trebuie să fie întotdeauna aerisit, adică diametrul interior al țevii de evacuare (min. 38 mm - min. 1,5") trebuie să fie mai mare decât diametrul exterior al furtunului de evacuare.

5.5 Conexiunea la rețeaua electrică

La sfârșitul instalării puteți conecta ștecherul la priză.

Plăcuța cu date tehnice și capitoul „Date tehnice” indică tensiunea electrică corespunzătoare. Asigurați-vă că acestea sunt compatibile cu cele ale sursei de alimentare electrică.

Verificați dacă instalația electrică din locuință poate suporta puterea maximă necesară, luând în considerare și celelalte aparate pot fi utilizate.

Conectați aparatul la o priză cu împământare.

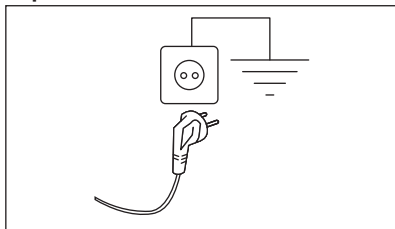

Cablul de alimentare trebuie să fie ușor accesibil după instalarea aparatului.

Pentru lucrările electrice necesare la instalarea aparatului, contactați Centrul de service autorizat.

Producătorul nu își asumă nicio responsabilitate pentru daunele sau pentru leziunile provocate din cauza nerespectării măsurilor de precauție privind siguranța.

6. ACCESORIILE

6.1 Disponibil pe www.aeg.com/shop sau de la reprezentantul autorizat

Citiți cu atenție instrucțiunile furnizate împreună cu accesoriul.



Doar accesoriile adecvate aprobate de AEG asigură standardele de siguranță ale aparatului. Dacă sunt folosite piese neaprobate, orice plângeri vor fi anulate.

6.2 Set placă de fixare

Dacă instalați aparatul pe o plintă, care nu este un accesoriu furnizate de AEG, fixați-l cu plăci de fixare.

Citiți cu atenție instrucțiunile furnizate împreună cu accesoriul.

7. PANOUL DE COMANDĂ

7.1 Descrierea panoului de comandă

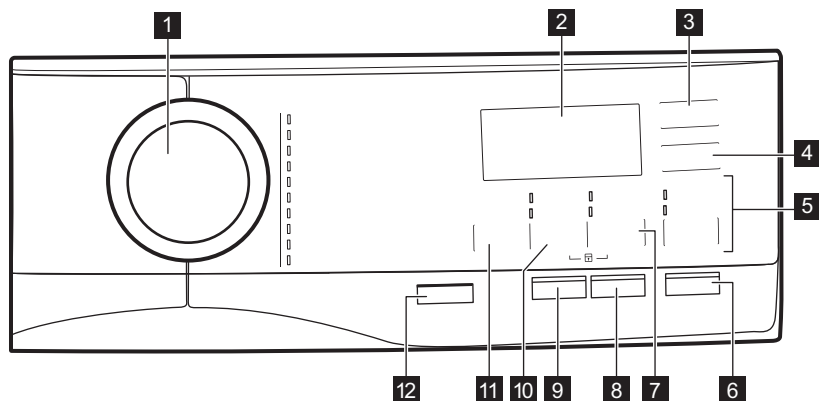

1 Disc selector program

2 Afișaj

3 Pornire întârziată buton tactil

4 Economie de timp buton tactil

5 Clătire buton tactil

- Clătire suplimentară opțiune
- Omiterea fazei de spălare - Doar clătire

6 Start/Pauză buton tactil

7 Pete/Prespălare buton tactil

- Pete opțiune

- Prespălare opțiune

8 Buton Igienizare (Igienă)

9 Soft Plus buton tactil

10 Centrifugare buton tactil









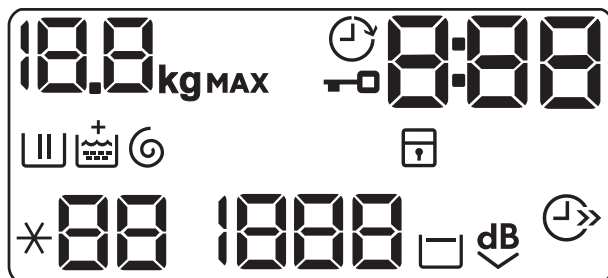







- Omiterea fazelor - Doar centrifugare
- Omiterea fazelor - Doar centrifugare

11 Temperatură buton tactil

12 Pornit/Oprit buton de apăsare

7.2 Afișaj



	Indicator încărcătură maximă. Pictograma kg clipește în timpul estimării duratei programului (consultați paragraful „Detectarea încărcăturii cu PROSENSE”).
	Indicator pentru pornire întârziată.
	Indicator pentru ușa blocată.
	Indicatorul digital poate arăta: <ul style="list-style-type: none"> • Durata programului (de ex. 2:40). • Durata întârzierii (de ex. 30' sau 2h). • Terminarea ciclului (). • Codul de alarmă (de ex. E20). • Indicație privind numărul total de ore de funcționare a aparatului. Consultați secțiunea „Contor ore de funcționare” din paragraful „Setări” pentru mai multe detalii.
	Indicatorul fazei de spălare: acesta clipește în timpul fazei de prespălare și spălare.
	Indicatorul fazei de clătire: acesta clipește în timpul fazei de clătire.
	Indicatorul  apare atunci când opțiunea Soft Plus este activată.
	Indicatorul fazei de centrifugare și evacuare. Acesta clipește în timpul fazei de centrifugare și evacuare.
	Indicator pentru dispozitivul de siguranță pentru copii.
	Indicator pentru economisirea timpului.
	Indicator pentru temperatură. Indicatorul * - - apare atunci când este setată o spălare cu apă rece.
	Indicator pentru viteza de centrifugare.
	Indicator pentru clătire oprită.
	Indicator pentru Super silențios.

8. DISCUL SELECTOR ȘI BUTOANELE

8.1 Pornit/Oprit

Apăsarea acestui buton timp de câteva secunde permite activarea sau dezactivarea aparatului. Se aud două melodii diferite în timpul pornirii și opririi aparatului.

Deoarece funcția Repaus dezactivează automat aparatul în unele cazuri pentru a reduce consumul de energie, s-ar putea să fie nevoie să activați din nou aparatul.



Programul selectat implicit, la pornirea mașinii, este întotdeauna programul Eco 40-60, chiar și după trezirea din standby.

Pentru mai multe detalii, consultați paragraful Repaus din capitolul Utilizarea zilnică.

8.2 Introducere





Opțiunile/funcțiile nu sunt selectabile pentru toate programele de spălare. Verificați compatibilitate dintre opțiuni/funcții și programele de spălare în „Tabelul programelor”. O opțiune/funcție o poate exclude pe alta, în acest caz aparatul nu vă permite să setați împreună opțiunile/funcțiile incompatibile. Asigurați-vă că ecranul și butoanele tactile sunt întotdeauna curate și uscate.

8.3 Temperatură

Atunci când selectați un program de spălare, aparatul propune automat o temperatură implicită.

Atingeți acest buton în mod repetat până când apare pe afișaj valoarea dorită pentru temperatură.

Când pe afișaj prezintă indicatorii  și , aparatul nu încălzește apa.

8.4 Centrifugare

Atunci când setați un program, aparatul selectează automat viteza implicită de centrifugare permisă.

Atingeți acest buton în mod repetat pentru:

- **Schimbați viteza de centrifugare.**



Afișajul arată numai vitezele de centrifugare disponibile pentru programul respectiv.

- **Activați opțiunea Clătire oprită .**
Centrifugarea finală nu este realizată. Apa de la ultima clătire nu este evacuată, astfel încât rufe să nu se șifoneze. Programul de spălare se termină cu apă în tambur.
Afișajul prezintă indicatorul . Ușa rămâne blocată și tamburul se învâрте regulat pentru a reduce șifonarea. Trebuie să evacuați apa pentru a debloca ușa. Dacă atingeți butonul Start/Pauză, aparatul realizează faza de centrifugare și evacuează apa.





Aparatul golește apa automat după aproximativ 18 ore.

- **Activați opțiunea Super silențios.**
Fazele intermediare și finale de centrifugare sunt anulate și programul se termină cu apă în tambur. Aceasta ajută la reducerea șifonării.

Afișajul prezintă indicatorul . Ușa rămâne blocată. Tamburul se învâрте regulat pentru a reduce șifonarea. Trebuie să evacuați apa pentru a debloca ușa. Deoarece programul este foarte silențios, acesta este adecvat pentru a fi utilizat pe timpul nopții când sunt disponibile tarife mai mici la electricitate. La unele programe, clătirile se fac cu mai multă apă.
Dacă atingeți butonul Start/Pauză, aparatul realizează doar faza de evacuare.



Aparatul golește apa automat după aproximativ 18 ore.

- **Activați opțiunea doar evacuare (omiterea fazelor de spălare, clătire și centrifugare):** Doar centrifugare.
Aparatul realizează doar faza de evacuare de la programul de spălare selectat.
Afișajul prezintă indicatorul  (rece), indicatorul  (fără centrifugare) și indicatorul .
- **Activați opțiunea doar centrifugare (Omiterea fazelor de spălare și clătire):**
Doar centrifugare.



Înainte de a seta această opțiune, selectați un program de spălare adecvat pentru articolele de îmbrăcăminte. Aparatul va realiza cel mai potrivit ciclu de centrifugare pentru protejarea articolelor dvs. de îmbrăcăminte (de ex. pentru articolele sintetice, selectați mai întâi programul de spălare Synthetics și după aceea opțiunea Doar centrifugare).

Aparatul realizează doar faza de centrifugare de la programul de spălare selectat.

Afișajul prezintă indicatorul — — (rece), indicatorul fazei  și viteza de centrifugare.

8.5 Pete/Prespălare

Apăsați în mod repetat acest buton pentru a activa una din cele două opțiuni.

Indicatorul corespunzător se aprinde pe afișaj.

• **Pete**

Selectați această opțiune pentru a adăuga o fază anti-pete la un program pentru a trata rufe foarte murdare sau pătate cu agent pentru îndepărtarea petelor.

Turnați agentul pentru îndepărtarea petelor în compartimentul . Agentul pentru îndepărtarea petelor va fi adăugat la faza corespunzătoare a programului de spălare.



Această opțiune nu este disponibilă cu o temperatură mai mică de 40°C.

• **Prespălare**

Folosiți această funcție pentru a introduce o fază de prespălare la 30 °C înaintea celei de spălare.

Această opțiune este recomandată în cazul rufelor cu grad ridicat de murdărie, în special dacă conțin nisip, praf, noroi și alte particule solide.



Opțiunile pot crește durata programului.



Aceste două opțiuni nu pot fi setate împreună.

8.6 Soft Plus

Setați opțiunea Soft Plus pentru a asigura distribuirea perfectă a balsamului de rufe și pentru a îmbunătăți catifelarea țesăturii.





Această opțiune crește ușor durata programului.

8.7 Pornire întârziată

Cu această opțiune puteți întârzia pornirea unui program la o oră mai convenabilă.

Atingeți butonul în mod repetat pentru a seta întârzierea dorită. Durata crește în etape de 30 de minute până la 90' și de la 2 ore până la 20 h.

După ce atingeți butonul Start/Pauză , afișajul prezintă indicatorul  și întârzierea selectată, iar aparatul începe numărătoarea inversă.

8.8 Clătire

Cu acest buton puteți selecta una din următoarele opțiuni:

- Opțiunea Clătire suplimentară  Această opțiune adaugă câteva clătiri programului de spălare selectat. Utilizați această opțiune pentru persoanele alergice la reziduurile de detergenți și în zone în care apa are o duritate redusă.



Această opțiune crește ușor durata programului.

- Omiterea fazei de spălare - Opțiunea Doar clătire  Aparatul realizează doar faza de clătire, precum și fazele de centrifugare și de evacuare din programul selectat. Se aprinde indicatorul corespunzător aflat deasupra tastei.

8.9 Economie de timp

Cu această opțiune puteți reduce durata programului:



- Dacă rufe dvs. au un grad normal sau redus de murdărie, vă recomandăm să scurtați programul de spălare. Atingeți acest buton **o dată** pentru a reduce durata.

- În cazul unei încărcături mai mici, atingeți acest buton **de două ori** pentru a seta un program foarte rapid.

Afișajul prezintă indicatorul .

8.10 Igienă

Setați această opțiune cu programul pentru articole albe din Cottons. Atunci când opțiunea este selectată, temperatura sau durata ciclului nu mai pot fi modificate.

Opțiunile Economie de timp  și Super silențios  nu sunt disponibile.

Se aprinde indicatorul corespunzător aflat deasupra tastei.

Această opțiune, datorită fazei de spălare combinate cu vapori de abur, îndepărtează peste 99,99% din bacterii și virusuri, menținând temperatura peste 60 °C pe durata fazei de spălare, cu o acțiune suplimentară asupra fibrelor datorită fazei de

vapori. O fază de clătire îmbunătățită asigură îndepărtarea corespunzătoare a detergentului și a reziduurilor de microorganismе. Această opțiune asigură și o reducere corespunzătoare a polenului/elementelor alergice.



Testat pentru Staphylococcus aureus, Enterococcus faecium, Candida albicans, Pseudomonas aeruginosa și MS2 Bacteriophage în cadrul testului extern efectuat de Swisstatest Testmaterialien AG în 2021 (Raportul de testare nr. 202120117).



8.11 Start/Pauză

Atingeți butonul Start/Pauză  pentru a porni, pune în pauză aparatul sau pentru a întrerupe un program aflat în desfășurare.

9. PROGRAME

9.1 Tabelul programelor

Programe de spălare

Program	Descrierea programului
Programe de spălare	
Eco 40-60	Bumbac alb și bumbac colorat în culori rezistente. Articole cu un grad normal de murdărie. Consumul de energie scade și durata programului de spălare este extinsă, asigurând rezultate bune la spălare.
Cottons	Bumbac alb și colorat. Articole cu un grad normal, ridicat și ușor de murdărie.
Synthetics	Articole din țesătură sintetică sau mixtă. Articole cu un grad normal de murdărie.
Delicates	Țesături delicate cum ar fi acrilice, viscoză și țesături mixte care necesită o spălare mai delicată. Articole cu un grad normal și ușor de murdărie.
Wool/Silk  	Articole din lână care se pot spăla cu mașina, articole din lână care trebuie spălate manual și alte materiale cu simbolul «spălare manuală»¹⁾
20 min. - 3kg	Articole din bumbac și sintetice ușor murdare sau purtate o dată.
Easy Iron	Articole sintetice care necesită o spălare delicată. Articole cu un grad normal și ușor de murdărie. ²⁾

Program	Descrierea programului
---------	------------------------

Downing Jackets

Program special pentru **jachetă cu puf, pătură sintetică, pilotă, cuvertură** etc.

Outdoor

i
Nu folosiți balsam de rufe și asigurați-vă că nu există reziduuri de balsam în dozatorul pentru detergent.

Îmbrăcăminte pentru exterior, de protecție pentru activități tehnice, țesături pentru articole sportive, jachete impermeabile și cu materiale care asigură respirația corpului, jachete cu căptușeală detașabilă sau material izolator pe interior. Încărcătura recomandată de rufe este 2.0 kg. Acest program poate fi folosit și ca fază de restabilire a proprietăților de respingere a apei, conceput special pentru tratarea hainelor care au un înveliș hidrofob. Pentru a efectua o fază de restabilire a proprietăților de respingere a apei, procedați după cum urmează:

- Turnați detergentul de spălare în compartimentul **II**.
- Turnați un agent special de restabilire a proprietăților de respingere a apei pentru țesătură în compartimentul sertarului pentru balsamul de rufe **⊗**.
- Reduceți încărcătura de rufe la 1.0 kg.

i
Pentru a îmbunătăți și mai mult acțiunea agentului de restabilire a proprietăților de respingere a apei, uscați rufele într-un uscător la care ați ales programul de uscare Outdoor (dacă este disponibil și dacă eticheta de îngrijire a articolului de îmbrăcăminte permite uscarea în uscător).

Denim

Haine din denim și jerseuri. Murdărie normală. Acest program realizează o fază de clătire delicată, concepută pentru denim, care reduce atenuarea culorii și nu lasă reziduuri de detergent pudră pe fibre.

- 1) În timpul acestui ciclu, tamburul se rotește încet pentru a asigura o spălare delicată. Poate părea că tamburul nu se rotește sau nu se rotește corect, însă acest lucru este normal la acest program.
- 2) Pentru a reduce șifonarea, acest ciclu reglează temperatura apei și efectuează o fază delicată de spălare și centrifugare. Aparatul adaugă câteva clătiri.

Temperatura programului, viteza maximă de centrifugare și încărcătura maximă

Program	Temperatura im- plicită Interval de tempe- ratură	Viteza de centrifugare de referință Valori pentru viteza de centrifugare	Încărcătură maximă
Programe de spălare			
Eco 40-60	40 °C ¹⁾	1400 rpm 1400 rpm - 400 rpm	7.0 kg
Cottons	40 °C 95 °C - Rece	1400 rpm 1400 rpm - 400 rpm	7.0 kg

Program	Temperatura im- plicită Interval de tempe- ratură	Viteza de centrifugare de referință Valori pentru viteza de centrifugare	Încărcătură maximă
Synthetics	40 °C 60 °C - Rece	1200 rpm 1200 rpm - 400 rpm	3.0 kg
Delicates	30 °C 40 °C - Rece	1200 rpm 1200 rpm - 400 rpm	1.5 kg
Wool/Silk 	40 °C 40 °C - Rece	1200 rpm 1200 rpm - 400 rpm	1.5 kg
20 min. - 3kg	30 °C 40 °C - 30 °C	1200 rpm 1200 rpm - 400 rpm	3.0 kg
Easy Iron	30 °C 60 °C - Rece	800 rpm 800 rpm - 400 rpm	3.0 kg
Downing Jackets	40 °C 60 °C - Rece	800 rpm 800 rpm - 400 rpm	2.0 kg
Outdoor	30 °C 40 °C - Rece	1200 rpm 1200 rpm - 400 rpm	2.0 2) 1.0 3)
Denim	30 °C 40 °C - Rece	800 rpm 1200 rpm - 400 rpm	2.0 kg

1) Conform Regulamentului Comisiei UE 2019/2023, acest program la 40 °C poate spăla rufe din bumbac cu un grad normal de murdărie care se pot spăla la 40 °C sau 60 °C, împreună în cadrul aceluiași ciclu.















Pentru temperatura la care ajung rufe, durata programului și alte date, consultați capitolul „Valori de con-
sum”.

Cele mai eficiente programe în ceea ce privește consumul de energie sunt, în general, acele programe care rulează la temperaturile cele mai scăzute și au durata mai mare.

2) kg Program de spălare.

3) kg Program de spălare și faza de restabilire a proprietăților de respingere a apei.

Compatibilitatea opțiunilor programului

	Eco 40-60	Cottons	Synthetics	Delicates	Wool/Silk 	20 min. - 3kg	Easy Iron	Downing Jackets	Outdoor	Denim
Centrifugare 	■	■	■	■	■	■	■	■	■	■
Clătire oprită 	■	■	■	■	■		■		■	■
Super silențios 		■	■	■						■
Doar centrifugare 		■	■	■	■	■	■	■	■	■
Doar centrifugare 1) 		■	■	■	■	■	■	■	■	■
Pete 2) 		■	■				■			■
Prespălare 		■	■				■			
Clătire suplimentară 		■	■	■			■		■	■
Doar clătire 		■	■	■	■	■	■	■	■	■
Igienă 		■								
Economie de timp 3) 		■	■	■			■			
Pornire întârziată 	■	■	■	■	■	■	■	■	■	■
Soft Plus		■	■	■			■			■

1) Înainte de a seta această opțiune, selectați un program de spălare adecvat pentru articolele de îmbrăcăminte. Aparatul va realiza cel mai potrivit ciclu de centrifugare pentru protejarea articolelor dvs. de îmbrăcăminte (de ex. pentru articolele sintetice, selectați mai întâi programul de spălare Synthetics și după aceea opțiunea Doar centrifugare).

2) Această opțiune nu este disponibilă cu o temperatură mai mică de 40 °C.

3) Dacă setați cea mai mică durată, vă recomandăm să reduceți dimensiunea încărcăturii. Este posibil să încărcăți la maxim aparatul, însă rezultatele la spălare vor fi mai puțin satisfăcătoare.

Detergenți adecvați pentru programele de spălare

Program	Pudră univer- sală ¹⁾	Lichid univer- sal	Lichid pentru rufe colorate	Articole deli- cate din lână	Special
Eco 40-60	▲	▲	▲	--	--

Program	Pudră universală ¹⁾	Lichid universal	Lichid pentru rufe colorate	Articole delicate din lână	Special
Cottons	▲	▲	▲	--	--
Synthetics	▲	▲	▲	--	--
Delicates	--	--	--	▲	▲
 Wool/Silk	--	--	--	▲	▲
20 min. - 3kg	--	▲	▲	--	--
Easy Iron	▲	▲	▲	--	--
Downing Jackets	--	--	--	▲	▲
Outdoor	--	--	--	▲	▲
Denim	--	--	▲	▲	▲

1) La o temperatură mai mare de 60 °C se recomandă utilizarea detergentului pudră.

▲ = Recomandat

-- = Nerecomandat

9.2 Woolmark Premium Wool Care - Blue



Ciclul de spălare al acestei mașini a fost aprobat și testat de The Woolmark Company pentru spălarea articolelor de îmbrăcăminte din lână care sunt etichetate cu „spălare manuală”, cu condiția ca articolele să fie spălate în conformitate cu instrucțiunile de pe eticheta articolului și cu cele ale producătorului acestei mașini de spălat rufe.

M1460

10. SETĂRI



10.1 Introducere





Când apăsați o combinație de taste, **nu înclinați** degetele în jos. Senzorii de sub butoane sunt sensibili și pot interfera cu selecția dvs.

10.2 Blocare acces copii

Cu această opțiune puteți împiedica copiii să se joace la panoul de comenzi.

- Pentru a **activa/dezactiva** această opțiune, atingeți simultan butoanele  și  până când indicatorul  se **aprinde/se stinge** pe afișaj. Puteți activa această opțiune:

- După ce atingeți butonul Start/Pauză  toate butoanele și discul selector pentru programe sunt dezactivate (cu excepția butonului Pornit/Oprit .
- Înainte de a atinge butonul Start/Pauză  aparatul nu poate fi pornit.



Aparatul păstrează selecția acestei opțiuni după ce îl opriți.

10.3 Semnalele acustice

Acest aparat este echipat cu mai multe semnale acustice care funcționează când:

- Activați aparatul (o melodie specială scurtă).
- Dezactivați aparatul (o melodie specială scurtă).
- Atingeți butoanele (sunet ca un clic).
- Faceți o selecție greșită (3 sunete scurte).
- Programul este finalizat (secvența de sunete timp de aproape 2 minute).
- Aparatul prezintă o defecțiune (secvența de sunete scurte timp de aproape 5 minute).

Pentru **dezactivarea/activarea** semnalelor acustice de la terminarea programului,



atingeți simultan butoanele   și  timp de aproximativ 6 secunde.



Dacă dezactivați semnalele acustice, acestea continuă să funcționeze atunci când aparatul are o defecțiune.

10.4 Permanent Clătire suplimentară



Cu această opțiune puteți avea permanent o clătire suplimentară atunci când setați un program nou.

- Pentru a **activa/dezactiva** această opțiune, atingeți simultan butonul   și  până când indicatorul butonului Clătire suplimentară **se aprinde/se stinge**.

10.5 Contor ore de funcționare

Este posibilă vizualizarea duratei totale de funcționare a aparatului în ore, începând de la prima pornire. Această valoare include

durata de funcționare a ciclurilor (nu include pauzele, timpul de pornire întârziat). Pentru a vizualiza această valoare, procedați după cum urmează:



1. Porniți aparatul apăsând butonul Pornit/Oprit.
2. Rotiți butonul pentru programe la programul Eco 40-60 (prima poziție în sens orar).
3. Țineți apăstate butoanele   și  timp de câteva secunde (în decurs de 10 secunde de la pornire. După aceste 10 secunde, combinația de butoane activează și dezactivează semnalele acustice).
4. După 3 secunde, pe afișaj va fi apărarea numărului total de ore de funcționare al aparatului: ex., 1276 ore, afișajul prezintă textul Hr timp de 2 secunde, 12 (mii și sute) pentru 2 secunde și 76 (zeci și unități).



Dacă procedura nu funcționează (din cauza expirării timpului, a poziției greșite a discului selector de programe sau a combinației greșite de taste), opriți aparatul și repetați secvența de la început.

10.6 Resetare

Această funcție permite restabilirea opțiunilor implicite din fabrică. Pentru a **activa** această opțiune, urmați pașii de mai jos:

1. Porniți aparatul apăsând butonul Pornit/Oprit.
2. Rotiți butonul pentru programe la programul Synthetics (a treia poziție în sens orar).
3. Țineți apăstate butoanele   și  timp de câteva secunde (în decurs de 10 secunde de la pornire. După aceste 10 secunde, combinația de butoane activează și dezactivează semnalele acustice).
4. Afișajul va indica — — — timp de circa 5 secunde.



Dacă procedura nu funcționează (din cauza expirării timpului, a poziției greșite a discului selector de programe sau a combinației greșite de taste), opriți aparatul și repetați secvența de la început.

11. ÎNAINTE DE PRIMA UTILIZARE

1. Asigurați-vă că alimentarea electrică trebuie este disponibilă și robinetul cu apă este deschis.
2. Turnați 2 litri de apă în compartimentul pentru detergent marcat cu 2.
Această acțiune activează sistemul de evacuare.
3. Turnați o mică cantitate de detergent în compartimentul marcat cu 2.
4. Selectați și porniți un program pentru articole din bumbac, la cea mai înaltă temperatură, fără rufe în tambur.
Astfel este eliminată eventuala murdărie acumulată pe cuvă și tambur.

12. UTILIZAREA ZILNICĂ

AVERTISMENT!

Consultați capitolele privind siguranța.

12.1 Activarea aparatului

1. Conectați ștecherul în priză.
2. Deschideți robinetul de apă.
3. Apăsăți butonul Pornit/Oprit  timp de câteva secunde pentru a activa aparatul.
Se aude o melodie scurtă. Aparatul propune automat un program implicit. Indicatorul corespunzător se aprinde.

Afișajul prezintă durata programului, durata ciclului Eco 40-60,, încărcătura maximă, temperatura implicită, viteza implicită de centrifugare și indicatorii fazelor care alcătuiesc programul.

12.2 Încărcarea rufelor

- Deschideți ușa aparatului.
- Scuturați rufele înainte de a le introduce în aparat.
- Introduceți rufele în tambur, câte un articol pe rând.

Asigurați-vă că nu introduceți prea multe rufe în tambur.

- Închideți ușa bine.

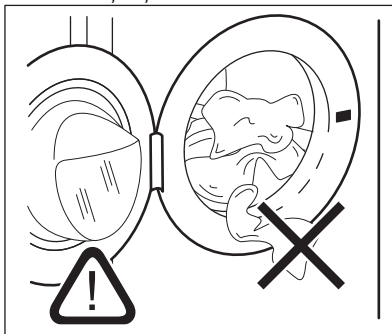

ATENȚIE!

- Asigurați-vă că nu rămân rufe între garnitură și ușă. Există riscul de scurgere a apei sau de deteriorare a rufelor.
- Spălarea petelor foarte uleioase și grase sau utilizarea parfumurilor poate deteriora piesele din cauciuc ale aparatului.

12.3 Utilizarea detergentului și a aditivilor

1. Măsurați cantitatea de detergent și de balsam de rufe.
2. Puneți detergentul și balsamul de rufe în compartimente.
3. Închideți cu atenție sertarul pentru detergent

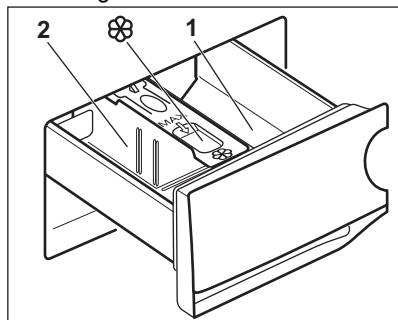

⚠ ATENȚIE!

Utilizați doar detergenți specificați pentru mașina de spălat rufe.



Respectați întotdeauna instrucțiunile de pe ambalajul detergenților.

- | | |
|---|--|
| 1 | Compartimentul detergentului pentru faza de pre-spălare sau programul de înmuiere (dacă este disponibil). Adăugați detergentul pentru prespălare și înmuiere înainte de începerea programului. |
| 2 | Compartimentul pentru detergent pentru faza de spălare. Dacă folosiți un detergent lichid, adăugați-l chiar înainte de începerea programului. |



Compartimentul pentru aditivi lichizi (balsam de rufe, apret). Introduceți produsul în compartiment înainte de începerea programului.

După un ciclu de spălare, dacă este necesar, eliminați eventualele reziduuri de detergent din dozatorul pentru detergent.

12.4 Schimbarea poziției separatorului de detergent

1. Scoateți în afară dozatorul pentru detergent. Poziția A a separatorului de

detergent este **pentru detergentul pudră** (setare din fabrică).

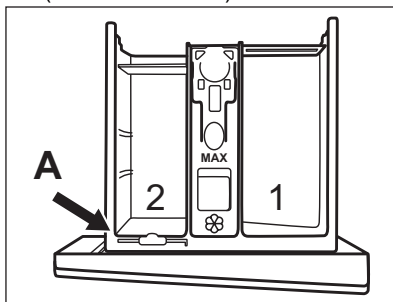

2. Pentru a folosi și detergent/aditiv lichid sau înălbitor: Scoateți separatorul de detergent din poziția A și introduceți-l în poziția B.

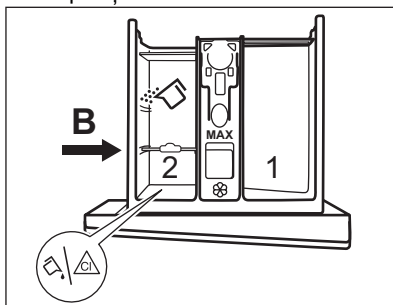

Poziția B a separatorului de detergent este pentru detergent pudră în compartimentul din spate și pentru detergent/aditiv lichid sau înălbitor în compartimentul din față.

3. Pentru a utiliza doar detergent lichid: Introduceți separatorul de detergent în poziția C.

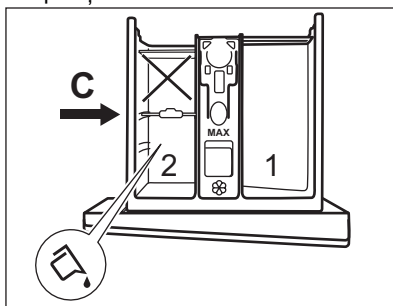

- Nu utilizați detergenți lichizi denși sau gelatinoși.

- Nu depășiți doza maximă de detergent lichid.
- Nu selectați faza de prespălare.
- Nu selectați funcția de pornire cu întârziere.

4. Măsurați detergentul și balsamul de rufe și închideți cu atenție dozatorul pentru detergent.

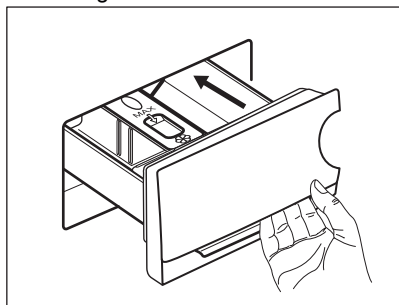

Asigurați-vă că separatorul de detergent este introdus corect și că nu creează un blocaj atunci când închideți sertarul.

12.5 Setarea unui program

1. Rotiți discul selector pentru programe pentru a seta programul de spălare dorit. Se aprinde indicatorul programului corespunzător.

Eco 40-60 este programul implicit propus atunci când aparatul este pornit, cel la care se referă informațiile de pe eticheta energetică.

Indicatorul butonului Start/Pauză  se aprinde intermitent.

Afișajul prezintă încărcătura maximă declarată pentru program, temperatura implicită, viteza implicită de centrifugare, indicatorii fazei de spălare (dacă sunt disponibili) și o durată aproximativă a programului.

2. Pentru modificarea temperaturii și/sau a vitezei de centrifugare, atingeți butoanele corespunzătoare.
3. Dacă se dorește, setați una sau mai multe opțiuni atingând butoanele corespunzătoare. Indicatorii respectivi se aprind pe afișaj și informațiile prezentate se schimbă corespunzător.



Dacă o selecție **nu este posibilă**, nu se aprinde niciun indicator și este emis un semnal acustic.

12.6 Pornirea unui program

Pentru a porni programul, atingeți butonul Start/Pauză .

Indicatorul corespunzător nu se mai aprinde intermitent și rămâne pornit.



Când pornește programul, ușa este blocată.

Afișajul prezintă indicatorul .



Pompa de evacuare poate intra în funcțiune pentru scurt timp înainte ca aparatul să se umple cu apă.

12.7 Pornirea unui program cu ajutorul pornirii cu întârziere





1. Atingeți-l repetat până când afișajul indică întârzierea dorită. Indicatorul  se aprinde.
2. Atingeți butonul Start/Pauză . Aparatul pornește numărătoarea inversă pentru pornirea cu întârziere. Atunci când numărătoarea inversă se încheie, programul pornește.



Estimarea ProSense începe la finalul numărătorii inverse.



Anularea pornirii cu întârziere după începerea numărătorii inverse

Pentru a anula pornirea cu întârziere:

1. Atingeți butonul Start/Pauză  pentru pune aparatul în pauză. Indicatorul aferent se aprinde intermitent.
2. Atingeți butonul Pornire întârziată  în mod repetat până când afișajul indică .
3. Pentru a porni programul imediat, atingeți din nou butonul Start/Pauză .

Modificarea pornirii cu întârziere după începerea numărătorii inverse



Pentru a modifica pornirea cu întârziere:



1. Atingeți butonul Start/Pauză  pentru pune aparatul în pauză. Indicatorul aferent se aprinde intermitent.
2. Atingeți butonul Pornire întârziată în mod repetat până când afișajul indică întârzierea dorită.
3. Pentru a porni o nouă numărătoare inversă, atingeți din nou butonul Start/Pauză .

12.8 Detectarea încărcăturii cu ProSense



Durata programului de pe afișaj corespunde cu o **încărcătură medie/ridicată**.

După ce atingeți butonul Start/Pauză , indicatorul pentru încărcătura maximă declarată se stinge, indicatorul  clipește, ProSense începe detectarea încărcăturii cu rufe:

1. Aparatul detectează încărcătura în primele 30 de secunde: indicatorul **kg** și punctele temporale  clipeșc, iar tamburul se rotește pentru scurt timp.
2. La sfârșitul detectării încărcăturii, indicatorul **kg** se stinge și punctele temporale  se opresc din clipit. Durata programului va fi ajustată corespunzător și poate crește sau scădea. După alte 30 de secunde, începe alimentarea cu apă.

La terminarea detectării încărcăturii, **în cazul supraîncărcării tamburului**, indicatorul

MAX clipește pe afișaj:

În acest caz, timp de 30 de secunde, este posibilă punerea în pauză a aparatului și se pot scoate hainele în exces.

După ce ați scos hainele în exces, atingeți butonul Start/Pauză  pentru a porni din nou programul. Faza ProSense se poate repeta de până la trei ori (vedeți punctul 1).

Important! Dacă cantitatea de rufe nu este redusă, programul de spălare începe oricum, chiar și supraîncărcat. În acest caz, nu va mai fi posibilă garantarea celor mai bune rezultate la spălare.



- La 20 de minute după pornirea programului, durata programului poate fi ajustată din nou în funcție de capacitatea de absorbție a apei în țesături.
- Detectarea ProSense este realizată doar la programele complete de spălare (fără selectarea omiterii de faze).
- Funcția ProSense nu este disponibilă pentru unele programe cu cicluri scurte și fără faza de spălare.
- Aparatul poate emite un semnal sonor dublu pentru a indica supraîncărcarea sau încărcătura distribuită neuniform. Se aude melodia dacă semnalele acustice nu sunt dezactivate.

12.9 Indicatoare de fază a programului

Când programul pornește, indicatorul fazei aflate în desfășurare clipește și ceilalți indicatori de fază sunt aprinși continuu.

De ex. faza de spălare sau pre-spălare este



în desfășurare:

Când faza se termină, indicatorul relevant se oprește din clipit și este aprins continuu. Indicatorul fazei următoare începe să clipească.

De ex. faza de clătire este în desfășurare:





12.10 Înteruperea unui program și modificarea opțiunilor

Când programul este în desfășurare puteți modifica **doar unele** opțiuni:

1. Atingeți butonul Start/Pauză . Indicatorul aferent se aprinde intermitent.
2. Modificați opțiunile. Informațiile indicate pe afișaj se modifică corespunzător.

3. Atingeți din nou butonul Start/Pauză . Programul de spălare este reluat.

12.11 Anularea unui program aflat în derulare

1. Pentru a anula un program și a dezactiva aparatul, apăsați butonul Pornit/Oprit .
2. Pentru a activa aparatul apăsați din nou butonul Pornit/Oprit .

Acum puteți selecta un alt program de spălare.





Dacă faza ProSense este deja realizată și alimentarea cu apă a început deja, noul program începe **fără a repeta faza ProSense**. Apa și detergentul nu sunt evacuate pentru a evita risipa. Afișajul indică durata maximă a programului, actualizând-o la aproximativ 20 de minute după ce a început noul program.

12.12 Deschiderea ușii - Adăugarea articolelor de îmbrăcăminte

În timpul funcționării unui program sau a pornirii cu întârziere, ușa aparatului este blocată.



Dacă temperatura și nivelul apei din tambur sunt prea mari și/sau tamburul încă se învârte, nu puteți deschide ușa.

1. Atingeți butonul Start/Pauză . Pe afișaj se stinge indicatorul corespunzător pentru ușa blocată.
2. Deschideți ușa aparatului. Dacă este necesar, adăugați sau eliminați articole.
3. Închideți ușa și atingeți butonul Start/Pauză .

Programul sau pornirea cu întârziere continuă.

4. Ușa poate fi deschisă atunci când programul este finalizat sau setați programul/opțiunea de centrifugare sau evacuare și apăsați după aceea butonul Start/Pauză .

12.13 Încheierea programului

Când programul s-a încheiat, aparatul se oprește automat. Semnalele acustice pornesc (dacă sunt active).

Pe afișaj, toți indicatorii fazei de spălare rămân aprinși continuu și zona de timp indică .

Indicatorul butonului Start/Pauză  se stinge.

Ușa de deblochează și indicatorul  se stinge.

1. Pentru a dezactiva aparatul, apăsați butonul Pornit/Oprit .

După cinci minute de la încheierea programului, funcția de economisire a energiei dezactivează automat aparatul.









Când activați din nou aparatul, acesta propune Eco 40-60 ca program implicit. Rotiți discul selector pentru programe pentru a seta un ciclu nou.

2. Scoateți rufele din aparat.
3. Verificați dacă tamburul este gol.
4. Țineți ușa și dozatorul pentru detergent întredeschise ușor pentru a preveni formarea mușgaiului și a mirosurilor.
5. Închideți robinetul de apă.



12.14 Evacuarea apei după terminarea ciclului



Dacă ați ales un program sau o opțiune care nu golește apa de la ultima clătire, programul este finalizat, însă:



- Afișajul prezintă indicatorul , indicatorul opțiunii  sau  și indicatorul ușă blocată . Indicatorul fazei aflate în desfășurare  se aprinde intermitent.
- Tamburul încă se rotește la intervale regulate pentru a preveni șifonarea rufelor.
- Ușa rămâne blocată.
- Trebuie să evacuați apa pentru a deschide ușa:

1. Dacă este necesar, atingeți butonul Centrifugare  pentru a reduce viteza de centrifugare propusă de aparat.

2. Atingeți butonul Start/Pauză .

- Dacă ați setat , aparatul evacuează apa și centrifughează.
- Dacă ați setat , aparatul doar evacuează apa.

Indicatorul opțiunii  sau  se stinge, în timp ce indicatorul  clipește, după care se stinge.



3. Atunci când se termină programul și indicatorul ușa blocată  se stinge, puteți deschide ușa.
4. Apăsăți butonul Pornit/Oprit  câteva secunde pentru dezactiva aparatul.



În orice situație, aparatul golește apa automat după aproximativ 18 ore.

12.15 Opțiunea Repaus

Funcția Repaus dezactivează automat aparatul pentru a reduce consumul de energie dacă:

- Nu utilizați aparatul timp de 5 minute înainte de a atinge butonul Start/Pauză .
Pentru a reactiva aparatul apăsați butonul Pornit/Oprit .
- După 5 minute de la finalizarea programului de spălare.
Pentru a reactiva aparatul apăsați butonul Pornit/Oprit .
Aparatul propune Eco 40-60 ca program implicit.
Rotiți discul selector pentru programe pentru a seta un ciclu nou.



Dacă setați un program sau o opțiune care se termină cu apă în tambur, funcția Repaus **nu dezactivează** aparatul pentru a vă reaminti să evacuați apa.

13. INFORMAȚII ȘI SFATURI



AVERTISMENT!

Consultați capitolele privind siguranța.

13.1 Încărcătura de rufe

- Împărțiți rufele în: albe, colorate, sintetice, delicate și lână.
 - Respectați instrucțiunile de spălare de pe etichetele rufelor.
 - Nu spălați articole albe și colorate împreună.
 - Unele articole colorate se pot decolora la prima spălare. Recomandăm ca primele spălări ale acestora să fie făcute separat.
 - Țesăturile cu mai multe straturi, articolele din lână și cele cu imprimeuri trebuie întoarse pe dos.
 - Pre-tratați petele dificile.
 - Articolele cu pete dificile trebuie spălate cu un detergent special.
 - Aveți grijă cu perdelele. Scoateți inelele și puneți perdelele într-un săculeț de spălare sau într-o față de pernă.
- O încărcătură foarte mică poate provoca probleme de echilibru în timpul fazei de centrifugare cauzând o vibrare excesivă. Dacă se întâmplă acest lucru:
 - a. Întrerupeți programul și deschideți ușa (consultați capitolul „Utilizarea zilnică”);
 - b. redistribuiți manual încărcătura pentru ca articolele să fie așezate uniform prin cuvă;
 - c. apăsați butonul Start/Pauză. Faza de centrifugare continuă.
 - Închideți nasturii fețelor de pernă, închideți fermoarele, găicile și capsele. Legați curelele, cordoanele, șireturile, fundele și toate articolele libere.
 - Nu spălați rufe fără tivuri sau cu tăieturi. Folosiți o plasă de spălare pentru a spăla articolele mici și/sau delicate (de ex. sutiene fără sârmă, curele, colanți, șireturi, funde, etc.).

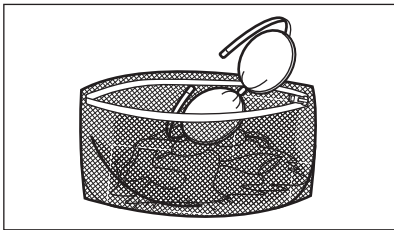

- Goliți buzunarele și depliați articolele.

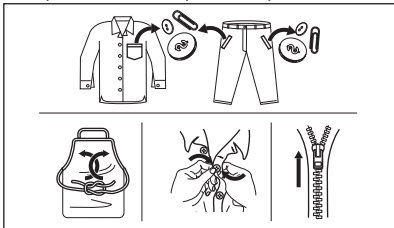

13.2 Petele persistente

În cazul anumitor pete, apa și detergentul nu sunt suficiente.

Recomandăm pre-tratarea acestor pete înainte de introducerea articolelor în aparat.

Sunt disponibile substanțe speciale pentru îndepărtarea petelor. Folosiți substanța specială pentru îndepărtarea petelor, corespunzătoare tipului de pată și țesăturii.

13.3 Tipul detergentului și cantitatea

Alegerea detergentului și utilizarea cantităților corecte afectează nu numai performanța la spălare, ci ajută și la evitarea risipei și protejarea mediului:

- Utilizați numai detergenți și alte tratamente produse special pentru utilizarea într-o mașină de spălat rufe. În primul rând, respectați aceste reguli generale:
 - detergenți pudră (și tablete și detergenți cu o singură doză) pentru toate tipurile de materiale, cu excepția celor delicate. Alegeți detergenții pudră care conțin înălbitor pentru rufe albe și substanțe de igienizare a rufelor,
 - detergenți lichizi (și detergenți cu o singură doză), de preferat pentru programe de spălare la temperatură

joasă (max. 60°C) pentru toate tipurile de țesături sau cei speciali, numai pentru lână.

- Alegerea și cantitatea detergentului depind de: tipul de țesătură (delicate, lână, bumbac etc.), culoarea hainelor, dimensiunea încărcăturii, gradul de murdărie, temperatura de spălare și duritatea apei folosite.
- Respectați instrucțiunile pe care le găsiți pe ambalajul detergenților sau al altor tratamente fără a depăși nivelul maxim indicat (**MAX**).
- Nu amestecați tipuri diferite de detergenți.
- Folosiți mai puțin detergent dacă:
 - spălați o încărcătură mică,
 - durata programului a fost redusă cu butonul Reglare durată.
 - rufe sunt puțin murdare,
 - apar cantități mari de spumă în timpul spălării.
- Când utilizați tablete sau capsule de detergent, puneți-le întotdeauna în interiorul tamburului, nu în dozatorul pentru detergent și urmați recomandările producătorului.

O cantitate insuficientă de detergent poate rezulta în:

- rezultate nesatisfăcătoare la spălare,
- încărcătura de rufe devine gri,
- haine unsuroase,
- mucegai în aparat.

O cantitate excesivă de detergent poate rezulta în:

- formarea de spumă,
- reducerea efectului spălării,
- clătire inadecvată,
- un impact mai mare asupra mediului.

13.4 Sfaturi pentru economisire

Pentru a economisi apă, energie și detergent, vă recomandăm să urmați aceste sfaturi:

- Încărcarea aparatului la **capacitatea maximă indicată pentru fiecare program ajută la reducerea consumului de energie și apă.**
- Cu o pre-tratare corespunzătoare, petele și murdăria limitată pot fi îndepărtate; rufe pot fi spălate la temperaturi mai reduse.
- Pentru a folosi cantitatea corectă de detergent, consultați cantitățile sugerate

de producătorul detergentului și verificați duritatea apei din sistemul de alimentare cu apă a locuinței. Consultați „Duritatea apei”.

- Dacă aveți un uscător de rufe, se recomandă să utilizați **viteza maximă posibilă de centrifugare** pentru programul de spălare selectat, pentru a economisi energie în timpul fazei de uscare.
- De preferință, utilizați cicluri scurte la temperaturi mai scăzute.

13.5 Duritate apă

Dacă apa din zona dvs. este dură sau medie, vă recomandăm să folosiți un dedurizator de apă pentru mașinile de spălat rufe.

În zonele în care apa are o duritate redusă, nu este necesar să folosiți un dedurizator de apă.

Pentru a afla duritatea apei din zona în care vă aflați, adresați-vă furnizorului de apă local.

Folosiți o cantitate corectă pentru dedurizatorul apei. Respectați instrucțiunile de pe ambalajul produsului.

14. ÎNGRIJIREA ȘI CURĂȚAREA

AVERTISMENT!

Consultați capitolele privind siguranța.

14.1 Programul de curățare periodică

Curățarea periodică ajută la extinderea duratei de viață a aparatului.

După fiecare ciclu, țineți ușa și dozatorul pentru detergent întredeschisă pentru a asigura circulația aerului și uscați umiditatea în interiorul aparatului: acest lucru previne formarea mușgaiului și a mirosurilor.

Dacă aparatul nu este utilizat pe o perioadă mai lungă de timp: închideți robinetul de apă și scoateți din priză aparatul.

Programul orientativ de curățare periodică:

Decalcifiere	De două ori pe an
Spălarea de întreținere	O dată pe lună
Curățarea garniturii ușii	La fiecare două luni
Curățarea tamburului	La fiecare două luni
Curățarea dozatorului pentru detergent	La fiecare două luni

Curățarea furtunului de alimentare cu apă și a filtrului robinetului De două ori pe an

Următoarele paragrafe explică modul în care se curăță fiecare piesă.

14.2 Îndepărtarea obiectelor străine



Înainte de a rula ciclul, asigurați-vă că buzunarele sunt goale și toate elementele libere sunt legate. Consultați „Încărcătura de rufe” din „Informații și sfaturi”.

14.3 Curățarea exterioară

Curățați aparatul numai cu săpun delicat și apă caldă. Uscați complet toate suprafețele.

Nu folosiți bureți abrazivi sau orice material care produce zgârieturi.

ATENȚIE!

Nu folosiți alcool, solvenți sau produse chimice.

ATENȚIE!

Nu curățați suprafețele metalice cu detergent pe bază de clor.

14.4 Decalcifiere



Dacă apa din zona dvs. este dură sau medie, vă recomandăm să folosiți un dedurizator de apă pentru mașinile de spălat rufe.

Examinați regulat tamburul pentru a verifica dacă există depuneri de calcar.

Detergenții obișnuiți conțin deja agenți de dedurizare a apei, însă se recomandă ca ocazional să rulați un ciclu cu tamburul gol și un produs de decalcifiere.



Respectați întotdeauna instrucțiunile de pe ambalajul produsului.

14.5 Spălarea de întreținere

Utilizarea repetată și prelungită de programe cu temperatură scăzută poate produce depuneri de detergenți, reziduuri de scame, creșterea de bacterii în interiorul tamburului și cuvei. Aceasta poate produce mirosuri neplăcute și mucegai.

Pentru a elimina aceste depuneri și igieniza partea internă a aparatului, rulați regulat o spălare de întreținere (cel puțin o dată pe lună):

1. Scoateți toate rufele din tambur.
2. Rulați un program pentru bumbac la cea mai ridicată temperatură și cu o cantitate redusă de detergent pudră sau, dacă este disponibil, rulați programul Machine Clean.

14.6 Garnitura ușii

Acest aparat este dotat cu un **sistem de auto-curățare a evacuării**, care permite evacuarea împreună cu apa a scamelor mici care cad de pe haine. Examinați garnitura în mod regulat. Monezile, nasturii și alte obiecte mici pot fi recuperate la finalul ciclului.

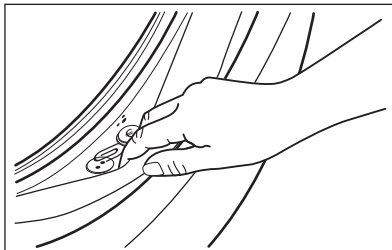

Curățați-o atunci când este necesar folosind un agent de curățare tip cremă cu amoniac fără a zgăria suprafața garniturii.



Respectați întotdeauna instrucțiunile de pe ambalajul produsului.

14.7 Curățarea tamburului

Verificați regulat tamburul pentru a preveni formarea de depozite nedorite.

Pe tambur se pot forma depozite de rugină datorită corpurilor străine care ruginesc în timpul spălării sau datorită apei de la robinet, dacă aceasta conține fier

Curățați tamburul cu produse speciale pentru oțel inoxidabil.



Respectați întotdeauna instrucțiunile de pe ambalajul produsului. Nu curățați tamburul cu substanțe acide pentru îndepărtarea calcarului, produse abrazivi care conțin clor sau bureți de sârmă.

Pentru o curățare completă:

1. Curățați tamburul cu produse speciale pentru oțel inoxidabil.



Respectați întotdeauna instrucțiunile de pe ambalajul produsului.

2. Rulați un program scurt pentru bumbac la cea mai ridicată temperatură, cu tamburul gol și cu o cantitate redusă de detergent pudră sau, dacă este disponibil, rulați programul Machine Clean.

14.8 Curățarea dozatorului pentru detergent

Pentru a împiedica eventualele depuneri de detergent uscat sau de resturi de balsam de rufe și/sau formarea de mușcari în sertarul dozatorului pentru detergent, rulați din când în când următoarea procedură de curățare:

1. Deschideți sertarul. Apăsăți opritorul în jos, ca în imagine, și scoateți-l în afară.

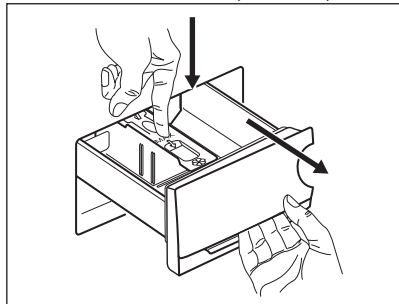

2. Scoateți partea superioară a compartimentului de aditivi pentru a ajuta la curățenie. Asigurați-vă că ați îndepărtat toate reziduurile de detergent din partea superioară și inferioară a adânciturii. Folosiți o perie mică pentru a curăța adâncitura.

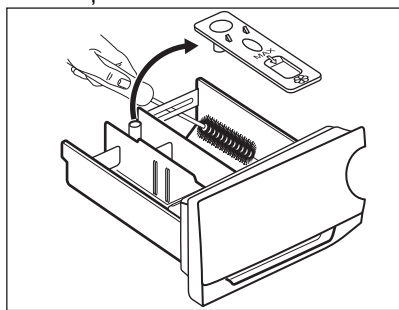

3. Spălați sertarul pentru detergent sub jet de apă caldă pentru a îndepărta toate urmele de detergent. După curățare, puneți la loc partea de sus.

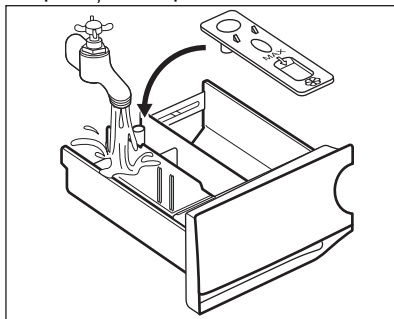

4. Introduceți sertarul detergentului pe șinele de ghidaj și închideți-l. Rulați programul de clătire fără nicio haină în tambur.

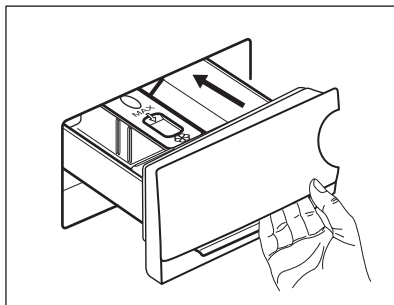

14.9 Curățarea pompei de evacuare

Verificați regulat filtrul pompei de evacuare pentru vă asigura că este curat.

Curățați pompa de evacuare dacă:

- Aparatul nu evacuează apa.
- Tamburul nu se rotește.
- Aparatul face un zgomot neobișnuit din cauza blocării pompei de evacuare.
- Afișajul indică codul de alarmă **E20**

⚠ AVERTISMENT!

- Scoateți ștecherul din priză de perete.
- Nu scoateți filtrul în timpul funcționării aparatului.
- Nu curățați pompa dacă apa din aparat este fierbinte. Așteptați să se răcească apa.
- Repetați Pasul 3 de câteva ori prin închiderea și deschiderea supapei până când apa nu mai curge.

Țineți întotdeauna o cârpă la îndemână pentru a șterge apa care se scurge la scoaterea filtrului.

Procedați astfel pentru a curăța pompa:

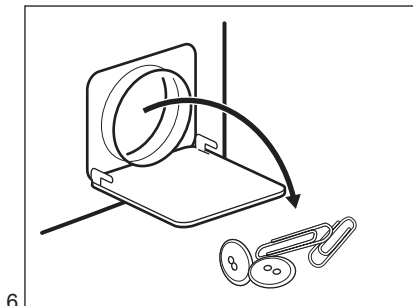
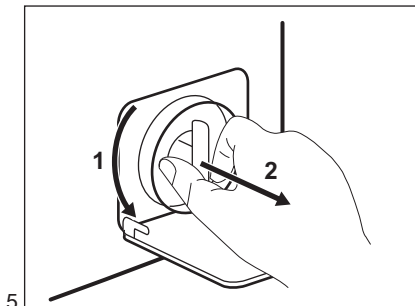
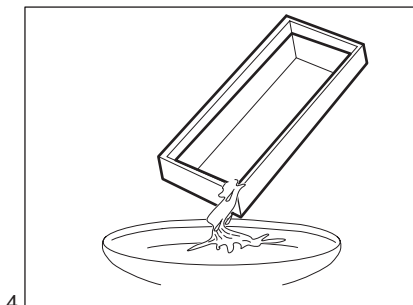
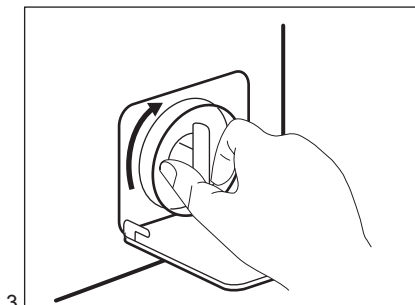
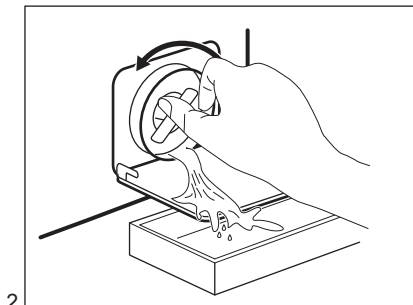
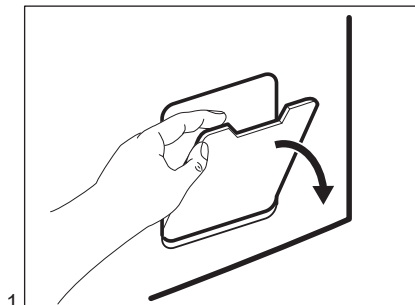

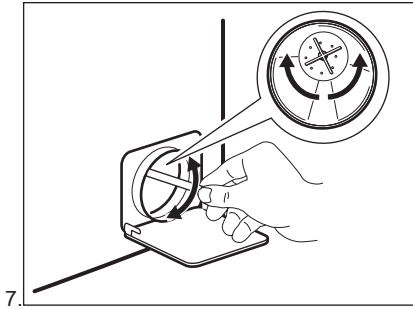

7.

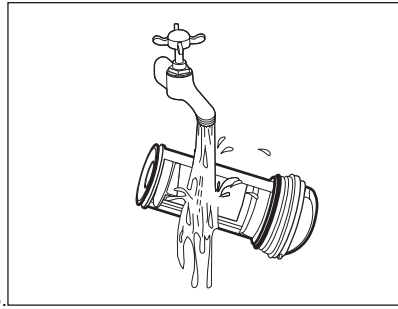

8.

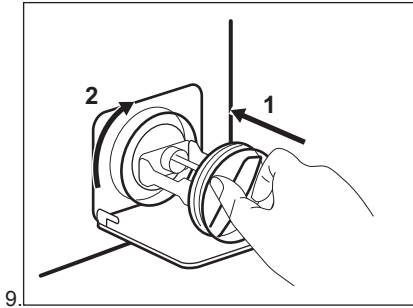

9.

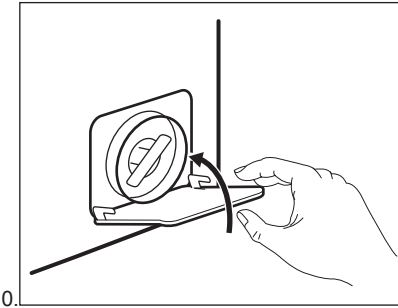

10.

⚠️ AVERTISMENT!

Asigurați-vă că elicea pompei se poate roti. Dacă nu se rotește, adresați-vă Centrului de service autorizat. Pentru a preveni scurgerile, filtrul trebuie, de asemenea, strâns în mod corect.

Atunci când evacuați apa prin procedura de evacuare de urgență, trebuie să activați din nou sistemul de evacuare:

1. Puneți 2 litri de apă în compartimentul principal de spălare al dozatorului pentru detergent.
2. Porniți programul pentru a evacua apa.

14.10 Curățarea furtunului de alimentare cu apă și a filtrului robinetului

Se recomandă curățarea ocazională a ambelor filtre din furtunul de alimentare și supapă pentru a îndepărta toate depunerile colectate în timp:

1. Desfaceți furtunul de alimentare de la robinet și curățați filtrul.

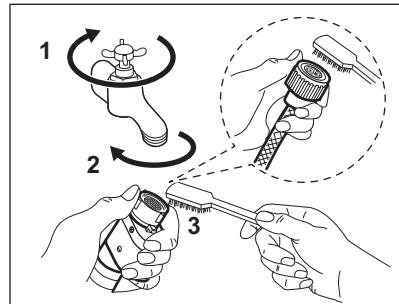

2. Desfaceți furtunul de alimentare de la aparat prin slăbirea piuliței.

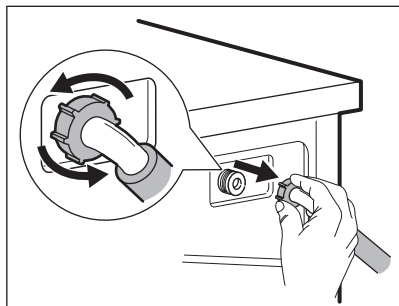

3. Curățați cu o periuță de dinți filtrul supapei din spatele aparatului.

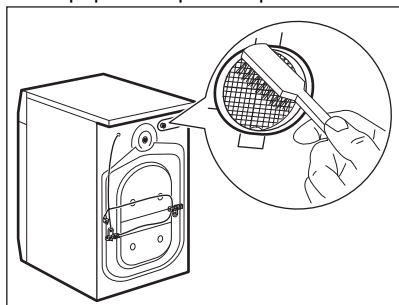

4. Când reconectați furtunul la spatele aparatului, rotiți-l spre stânga sau dreapta (nu în poziție verticală) în funcție de poziția robinetului de apă.

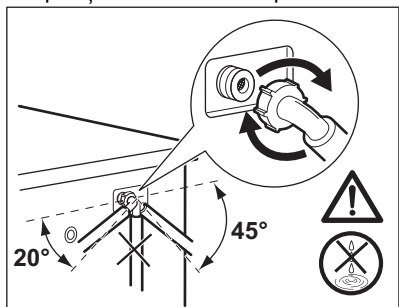

14.11 Evacuarea de urgență

Dacă aparatul nu poate evacua apa, realizați procedura descrisă în paragraful „Curățarea pompei de evacuare”. Dacă este necesar, curățați pompa.

Atunci când evacuați apa prin procedura de evacuare de urgență, trebuie să activați din nou sistemul de evacuare:

1. Turnați 2 litri de apă în compartimentul principal de spălare al dozatorului pentru detergent.
2. Porniți programul pentru a evacua apa.

14.12 Măsurile de precauție împotriva înghețului

Dacă aparatul este instalat într-o zonă unde temperatura poate coborî în jur de 0°C sau mai jos, eliminați apa rămasă în furtunul de alimentare și din pompa de evacuare.

1. Scoateți ștecherul din priză.
2. Închideți robinetul de apă.
3. Puneți cele două capete ale furtunului de alimentare într-un recipient și lăsați apa să se scurgă din furtun.
4. Goliți pompa de evacuare. Consultați procedura de evacuare de urgență.
5. Când pompa de drenare este goală, montați la loc furtunul de alimentare cu apă.

⚠ AVERTISMENT!

Înainte de a reutiliza aparatul, verificați dacă temperatura este mai mare de 0°C. Producătorul nu este responsabil de daunele provocate de temperaturi reduse.

15. DEPANARE

⚠ AVERTISMENT!

Consultați capitolele privind siguranța.

15.1 Coduri de alarmă și posibile defecțiuni

Aparatul nu pornește sau se oprește în timpul funcționării. Mai întâi încercați să găsiți o soluție la problemă (consultați tabelul).

AVERTISMENT!

Dezactivați aparatul înainte de a efectua orice verificare.

În cazul anumitor probleme, ecranul afișează un cod de alarmă, iar butonul Start/Pauză  poate clipi în continuu:

Problemă	Soluție posibilă
E 10 Aparatul nu se alimentează corect cu apă.	<ul style="list-style-type: none">• Verificați dacă robinetul de apă este deschis.• Verificați dacă presiunea de la rețeaua de alimentare cu apă nu este prea mică. Pentru această informație, contactați compania locală de furnizare a apei.• Verificați dacă robinetul de apă este înfundat.• Verificați dacă furtunul de alimentare este răsucit, deteriorat sau îndoit.• Verificați dacă racordul furtunului de alimentare cu apă este realizat corect.• Verificați dacă filtrul furtunului de alimentare și filtrul supapei nu sunt înfundate. Consultați capitolul „Îngrijirea și curățarea”.
E 20 Aparatul nu evacuează apa.	<ul style="list-style-type: none">• Verificați dacă scurgerea chiuvetei este înfundată.• Verificați dacă furtunul de evacuare este răsucit sau îndoit.• Verificați dacă filtrul de evacuare este înfundat. Dacă este necesar, curățați filtrul. Consultați capitolul „Îngrijirea și curățarea”.• Verificați dacă racordul furtunului de evacuare este realizat corect.• Setați un program de evacuare dacă ați setat un program fără faza de evacuare.• Setați un program de evacuare dacă ați setat o opțiune care se termină cu apă în cuvă.
E 40 Ușa aparatului este deschisă sau nu este închisă corect.	<ul style="list-style-type: none">• Asigurați-vă că ușa este închisă corespunzător.
E 9 1 Defect intern. Nu există comunicare între elementele electronice ale aparatului.	<ul style="list-style-type: none">• Programul nu s-a terminat adecvat sau aparatul s-a oprit prea devreme. Stingeți și porniți din nou aparatul.• Dacă codul de alarmă apare din nou, contactați Centrul de service autorizat.
E H0 Sursa de alimentare nu este stabilă.	<ul style="list-style-type: none">• Așteptați stabilizarea sursei de alimentare.

Dacă afișajul prezintă alte coduri de alarmă, dezactivați și activați aparatul. Dacă problema continuă să apară, contactați Centrul de service autorizat. În cazul altor probleme cu mașina de spălat, consultați tabelul de mai jos pentru posibile soluții.

Problemă	Soluție posibilă
Programul nu pornește.	<ul style="list-style-type: none"> • Verificați dacă ștecherul este introdus în priză. • Verificați dacă ușa aparatului este închisă. • Verificați dacă există o siguranță arsă în tabloul de siguranțe. • Asigurați-vă că ați atins Start/Pauză . • Dacă este setată pornirea cu întârziere, anulați setarea sau așteptați terminarea numărării inverse. • Dezactivați funcția Blocare acces copii dacă este pornită. • Verificați poziția butonului de selectare de la programul selectat.
Aparatul se umple cu apă și o evacuează imediat.	<ul style="list-style-type: none"> • Verificați dacă furtunul de evacuare este în poziția corectă. Furtunul poate fi poziționat prea jos. Consultați capitolul „Instrucțiuni de instalare”.
Faza de centrifugare nu funcționează sau ciclul de spălare durează mai mult decât este normal.	<ul style="list-style-type: none"> • Setati programul de centrifugare. • Verificați dacă filtrul de evacuare este înfundat. Dacă este necesar, curățați filtrul. Consultați capitolul „Îngrijirea și curățarea”. • Aranjați manual articolele din cuvă și reluați faza de centrifugare. Această problemă poate fi cauzată de lipsa echilibrării.
Pe jos este apă.	<ul style="list-style-type: none"> • Verificați dacă racordurile furtunurilor de apă sunt etanșe și nu există nicio pierdere de apă. • Verificați dacă furtunul de alimentare cu apă și furtunul de evacuare prezintă deteriorări. • Utilizați un tip adecvat de detergent și în cantitatea corectă.
Nu puteți deschide ușa aparatului.	<ul style="list-style-type: none"> • Asigurați-vă că nu ați selectat un program care se termină cu apă în cuvă. • Verificați dacă programul de spălare s-a terminat. • Setati un program de evacuare sau de centrifugare dacă există apă în tambur. • Asigurați-vă că aparatul este alimentat cu curent electric. • Problema poate fi cauzată de o defecțiune a aparatului. Contactați Centrul de service autorizat.
Aparatul face un zgomot neobișnuit și vibrează.	<ul style="list-style-type: none"> • Verificați dacă aparatul a fost adus la nivel. Consultați capitolul „Instrucțiuni de instalare”. • Îndepărtați toate materialele folosite la ambalare și / sau buloanele folosite la transport. Consultați capitolul „Instrucțiuni de instalare”. • Adăugați mai multe rufe în tambur. Încărcătura poate fi prea mică.
Durata programului crește sau scade în timpul executării programului.	<ul style="list-style-type: none"> • ProSense Technology poate ajusta durata programului în funcție de tipul și de dimensiunea încărcăturii de rufe. Consultați „Detectarea încărcăturii ProSense Technology” din capitolul „Utilizarea zilnică”.
Rezultatele la spălare nu sunt satisfăcătoare.	<ul style="list-style-type: none"> • Măriți cantitatea de detergent sau folosiți un alt detergent. • Folosiți produse speciale pentru a îndepărta petele persistente înainte de a spăla rufe. • Verificați dacă ați selectat temperatura corectă. • Reduceți încărcătura de rufe.
Prea multă spumă în tambur în timpul ciclului de spălare.	<ul style="list-style-type: none"> • Reduceți cantitatea de detergent.

După verificare, activați aparatul. Programul continuă din punctul în care a fost întrerupt.

Dacă problema apare din nou, contactați Centrul de service autorizat.

Datele necesare centrului de service se găsesc pe plăcuța cu date tehnice.

16. VALORI DE CONSUM

16.1 Observație



Codul QR de pe eticheta energetică furnizată împreună cu aparatul oferă un link web către informațiile referitoare la performanța aparatului aflate în baza de date EPREL a UE. Păstrați eticheta energetică pentru referință împreună cu manualul utilizatorului și toate celelalte documente furnizate împreună cu acest aparat.

Aceleași informații pot fi găsite în EPREL folosind linkul <https://eprel.ec.europa.eu> împreună cu numele modelului și numărul de produs pe care le găsiți pe plăcuța cu date tehnice a aparatului. Consultați capitolul „Descrierea produsului” pentru amplasarea plăcuței cu date tehnice.



Valorile și durata programului pot diferi în funcție de condițiile specifice (de ex. temperatura camerei, temperatura și presiunea apei, mărimea încărcăturii și tipul de rufe, tensiunea de alimentare) și, de asemenea, dacă modificați setarea implicită a unui program.

16.2 Conform Regulamentului Comisiei UE 2019/2023

Programul Eco 40-60	kg	kWh	Litri	hh:mm	%	°C	rpm ¹⁾
Încărcare completă	7.0	0.875	58.0	03:25	53.00	46.0	1351
Încărcare pe jumătate	3.5	0.355	40.0	02:40	53.00	28.0	1351
Încărcare pe sfert	2.0	0.165	31.0	02:25	54.00	23.0	1351

1) Viteza maximă de centrifugare.

Consumul de curent în diferite moduri

Oprit (W)	Repaus (W)	Pornire întârziată (W)
0.50	0.50	4.00

Durata până la modul Oprire/Repaus este de maxim 15 minute.

16.3 Programe des întâlnite

Program	kg	kWh	Litri	hh:mm	%	°C	rpm
Cottons ¹⁾ 95 °C	7.0	2.100	80.0	04:10	52.00	85.0	1400
Cottons 60 °C	7.0	1.200	80.0	04:00	52.00	55.0	1400
Cottons ²⁾ 20 °C	7.0	0.300	80.0	02:45	52.00	20.0	1400
Synthetics 40 °C	3.0	0.650	65.0	02:15	35.00	40.0	1200
Delicates ³⁾ 30 °C	1.5	0.400	50.0	01:10	35.00	30.0	1200
Wool/Silk 30 °C	1.5	0.250	50.0	01:10	30.00	30.0	1200

1) Adecvat pentru spălarea materialelor textile foarte murdare.

2) Adecvat pentru spălarea articolelor din bumbac puțin murdare, sintetice și mixte.

3) Mai efectuează și un ciclu de spălare rapidă pentru rufele cu un grad ușor de murdărie.

17. GHID RAPID

17.1 Utilizarea zilnică

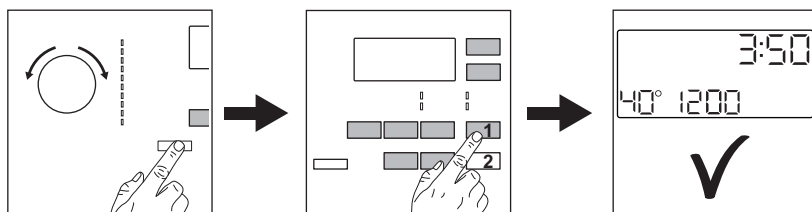

Introduceți ștecherul în priză.

Deschideți robinetul de apă.

Încărcați rufele.

Turnați detergent și alte tratamente în compartimentul adecvat al dozatorului pentru detergent.

1. Apăsăți butonul Pornit/Oprit pentru a porni aparatul. Rotiți discul selector

pentru programe pentru a seta programul dorit.

2. Setăți opțiunile dorite cu ajutorul butoanelor tactile corespunzătoare.

3. Pentru porni programul, atingeți butonul

Start/Pauză 

După terminarea programului, scoateți rufele.

17.2 Curățarea filtrului pompei de evacuare

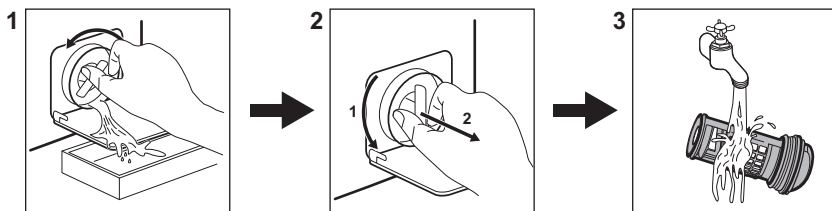

Curățați regulat filtrul și, în special, dacă codul de alarmă **E20** apare pe afișaj.

17.3 Programe

Programe	Încărcătură	Descrierea produsului
Eco 40-60	7.0 kg	Bumbac alb și colorat. Articole cu murdărie normală.
Cottons	7.0 kg	Bumbac alb și colorat.
Synthetics	3.0 kg	Articole din țesătură sintetică sau mixtă.
Delicates	1.5 kg	Țesături delicate precum cele din acril, viscoză, poliester.
Wool/Silk 	1.5 kg	Articole din lână care se spală la mașină, articole din lână și delicate care se spală manual.
20 min. - 3kg	3.0 kg	Articole din bumbac și sintetice ușor murdare sau purtate o singură dată.
Easy Iron	3.0 kg	Articole sintetice care necesită o spălare delicată.
Downing Jackets	2.0 kg	O singură pătură sintetică, haine cu căptușeală, pilote, jachete cu puf.
Outdoor	2.0 kg ¹⁾ 1.0 kg ²⁾	Articole sportive moderne de exterior.
Denim	2.0 kg	Haine din denim și jerseuri.

1) Program de spălare.

2) Program de spălare și faza de restabilire a proprietăților de respingere a apei.

18. INFORMAȚII PRIVIND MEDIUL

Reciclați materialele marcate cu simbolul . Pentru a recicla ambalajele, acestea trebuie puse în containerele corespunzătoare. Ajuțați la protejarea mediului și a sănătății umane și

la reciclarea deșeurilor din aparatele electrice și electrocasnice. Nu aruncați aparatele marcate cu acest simbol  împreună cu deșeurile menajere. Returnați produsul la

centrul local de reciclare sau contactați
administrația orașului dvs.



aeg.com

155287260-A-392024



CE