



GI8200A2TN

ET	Kasutusjuhend Nõudepesumasin	3
LV	Lietošanas instrukcija Trauku mazgājamā mašīna	28



PAIGALDAMINE / UZSTĀDĪŠANA

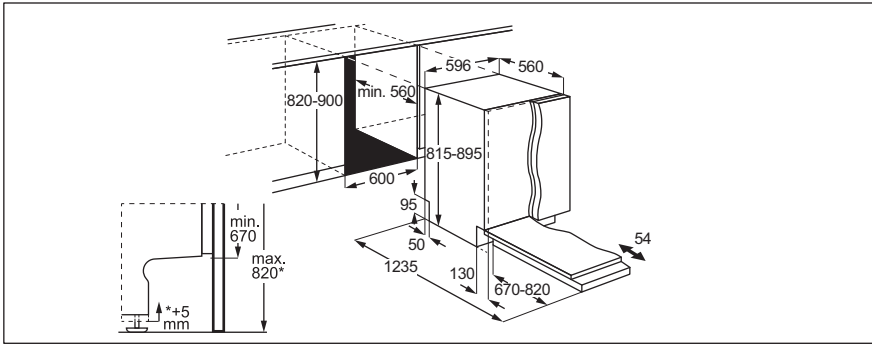

Tere tulemast AEG kasutajate hulka! Aitäh, et valisite meie seadme.



Nõuandeid, brošüüre, tõrkeotsingu, remondi- ja hooldusteavet leiate:
www.aeg.com/support

Jäetakse õigus teha muutusi.

SISUKORD

1. OHUTUSTEAVE.....	3
2. OHUTUSJUHISED.....	5
3. TOOTE KIRJELDUS	7
4. JUHTPANEEL.....	8
5. PROGRAMMID JA FUNKTSIOONID.....	8
6. SEADED.....	10
7. JUHTMEVABA ÜHENDUS.....	12
8. ENNE ESIMEST KASUTAMIST.....	13
9. NÕUDEPESUMASINA LAADIMINE.....	14
10. IGAPÄEVANE KASUTAMINE.....	17
11. NÕUANDED JA SOOVITUSED.....	19
12. PUHASTAMINE JA HOOLDUS.....	20
13. TÕRKEOTSING	22
14. TEHNILISED ANDMED.....	26
15. KESKKONNAASPEKTID.....	27

1. ⚠ OHUTUSTEAVE

Enne seadme paigaldamist ja kasutamist lugege kaasasolev juhend tähelepanelikult läbi. Tootja ei vastuta kehavigastuste ega varalise kahju eest, mis on tingitud paigaldus- või kasutusnõuete eiramisest. Hoidke kasutusjuhendit kindlas ja kättesaadavas kohas, et saaksite seda vajadusel vaadata.

1.1 Laste ja haavatavate inimeste turvalisus

- Vähemalt 8-aastased ja vanemad lapsed ning piiratud füüsiliste, sensorsete või vaimsete võimete või väheste kogemuste ja teadmistega isikud tohivad seda seadet kasutada järelevalve all või kui neid on õpetatud seadet ohutul viisil kasutama ja mõistma kaasnevaid ohte. Lapsed vanuses kuni 8 aastat ning raske või väga keerulise puudega isikud tuleks hoida seadmest eemal, kui neil ei saa pidevalt silma peal hoida.

- Tuleb jälgida, et lapsed seadmega ei mängiks.
- Hoidke pesuained lastele kättesaamatuna.
- Hoidke lapsed ja lemmikloomad seadmest eemal, kui selle uks on lahti.
- Lapsed ei tohi ilma järelvalveta seadet puhastada ega hooldustoiminguid läbi viia.

1.2 Üldine ohutus

- See seade on mõeldud ainult majapidamis- ja lauanõude puhastamiseks.
- See seade on ettenähtud kasutamiseks kodumajapidamise siseruumides.
- Seda seadet võib kasutada kontorites, hotellide külalistetubades, hommikusöögiga külalistetubades, talumajapidamistes ja muudes sarnastes majutusruumides, kui selline kasutamine ei ületa (keskmist) kodumajapidamise kasutuskoormust.
- Ärge muutke selle seadme tehnilisi omadusi.
- Kasutatava vee surve (minimaalne ja maksimaalne) peab jääma vahemikku 0.05 (0.5) / 1 (10) baari (MPa).
- Järgige nõudekomplekti maksimaalset lubatud arvu 14.
- Komistamise ärahoidmiseks ei tohi seadme ust lahti jätta.
- Kui toitejuhe on kahjustatud, laske see ohutuse mõttes välja vahetada tootja poolt, tema volitatud hooldekeskuses või kvalifitseeritud isiku poolt.
- HOIATUS: Nugade ja muude teravate otstega riistade korvi laadimisel suunake nende otsad allapoole või asetage need horisontaalasendisse.
- Enne mistahes hooldust lülitage seade välja ja eemaldage toitepistik pistikupesast.
- Ärge kasutage seadme puhastamiseks kõrgsurve vee- ega aurupihustit.
- Kui seadme põhjas on ventilatsiooniaugud, ei tohi need olla tõkestatud (nt vaibaga).

- Seadme veevarustusega ühendamisel tuleb kasutada uusi komplekti kuuluvaid voolikukomplekte. Vanu voolikukomplekte ei tohi kasutada.

2. OHUTUSJUHISED

2.1 Paigaldamine

HOIATUS!

Seadet tohib paigaldada ainult kvalifitseeritud tehnik.

- Eemaldage kõik pakkematerjalid.
- Kahjustatud seadet ei tohi paigaldada ega kasutada.
- Järgige kaasasolevaid paigaldusjuhiseid.
- Olge seadme liigutamisel ettevaatlik, kuna see on raske. Kasutage alati kaitsekindaid ja kinniseid jalanõusid.
- Ärge paigaldage ega kasutage seadet temperatuuril alla 0° C.
- Paigaldage seade ohutusse ja sobivasse kohta, mis vastab paigaldusnõuetele.
- Ohutuse tagamiseks ärge kasutage seadet enne, kui see on köögimööblisse paigaldatud.
- Kui mööbli paneel ei ole paigaldatud, võib uks ootamatult sulguda. Avage seadme üks ettevaatlikult, et vältida vigastuste ohtu. Pärast paigaldamist veenduge, et plastkatted on oma kohale lukustunud. Ukse külgedel olevate plastkatete kahjustamine või eemaldamine võib mõjutada seadme funktsionaalsust ja põhjustada vigastusi. Kui plastkate on kahjustatud, võtke selle asendamiseks ühendust volitatud teeninduskeskusega.

2.2 Elektriühendus

HOIATUS!

Tulekahju- ja elektrilöögioht.

- HOIATUS: See seade on ette nähtud paigaldamiseks/ühendamiseks hoone maandatud ühendusega.
- Veenduge, et andmeplaadi parameetrid vastavad toitevõrgu andmetele.
- Kasutage alati nõuetekohaselt paigaldatud elektriohutut pistikupesa.

- Ärge kasutage mitmikpistikuid ega pikenduskaableid.
- Kaitske toitepistikut ja +-kaablit kahjustuste eest. Kui on vajalik välja vahetamine, võtke ühendust meie volitatud teeninduskeskusega.
- Ühendage toitepistik pistikupessa ainult paigaldamise lõpus ja veenduge, et toitepistikule säiliks juurdepääs.
- Seadet vooluvõrgust eemaldades ärge tõmmake toitekaablist. Võtke alati kinni pistikust.

2.3 Veeühendus

HOIATUS!

Elektrilöögioht.

- Vältige veevoolikute kahjustamist.
- Enne uute torude ühendamist, pikka aega kasutamata torude puhul, pärast remonti või uute seadmete (nt veemõõtjate) paigaldamist laske veel voolata, kuniks see on selge.
- Kontrollige veelekkeid esimesel kasutamisel ja pärast seda.
- Kui vee sisselaskevoolik on kahjustada saanud, sulgege kohe veekraan ja eemaldage pistik seinakontaktist. Vee sisselaskevooliku vahetamiseks võtke ühendust volitatud teeninduskeskusega.
- Elektrienergia kadumine deaktiveerib veekaitsesüsteemi, suurendades uputuse riski.
- Vee sisselaskevoolikul on kaitseklaapp ja sisemise toitekaablina ümbris.

2.4 Kasutamine

- Hoidke süttivaid tooteid või süttivaid esemeid seadme juurest eemal.
- Nõudepesumasinate jaoks mõeldud pesuained on ohtlikud. Järgige pesuainepakendil toodud ohutusjuhiseid.

- Ärge jooge seadmes olevat vett ega mängige sellega.
- Oodake nõude eemaldamisega, kuni programm on lõppenud, kuna nõudepesuvahend võib jääda nõudele.
- Ärge asetage avatud uksele mingeid esemeid ega avaldage sellele survet.
- See seade võib väljastada kuuma auru, kui te avate ukse programmi töötamise ajal.

2.5 Sisevalgustus

HOIATUS!

Vigastusohu.

- Seadmel on sisevalgusti, mis süttib ukse avamisel või siis, kui avatud uksega seadme sisse lülitate. Tuli kustub ukse sulgemisel, seadme väljalülitamisel ja automaatselt, kui on möödunud veidi aega.
- Sisevalgustuse vahetamiseks võtke ühendust teeninduskeskusega.

2.6 Hooldus

- Seadme parandamiseks võtke ühendust volitatud teeninduskeskusega. Kasutage ainult originaalvaruosi.
- Ise parandamine või mitteprofessionaalne remont võib olla ohtlik ja võib garantii tühistada.
- Pärast mudeli tootmise lõpetamist on vähemalt 7 aasta jooksul saadaval järgmised tagavaraosad: mootor, tsirkulatsiooni- ja tühjendusump, kuumutusseadmed ja kuumutuselemendid, sealhulgas soojuspumbad, torud ja nende juurde kuuluvad seadmed, sealhulgas voolikud,

ventiilid, filtrid ja veesulgurid, ukse juurde kuuluvad osad, trükkplaadid, elektroonilised kuvarid, survelülitid, termostaadid ja andurid, tarkvara ja püsivara koos lähtestamistarkvaraga. Pärast mudeli tootmise lõpetamist on vähemalt 10 aasta jooksul saadaval järgmised tagavaraosad: uksehing ja tihendid, muud tihendid, pihustusshoovad, tühjendusfiltrid, sisemised restid ja plastikust osad nagu korvid ja kaaned. Kestus võib teie riigis olla pikem. Lisateabe saamiseks vaadake meie veebisaiti.

- Mõned varuosad on saadaval ainult professionaalsetele remonditöötajatele ja ei pruugi mudeli jaoks asjakohased olla.
- Teave selles seadmes olevate lampide ja eraldi müüdavate varulampide kohta: Need lambid taluvad ka koduste majapidamiseseadmete äärmuslikumaid tingimusi, näiteks temperatuuri, vibratsiooni, niiskust või on mõeldud edastama infot seadme tööoleku kohta. Need pole mõeldud kasutamiseks muudes rakendustes ega sobi ruumide valgustamiseks.

2.7 Jäätmekäitus

HOIATUS!

Lämbumis- või vigastusohu!

- Eemaldage seade vooluvõrgust.
- Lõigake toitekaabel seadme küljest lahti ja visake ära.
- Eemaldage seadme ukse fiksaator, et vältida laste ja loomade seadmesse lõksujäämist.

3. TOOTE KIRJELDUS

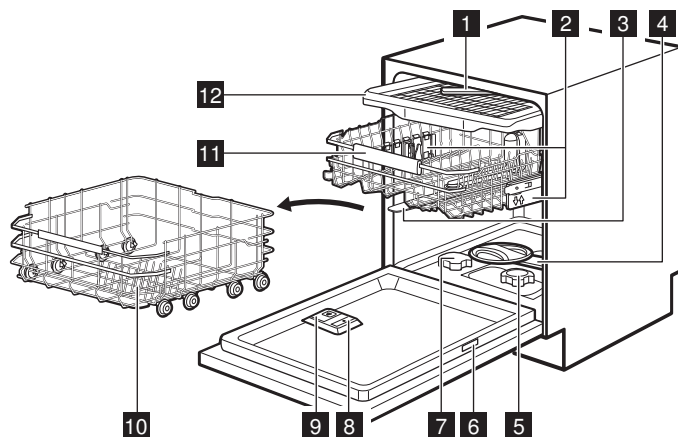

- 1 Lae-pihustikonsool
- 2 Korvi kõrguse regulaatorid
- 3 Ülemine pihustikonsool
- 4 Alumine pihustikonsool
- 5 Filtrid
- 6 Andmesilt
- 7 Soolamahuti
- 8 Loputusvahendi jaotur
- 9 Pesuainejaotur
- 10 Alumine korv
- 11 Ülemine korv
- 12 Söögiriistade sahtel

3.1 Andmesilt

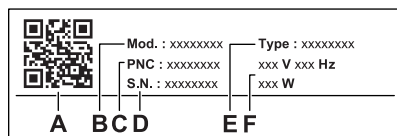

- A. QR-KOOD
- B. Mudeli nimi
- C. Toote number
- D. Seerianumber

E. Toote tüüp

F. Elektrilised klassifitseerimised
QR-koodi saab kasutada kahel viisil.

Skaneerige oma mobiilseadme kaameraga QR-kood, et avada rakenduste poes rakenduse lehekülj. Installige rakendus.

Skaneerige QR-kood rakenduses oleva skanneriga, et siduda nõudepesumasin oma mobiilseadmega.

3.2 TimeOnFloor

Funktsioon kuvab seadme ette põrandale järgmise teabe:

- Järelejäänud aeg pärast programmi käivitumist.
- 0:00 ja CLEAN kui programm on lõppenud.
- DELAY ja pöördloendus, kui viitkävitus algab.
- Tõrkekood seadme talitlushäirete korral.



Kui funktsioon AirDry avab ukse, on funktsioon TimeOnFloor välja lülitatud. Käimasoleva programmi järelejäänud aega näete juhtpaneeli ekraanilt.

4. JUHTPANEEL

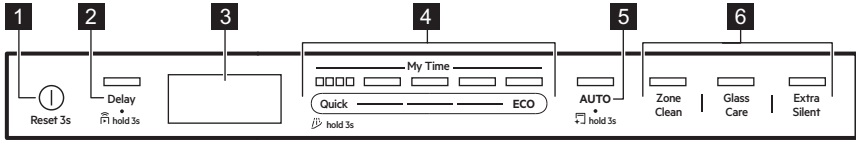

- 1 Sees/Väljas nupp / Lähtestusnupp
- 2 Viitkävitususe nupp / Kaugkävitus nupp
- 3 Ekraan
- 4 My Time programmi valikuriba
- 5 AUTO programminupp / MachineCare programminupp
- 6 Programmi funktsioonide nupud

4.1 Indikaatorid ekraanil





Energiamõõdik näitab valitud programmi ja funktsiooni energiatõhususe taset. Mida rohkem segmente põleb, seda madalam on tarbimine. See on programmi-dega Quick, Rinse&Hold ja MachineCare välja lülitatud.

ECO See on sees, kui valite programmi ECO. Vaadake peatükki „Programmid ja funktsioonid“.

 On sees, kui loputusvahendi jaotur vajab täitmist. Vaadake peatükki „Enne esimest kasutamist“.

 See on sees, kui soolamahuti vajab täitmist. Vaadake peatükki „Enne esimest kasutamist“.

 See on sees, kui aktiveerite juhtmevaba ühenduse. Vaadake peatükki „Juhtmevaba ühendus“.

 See on sees, kui aktiveerite funktsiooni Kaugkävitus. Vaadake peatükki „Igapäevane kasutamine“.

 See on sees, kui valitud on kuivatustsükliga programm. Vaadake peatükki „Programmid ja funktsioonid“.

 See on sees, kui valitud on kuivatustsükli ta programm. Vaadake peatükki „Programmid ja funktsioonid“.

 See on sees, kui valite programmi Rinse&Hold. Vaadake peatükki „Programmid ja funktsioonid“.

 See on sees, kui peate kätama programmi MachineCare ja kui käivitute seda. Vaadake peatükki „Puhastamine ja hooldus“.

5. PROGRAMMID JA FUNKTSIOONID

5.1 Nõudepesuprogrammid

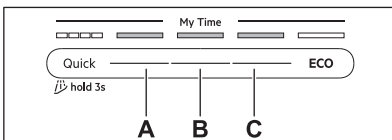

Quick

Värskelt määratud nõude ja söögiriistade jaoks. Faasid: nõudepesu kl 60°C, loputamine kl 50°C, AirDry. Programm ei sisalda kuivatusfaasi ega loputusvahendi lisamist. Jätke nõud avatud uksega nõudepesumasinasse, et nõud saaksid õhu käes kuivada.

A. 1h00m

Värskelt, kergelt kuivanud määrumisega nõude ja söögiriistade jaoks. Faasid: nõudepesu kl 65°C, vaheloputus, viimane loputus kl 55°C, kuivatamine, AirDry.

B. 1h30m

Normaalse, kergelt kuivanud määrumisega nõude, söögiriistade, pottide ja pannide jaoks. Faasid: nõudepesu kl 65°C, vaheloputus, viimane loputus kl 60°C, kuivatamine, AirDry.

C. 2h00m

Normaalse ja kuivanud määrumisega nõude, söögiriistade, pottide ja pannide jaoks. Faasid: nõudepesu kl 65°C, vaheloputus, viimane loputus kl 55°C, kuivatamine, AirDry.

ECO

See programm tarbib normaalse määrdumisega lauanõude ja söögiriistade pesemiseks vett ja energiat kõige tõhusamalt. Faasid: eelpesu, nõudepesu 50°C, vaheloputus, viimane loputus kl 40°C, kuivatamine, AirDry. See on standardprogramm testimisasutustele. Seda programmi kasutatakse, et hinnata vastavust komisjoni ökodisaini määrusele (EL) 2019/2022.

AUTO

Igasuguse määrdumisastmega sööginõude, söögiriistade, pottide ja pannide jaoks. Faasid: eelpesu, nõudepesu 55°C, vaheloputus, viimane loputus kl 55-60°C, kuivatamine, AirDry See nutikas tsükkel tuvastab pesukoguse ja määrdumisastme. See reguleerib optimaalsete puhastus- ja kuivatustulemuste saavutamiseks automaatselt nõudepesu temperatuuri, kestust ja vee kogust.

5.2 Programmi funktsioonid

ZoneClean

Funktsioon loob kaks puhastamistsooni. Alumine korv rakendab maksimaalset veesurvet pottide ja pannide sügavpuhastamiseks. Ülemine korv kasutab õrnade esemete puhastamiseks õrna survet. Funktsioon ei mõjuta vee- ja energiatarbimist. Kohaldatav programmidele Quick, 1h00m, 1h30m, 2h00m.

GlassCare

Valik kaitseb kiireid temperatuurimuutusi vältides õrna esemeid, eriti klaasnõusid. Valik piirab nõudepesu temperatuuri 45°C õrna, kuid tulemusliku puhastamise tagamiseks. Kohaldatav programmidele Quick, 1h00m, 1h30m, 2h00m.

ExtraSilent

Funktsioon vähendab seadme tekitatava müra minimeerimiseks pesupumba kiirust. Nõudepesu kestust pikendatakse puhastamise tõhususe säilitamiseks. Kohaldatav programmidele 1h30m, 2h00m, ECO.

5.3 Eriprogrammid

Rinse&Hold

Programm värskendab nõusid, mida pestakse hiljem. Ärge kasutage koos selle programmiga pesuaineid. Vaadake peatükki „Igapäevane kasutamine“.

MachineCare

Programm puhastab seadme kl 65°C, eemaldades pikaajalise jõudluse säilitamiseks tõhusalt katlakivi ja rasva. Vaadake peatükki „Puhastamine ja hooldus“.

5.4 Rakenduse lisad

Kõigile nõudepesu funktsioonide kasutamiseks ühendage nõudepesumasin rakendusega. Vaadake "Juhtmevaba ühendus" peatükki.

5.5 Tarbimisväärtused

A - programm, **B** - vesi (l), **C** - energia (kWh), **D** - kestus (min).

A	B	C	D
Quick	8,5	0,475	30
Rinse&Hold	4,0	0,150	15
1h00m	10,5	1,000	60
1h30m	10,5	1,000	90
2h00m	10,5	0,900	120
ECO	8.4	0,542	270
AUTO	12,5	1,000	180
MachineCare	10,0	0,575	60

Vee surve ja temperatuur, elektriringe kõikumine, erinevad valikud ja nõude kogus ning määrdumisaste võivad väärtusi mõjutada.

Programmide väärtused, välja arvatud ECO, on ainult hinnangulised.

5.6 Teave katseasutustele

Vajaliku teabe saamiseks efektiivsuse katsete läbiviimise kohta (nt kooskõlas standardiga: EN60436), saatke e-kiri aadressile:

info.test@dishwasher-production.com

Lisage oma taotlusele ka andmesildil toodud tootenumber (PNC).

Kui teil on oma nõudepesumasina kohta muid küsimusi, vaadake seadme komplektis olevat hooldusjuhendit.

6. SEADED

6.1 Seadete ülevaade

Sulgudes olevad nimed vastavad sellele, kuidas nõudepesumasin seadistusrežiimis seadeid kuvab. Seadeid saate muuta ka rakenduse abil.

Vee karedus (HAR)

Määrake vastavalt vee karedusele veepehmedaja tase (1–10). Vaikeväärtus: 5.¹⁾

Loputusvahendi tase (rA)

Reguleerige loputusvahendi taset (0–8). Vaikeväärtus: 8.¹⁾

Heli peatamine (ES)

Valige On, et aktiveerida või Off, et deaktiveerida programmi lõppu tähistav akustiline signaal. Vaikeväärtus: Off.

Autom. ukse avamine (Ado)

Valige On, et aktiveerida või Off, et deaktiveerida funktsioon AirDry.

Vaikeväärtus: On.¹⁾

Nuputoonid (to)

Valige On, et aktiveerida või Off, et deaktiveerida vajutamisel kostuv nupuheli. Vaikeväärtus: On.

TimeOnFloor (toF)

Valige On, et aktiveerida või Off, et deaktiveerida funktsioon TimeOnFloor. Vaikeväärtus: On.

Unusta võrk (Fn)

Valige Yes, et lähtestada traadita võrgu mandaadid. Valige No, et väljuda.

Kasutustunnid (Hu)

Kontrollige nõudepesumasina kasutamise summaarset tundide arvu. Loendur peatub 65535 juures.

PNC number (Pnc)

Kontrollige oma seadme PNC numbrit. Esitage number, kui võtate ühendust volitatud teeninduskeskusega.

Seadete lähtestamine (rS)

Valige Yes, et lähtestada seade tehaseseadetele. Seadistus ei lähtesta kasutustunde. Seadistus ei lähtesta traadita ühenduse seadistust. Valige No, et väljuda.

6.2 Seaderežiim

Kuidas siseneda seadistusrežiimi

Enne programmi käivitamist saate siseneda seadistusrežiimi. Ärge sisenege seadistusrežiimi programmi töötamise ajal.

Vajutage ja hoidke 3 sekundit korruga ECO ja AUTO.

Ekraanil kuvatakse esimene seade: HAR.

Kuidas seadistusrežiimis navigeerida

Kasutage seadistusrežiimis navigeerimiseks valikuriba My Time.

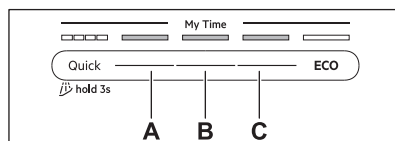

A. Eelmine nupp

B. OK nupp

C. Järgmine nupp

Kasutage nuppe Eelmine ja Järgmine, et lülituda seadistuste vahel ja muuta nende väärtusi. Kasutage nuppu OK valitud seadistusse sisnemiseks ja selle väärtuse muutmise kinnitamiseks.

Seade muutmise

Veenduge, et seade on seadistusrežiimis.

1. Vajutage nuppe Eelmine või Järgmine, et valida seadistus.

Ekraanile kuvatakse seadistuse nimi.

¹⁾ Lisateavet leiata käesoleva peatüki lõpu poole.

2. Vajutage nuppu OK, et sisestada seadistus.

Praeguse seade väärtus vilgub.+

3. Vajutage nuppu Eelmine või Järgmine, et muuta väärtust.

4. Sätte kinnitamiseks vajutage nuppu OK . Seadistus on salvestatud. Seade naaseb seadete loendis.

5. Seadistusrežiimist väljumiseks vajutage ja hoidke umbes 3 sekundit korraga nuppe ECO ja AUTO.

Seade pöördub tagasi programmi valimise režiimi.

Salvestatud seaded kehtivad seni, kuni te neid uuesti muudate.



Kui ühtegi nuppu ei vajutata, väljub seade 10 sekundi pärast seadistusrežiimist.

6.3 Veepehmeni

Veepehmenid eemaldab vees olevad mineraalid, mis ei mõju hästi ei pesutulemusele ega seadmele endale.

Mida kõrgem on nende mineraalide tase, seda karedam on vesi. Olenevalt riigist väljendatakse vee karedust ekvivalentsetel skaaladel:

Veepehmenid tuleks reguleerida vastavalt teie piirkonna veevärgivee karedusele.

Reguleerimine on vajalik olenemata kasutatavast pesuvahendi tüübist, et tagada head nõudepesutulemused ja hoida soolaindikaator aktiivsena. Teavet oma piirkonna vee kareduse kohta saate kohalikul vee-ettevõttelt.



Soola sisaldavad multitabletid ei ole kareda vee pehendamiseks piisavalt tõhusad.

Vee karedus

°dH	°fH	mmol /l	mg/l (ppm)	°Clar k	L (1)
47	84	8.4	835	58	10
-50	-90	-9.0	-904	-63	
43	76	7.6	755	53	9
-46	-83	-8.3	-834	-57	
37	65	6.5	645	46	8
-42	-75	-7.5	-754	-52	
29	51	5.1	505	36	7
-36	-64	-6.4	-644	-45	
23	40	4.0	395	28	6
-28	-50	-5.0	-504	-35	
19	33	3.3	325	23	5
-22	-39	-3.9	-394	-27	
15	26	2.6	255	18	4
-18	-32	-3.2	-324	-22	
11	19	1.9	185	13	3
-14	-25	-2.5	-254	-17	
4	7	0.7	70	5	2
-10	-18	-1.8	-184	-12	
<4	<7	<0.7	<70	< 5	1

1) Veepehmenidaja tase

Veepehmenidaja läbib automaatselt regenererimisprotsessi. 2)

6.4 Loputusvahendi tase

Loputusvahend parandab kuivatustulemusi. Seda vabastatakse automaatselt kuuma loputus tsükli ajal. Teil on võimalik reguleerida eraldatavat loputusvahendi kogust.

2) Veepehmenidaja õige toimimise tagamiseks tuleb veepehmeni seadmes olevat vaiku regulaarselt uuendada. Tegemist on automaatsel toiminguga ja see kuulub nõudepesumasina tavalise töö juurde. Regenererimise sagedus sõltub veepehmenidaja taseme seadistusest. Mida kõrgem tase, seda sagedasem on regenererimine. Kõrgetel tasemetel toimub regenererimine tsükli jooksul kaks korda: nõudepesu ajal ja pärast viimast loputust. Madalamatel tasemetel toimub regenererimine alles pärast viimast loputust. Pehmenidaja loputamine toimub järgneva tsükli alguses. Kõrgetel tasemetel toimub see lisaks veel nõudepesu lõpus. Veepehmenidaja loputamine lõpeb veest tühjendamisega. Regenererimine pikendab programmi kestust maksimaalselt 5 min võrra, veetarbimist maksimaalselt 4 l, võrra ja energiatarbimist 2 Wh võrra. Praegu kehtivates standardsetes laboritingimustes vee karedusega 2.5 mmol/l (veepehmenidaja: tase 3), toimub regenererimine iga 62 l kasutatud vee järel. Vee temperatuur ja surve ning erinevused elektrivarustuses võivad neid väärtusi muuta.

Kui loputusvahendi jaotur on tühi, põleb indikaator , andes märku vajadusest lisada loputusvahendit. Kui üksnes multitablettide kasutamine tagab rahuldavad kuivatustulemused, saate loputusvahendi jaoturi ja indikaatori välja lülitada. Parimate kuivatustulemuste saamiseks tuleks alati kasutada loputusvahendit ja hoida loputusvahendi indikaator sees.

Loputusvahendi jaoturi ja indikaatori väljalülitamiseks seadke loputusvahendi tasemeks 0.

6.5 AirDry

AirDry parandab kuivatustulemusi madala energiatarbimise juures. Kuivatusfaasi ajal

avaneb masina luuk automaatselt ja jääb paokile. Funktsiooni väljalülitamine võib pärssida kuivatamise tulemust.

AirDry lülitatakse automaatselt sisse kõigi programmidega, välja arvatud .

Kui uks avaneb, kuvatakse ekraanil käimasoleva programmi järelejäänud aeg.

Kuivatusfaasi kestus ja ukse avanemise aeg võivad sõltuvalt valitud programmist ja funktsioonidest olla erinevad.

ETTEVAATUST!

Pärast ukse automaatset avanemist ärge üritage seda esimese 2 minuti jooksul sulgeda. See võib seadet kahjustada.

7. JUHTMEVABA ÜHENDUS

Seadistage traadita ühendus, et juhtida nõudepesumasinat mobiilseadme rakenduse kaudu.

WiFi-mooduli parameetrid	
WiFi-moodul	NIUS-SA
Sagedus	2,412 - 2,472 GHz
Protokoll	IEEE 802.11 b-g-n
Maksimaalne võimsus	<20 dBm
Krüptimine	WPA, WPA2

7.1 Kuidas seadistada juhtmeta ühendust

Nõudepesumasina ühendamiseks vajate järgmist:

- Interneti-ühendusega WiFi-võrku.
 - Juhtmevabasse võrku ühendatud mobiilseade.
1. Rakenduse allalaadimiseks skannige QR-kood, mis asub kasutusjuhendi tagakaanel. Rakenduse saate alla laadida ka otse rakenduste poest.
 2. Järgige rakenduse juhiseid.
 3. Lülitage nõudepesumasin sisse.
 4. Vajutage ja hoidke samaaegselt nuppe Delay ja Quick 2 sekundit.

Indikaator  vilgub. Ekraanil kuvatakse AP. Kõik nupud on mitteaktiivsed, välja arvatud toitenupp.

5. Sisestage rakenduses koduvõrgu sisselogimistunnused.

Vastasel juhul tühistab nõudepesumasin mõne aja pärast seadistuse.

Kui ühendamine on edukas, on indikaator

 püsiv ja ekraan näitab con. Seade pöördub tagasi programmi valimise režiimi. Seadistuse tühistamiseks lülitage seade välja ja sisse.

7.2 Kuidas lähtestada juhtmeta ühendust

Kui soovite luua ühendust mõne muu juhtmevaba võrguga või värskendada praeguse võrgu sisselogimistunnuseid, siis lähtestage esmalt juhtmeta ühendus.

Lähtestamiseks järgige ühte kahest meetodist:

- Vajutage ja hoidke samaaegselt nuppe Delay ja Quick ligikaudu 5 sekundit.
- Sisenege seadistuse režiimi ja aktiveerige seadistus Fn.

Ekraanil kuvatakse Fn. Energiamõõdik näitab edenemist. Indikaator  on väljas. Seadistage uus juhtmeta ühendus.

8. ENNE ESIMEST KASUTAMIST

1. Vajutage ja hoidke sisse/välja nuppu, kuni seade aktiveerub.
2. Reguleerige veepehmedaja taset vastavalt vee karedusele.
3. Täitke soolamahuti.
4. Täitke loputusaine dosaator.
5. Täitke pesuainejaotur.
6. Avage veekraan.
7. Käivitage programm Quick, et eemaldada seadmesse jäänud võimalikud tootmisjäädgid. Ärge pange masinasse nõusid.

Pärast programmi käivitamist aktiveerib seade kuni 5 minutiks veepehmedajas oleva vaigu. Pesutsükkel käivitub alles pärast selle toimingu lõppemist. Toimingut viiakse läbi regulaarselt.

8.1 Soolamahuti

⚠ ETTEVAATUST!

Kasutage ainult nõudepesumasinatele ette nähtud regenereerimissoola. Ärge kasutage köögisoola.

Soola kasutatakse veepehmedaja vaigu aktiveerimiseks ja igapäevases kasutuses heade pesutulemuste tagamiseks.

Kuidas täita soolamahutit

1. Keerake soolamahuti korki vastupäeva ja eemaldage see.
2. Valage 1 l vett soolamahutisse (ainult esimesel täitmisel).
3. Täitke soolamahuti kaasasoleva leetri abil 1 kg nõudepesumasina soolaga.
4. Raputage kergelt letrit, et kõik soolagraanulid mahutisse juhtida.
5. Eemaldage sool soolamahuti avause ümber.
6. Soolamahuti sulgemiseks keerake soolamahuti korki päripäeva.

⚠ ETTEVAATUST!

Vesi ja sool võivad soolamahutist täitmise ajal välja tulla. Korrosiooni vältimiseks täitke soolamahuti ja seejärel alustage kohe pesuainega täielikku nõudepesutsükli.

8.2 Kuidas täita loputusaine jaoturit

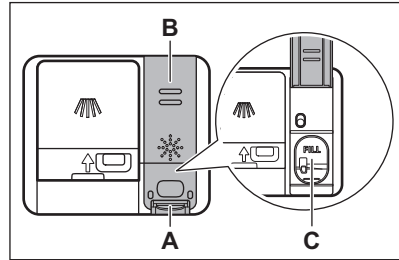

⚠ ETTEVAATUST!

Lahter (C) on ainult loputusvahendile. Ärge täitke seda pesuvahendiga.

⚠ ETTEVAATUST!

Kasutage ainult nõudepesumasinatele mõeldud loputusvahendit.

1. Vajutage avamisdetaili (A), et avada kaas (B).
2. Kallake loputusvahend jaoturisse (C), kuni vedelik jõuab märgiseni „FILL“.
3. Eemaldage mahaläänud loputusvahend imava lapiga, et ei tekiks liiga palju vahtu.
4. Sulgege kaas. Veenduge, et kaas lukustub asendisse.

8.3 Kuidas täita pesuaine jaoturit

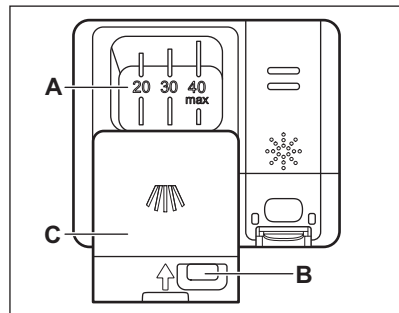

⚠ ETTEVAATUST!

Kasutage ainult nõudepesumasinatele mõeldud pesuainet.

1. Vajutage vabastusnuppu (B), et avada kaas (C).
2. Pange pesuaine lahtrisse (A). Ärge ületage märgistust „40 max“. Kasutada võib pesutablette, -pulbrit või -geeli.

3. Kui programm sisaldab eelpesufaasi, pange vähem kui 5 g pesuainet nõudepesumasina ukse siseküljele.
4. Sulgege kaas. Veenduge, et kaas lukustub asendisse.

Lisateavet pesuainekoguse kohta vt toote pakendil olevatest tootja juhistest. Tavaliselt 20 - 25 ml geelpesuainet või 18 g pulberpesuainet piisab tavalise määrumisega koguse pesemiseks.

9. NÕUDEPESUMASINA LAADIMINE

- Parimate puhastamistulemuste saavutamiseks paigutage esemed korvidesse vastavalt kasutusjuhendis toodud juhistele.
- Vee ja energia kokkuhoidmiseks pange masin täis.
- Nõudepesumasina tõhusa töö tagamiseks ärge koormake korve üle.
- Kontrollige, et nõud ei puutu üksteise vastu ega ole üksteise peal. Vaid nii saavad nad veega täielikult kokku puutuda ja puhtaks.
- Kasutage seadet ainult nõudepesumasinakindlate nõude pesemiseks.
- Ärge peske nõudepesumasinas järgmisi materjale: puit, sarv, tinasulam, vask, alumiinium, õrnalt kaunistatud portselan ja kaitsmata süsinikteras. See võib põhjustada nende pragunemist, kõverdumist, värvi muutmist, mõlke või roostetamist.
- Ärge peske seadmes vett imavaid esemeid (käsnu või lappe).
- Pange õõnsad esemed (tassid, klaasid ja pannid) avaus allapoole, et vesi saaks välja voolata.
- Veenduge, et klaasesemed ei puutu omavahel kokku.
- Pange kerged esemed ülemisse korvi. Veenduge, et esemed ei pääse vabalt liikuma.
- Pange söögiriistad ja väikesed esemed söögiriistade sahtlisse.
- Veenduge enne programmi käivitamist, et pihustikonsoolid saavad takistamatult liikuda.
- Reguleerige ülemise korvi kõrgust nii, et see sobiks suurte nõudega.

9.1 Kuidas reguleerida ülemise korvi kõrgust

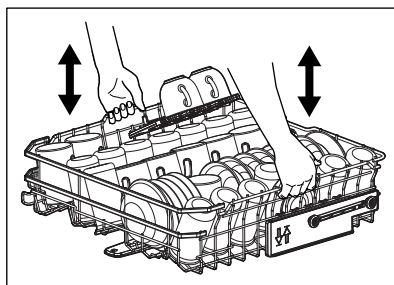

Kuidas tõsta ülemist korvi

1. Tõmmake korv välja, kuni see peatub.
2. Tõstke korvi ühelt või mõlemalt poolt, kuni mehhanism paigale lukustub ja korv on stabiilne.

Kuidas ülemist korvi langetada

1. Tõmmake korv välja, kuni see peatub.
2. Tõstke korvi veidi ühelt või mõlemalt poolt, suruge see seejärel alla ja laske alla langeda.

9.2 Nõudepesumasina korvi omadused

Komplekti kuuluvad tarvikud võivad varieeruda sõltuvalt teie nõudepesumasina mudelist.

Alumine korv

Kokkupandavate harude arv võib varieeruda sõltuvalt teie nõudepesumasina mudelist.

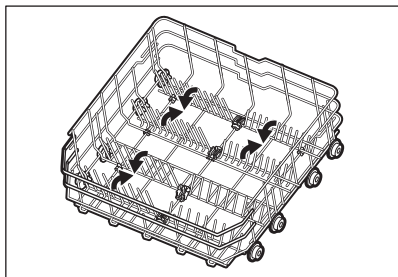

Ülemine korv

Kokkupandavate harude arv võib varieeruda sõltuvalt teie nõudepesumasina mudelist. Tasside hoidmiseks mõeldud riiulid saab alla kokku panna, et luua ruumi kõrgetele nõudele.

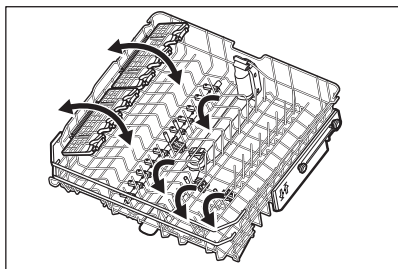

Tasside riiulitel on pehmed haaratsid klaasnõude hoidmiseks, samas kui kummist harud tagavad stabiilsuse.

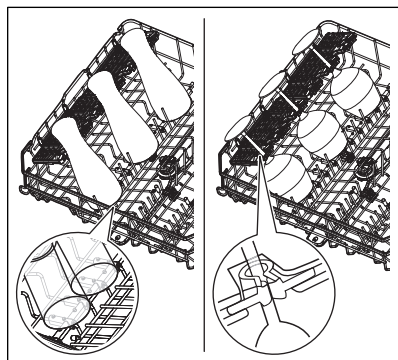

Söögiriistade sahtel

Kasutage sahtlit söögiriistade ja väikeste esemete jaoks. Sahtlis on kokkupandavad noahoidjad.

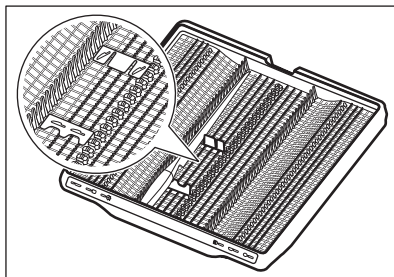

Kuidas eemaldada tarvikuid

Tassiriiulid ja pehmed haaratsid saab ajutiselt eemaldada, et mahutada suuremaid esemeid.

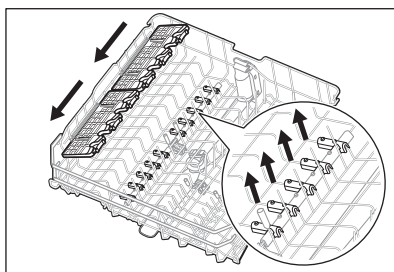

Nugade kandurid saab vajadusel ajutiselt eemaldada.

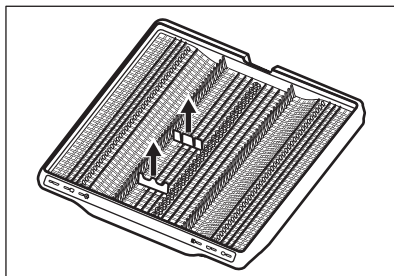

Maksimaalsed nõude kõrgused (mm)

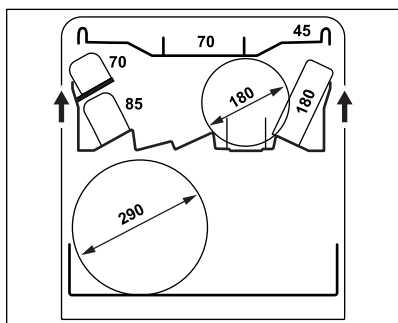
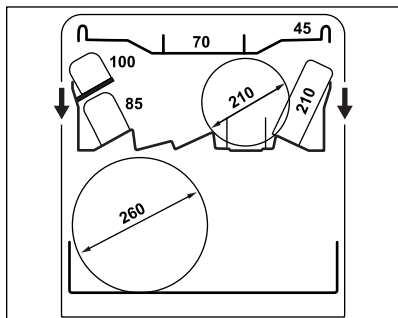

9.3 Nõudepesumasin laadimise näited

Alumine korv

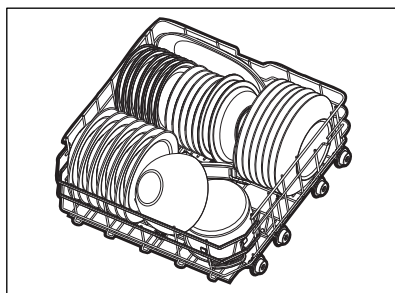
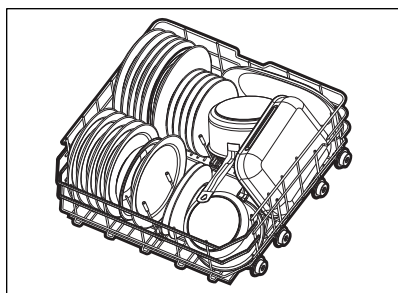

Ülemine korv

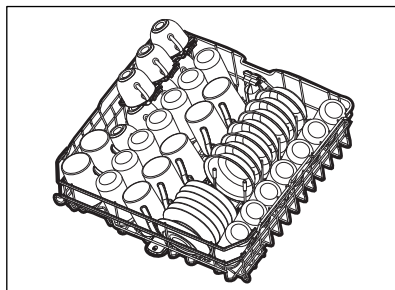
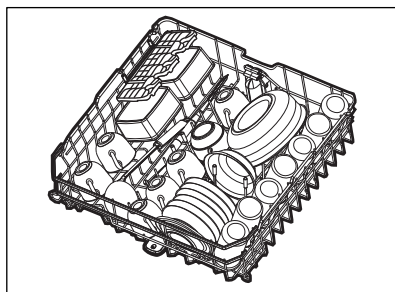

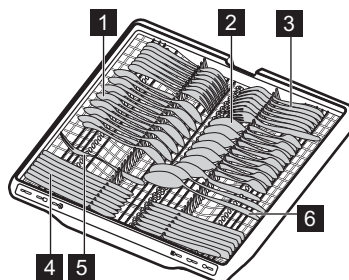

Söögiriistade sahtel

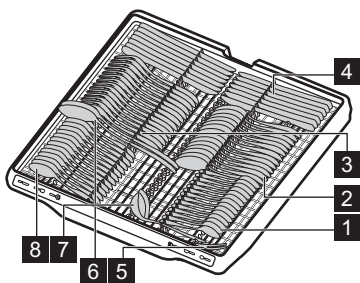



- 1 Teelusikas (14 tk)
- 2 Supilusikas (14 tk)
- 3 Kahvel (14 tk)
- 4 Nuga (14 tk)
- 5 Serveerimiskahvel (1 tk)
- 6 Serveerimislusikas (2 tk)
- 7 Kastmekulp (1 tk)
- 8 Magustoidulusikas (14 tk)

10. IGAPÄEVANE KASUTAMINE

1. Avage veekraan.
2. Vajutage ja hoidke sisse/välja nuppu, kuni seade aktiveerub.
3. Täitke soolamahuti, kui indikaator  on põleb.
4. Täitke loputusvahendi jaotur, kui indikaator  põleb.
5. Täitke korvid.
6. Täitke pesuainejaotur.
7. Kuidas programmi valida ja käivitada.
8. Sulgege veekraan, kui programm on lõppenud.

10.1 Kaugkäivitus

Funktsioon võimaldab programmi rakendusest käivitada.

Kuidas aktiveerida kaugkäivitust

Veenduge, et indikaator  on sees ja teie nõudepesumasin on rakenduses lisatud. Kui ei ole, siis vaadake peatükki „Juhtmevaba ühendus“.

1. Vajutage ja hoidke nuppu Delay umbes 3 sekundit .

Indikaator  on sees.

2. Sulgege seadme uks.



Ukse avamine ajal, mil kaugkäivitus on aktiveeritud, inaktiveerib selle funktsiooni. Aktiveerige kaugkäivitus uuesti, enne kui ukse sulete, vastasel juhul käivitub pesutsüklil kohe pärast ukse sulgemist. Ukse avamine ei inaktiveeri kaugkäivitust, kui viitkäivitust ei ole seatud.

Kuidas kaugkäivitust deaktiveerida

Vajutage 3 sekundit nuppu Delay.

Indikaator  on kustunud.

10.2 Kuidas käivitada programmi valikuribalt **My Time**

1. Programmi valimiseks libistage sõrme üle valikuriba My Time. Programmiga seotud tuli põleb.
2. Soovi korral aktiveerige programmi funktsioon.
3. Programmi käivitamiseks sulgege seadme uks.

10.3 Kuidas käivitada programmi Rinse&Hold

1. Vajutage ja hoidke nuppu Quick umbes 3 sekundit.

Indikaator  on sees.

2. Programmi käivitamiseks sulgege seadme uks.

10.4 Kuidas käivitada programmi AUTO

1. Vajutage nuppu AUTO.
Nupule vastav märgutuli põleb. Ekraanile kuvatakse pikima võimaliku programmi kestus.

2. Programmi käivitamiseks sulgege seadme uks.

Tsükli ajal lülituvad andurid korduvalt sisse ja esialgne programmikestus võib lüheneda.

10.5 Kuidas programmi funktsiooni aktiveerida

Korraga saab aktiveerida ainult ühe funktsiooni. Aktiveerige funktsioon enne programmi käivitamist. Funktsiooni ei ole võimalik aktiveerida ega deaktiveerida programmi töötamise ajal.

1. Valige programm valikuribalt My Time.
2. Vajutage funktsiooninuppu.
Nupule vastav märgutuli põleb.
Kui valik ei ole rakendatav, vilgub nupuga seotud sisevalgustus ja kostab helisignaali.



Funktsioonide sisselülitamine võib sageli mõjutada vee- ja energiatarvet ning programmi kestust.

10.6 Kuidas programmi algust edasi lükata

1. Valige programm.
2. Vajutage korduvalt Delay-nuppu, kuni ekraanil kuvatakse soovitud viitkäivituse aeg (1 kuni 24 tundi).

Nupule vastav märgutuli põleb.

3. Sulgege seadme uks, et käivitada pöördloendus.

Pöördloenduse ajal ei saa te programmi ega funktsiooni muuta. Saate viitkäivituse aega rakenduses muuta.

Kui pöördloendus on lõppenud, käivitub programm.

10.7 Kuidas tühistada programmi viitkäivitus

Vajutage ja hoidke  umbes 3 sekundit.

Seade pöördub tagasi programmi valimise režiimi.

Valige uuesti programm.

10.8 Kuidas jooksvat programmi tühistada

Vajutage ja hoidke  umbes 3 sekundit. Seade pöördub tagasi programmi valimise režiimi.



Enne uue programmi käivitamist veenduge, et pesuaine jaoturis on pesuainet.

10.9 Ukse avamine seadme töötamise ajal

Ukse avamine programmi töötamise ajal peatab nõudepesutsükli. Ekraanile kuvatakse programmi järelejäänud aeg. Pärast ukse sulgemist jätkub pesutsükkel katkestamise kohast.

Kui avate ukse viitkäivituse pöördloenduse ajal, siis pöördloendus peatatakse. Ekraanil kuvatakse pöördloenduse praegune olek. Pärast ukse sulgemist pöördloendus jätkub.



Ukse avamine seadme töötamise ajal võib mõjutada energiatarbimust ja programmi kestust.

10.10 Programmi lõpp

Kui programm on lõpetatud, deaktiveerub nõudepesumasin automaatselt.

Kõik nupud on mitteaktiivsed, välja arvatud toitenupp.

10.11 Automaatne väljalülitus

See funktsioon säästab energiat, lülitades seadme välja, kui seda ei kasutata.

Funktsioon käivitub automaatselt, kui:

- Pesuprogramm on lõppenud.
- 10 minuti pärast, kui ühtegi programmi ei ole käivitatud ja ühtegi nuppu ei ole vajutatud.

11. NÕUANDED JA SOOVITUSED

11.1 Üldine teave

Järgmisi näpunäiteid järgides saavutate igapäevasel kasutamisel parimaid pesu- ja kuivatustulemusi ning aitate säästa keskkonda.

- Kasutusjuhendis toodud juhiseid järgides on nõude pesemine nõudepesumasinas tunduvalt vee- ja energiasäästlikum kui nende käsitsi pesemine.
- Ärge loputage nõusid käsitsi. See suurendab vee- ja energiatarbimist. Vajadusel valige eelpesufaasiga programm.
- Eemaldage suuremad toidujäägid ja kallake tassid ja klaasid tühjaks, enne kui need masinasse panete.
- Valige programm vastavalt koormuse tüübile ja pinnasele.
- Et vältida katlakivi tekkimist seadmes:
 - Täitke vajadusel soolamahuti.
 - Kasutage soovitatud koguses pesuainet ja loputusvahendit.
 - Veenduge, et veepehmemidi praegune tase vastab veevarustusüsteemi vee karedusele.
 - Järgige peatükis „Puhastamine ja hooldus“ toodud juhiseid.

11.2 Soola, loputusvahendi ja pesuaine kasutamine

- Kasutage ainult nõudepesumasina jaoks mõeldud soola, loputusvahendit ja pesuainet. Muud tooted võivad seadet kahjustada.
- Piirkondades, kus vesi on kare või väga kare, on optimaalse pesu- ja kuivatustulemuse saamiseks soovitatav kasutada tavalist pesuainet (lisaaineteta pulbrit, geeli või tablette), loputusvahendit kui soola eraldi.
- Pesuaine tabletid ei lahustu lühikeste programmide korral täielikult. Nõudele pesuvahendi jääkide tekkimise vältimiseks soovitate kasutada tablette pikkade programmidega.
- Kasutage alati õiges koguses pesuainet. Ebapiisav pesuainekogus võib põhjustada mitterahuldavaid pesutulemusi ja tekitada nõudele karedast veest tingitud kihi või

plekid. Liiga suur pesuainekogus pehme või pehmemdatud veega jätab nõudele pesuainejäägid. Kasutage pesuainet vastavalt vee kareduse tasemele. Järgige pesuainepakendil olevaid juhiseid.

- Kasutage alati õiges koguses loputusvahendit. Liiga väike kogus loputusvahendit halvendab kuivatustulemusi. Liiga suur kogus loputusvahendit jätab nõudele sinaka kihi. Loputusvahendi taseme reguleerimiseks vaadake jaotist „Seaded“.
- Veenduge, et veepehmemdaja tase on õige. Kui kogus on liiga suur, võib üleliigne soolakogus vees tekitada söögiriistadel roostet. Veepehmemdaja taseme reguleerimiseks vaadake jaotist „Seaded“.

11.3 Mida teha, kui soovite multitablettide kasutamise lõpetada

Enne pesuvahendi, soola ja loputusvahendi eraldi kasutamise alustamist toimige järgmiselt.

1. Seadke veepehmemdaja kõrgeim tase.
2. Veenduge, et soola ja loputusvahendi mahutid on täis.
3. Käivita programm Quick. Ärge kasutage pesuainet ega pange korvidesse nõusid.
4. Kui programm on lõppenud, reguleerige veepehmemdajat vastavalt vee karedusele oma piirkonnas.
5. Reguleerige eraldatava loputusvahendi kogust.

11.4 Enne programmi käivitamist

Enne valitud programmi käivitamist veenduge järgmises:

- Filtrid on puhtad ja õigesti paigaldatud.
- Soolamahuti kork on tihedalt kinni.
- Pihustikonsoolid ei ole ummistunud.
- Nõudepesusoola ja loputusvahendi kogus on piisav (kui te ei kasuta multitablette).
- Esemete paigutus korvides on õige.
- Valitud programm sobib pestavate esemete tüübi ja määrumisastmega.
- Kasutatud on õiges koguses pesuainet.

11.5 Korvide tühjendamine

1. Enne seadmest väljavõtmist laske nõudel jahtuda. Tulised nõud purunevad kergesti.
2. Võtke kõigepealt välja esemed alumisest korvist, seejärel ülemisest.



Ka pärast programmi lõppemist võib seadme sisepindadel siiski olla vett.

12. PUHASTAMINE JA HOOLDUS

HOIATUS!

Enne mis tahes hooldamist v.a programmi käitamine, lülitage seade alati välja ja eemaldage toitepistik pistikupesast.

Mustad filtrid ja ummistunud pihustikonsoolid halvendavad pesemistulemusi.

Filtrid on isepuhastuvad ega vaja pärast iga kasutamist puhastamist. Puhastage filtreid üks kord nädalas. Puhastage pihustuskonsoole üks kord kahe kuu jooksul. Puhastamise sagedus võib varieeruda sõltuvalt seadme kasutamise sagedusest.

12.1 Kuidas alustada MachineCare programm

Enne programmi käivitamist puhastage filtrid ja pihustikonsoolid vastavalt käesolevas peatükis toodud juhistele.

1. Kasutage spetsiaalselt nõudepesumasinale mõeldud katlakivieemaldit või puhastusvahendit. Järgige pakendil olevaid juhiseid. Ärge pange masinasse nõusid.
2. Vajutage ja hoidke nuppu AUTO umbes 3 sekundit.

indicator is on.

3. Programmi käivitamiseks sulgege seadme uks.

Kui programm on lõppenud, on indikaator kustunud.

12.2 Lahtiste detailide eemaldamine

Pärast iga kasutamist kontrollige nõudepesumasina filtreid ja äravooluosa. Lahtised detailid (nt klaasi-, plast-, luutükid, hambaorgid jms) halvendavad pesutulemusi

ja võivad seadme tühjenduspompa kahjustada.

ETTEVAATUST!

Kui te ei saa võõrkehaseid kätte, pöörduge volitatud teeninduskeskuse poole.

1. Võtke filtrisüsteem lahti nii, järgides käesolevas jaotises toodud juhiseid.
2. Eemaldage võõrkehad manuaalselt.
3. Pange filtrisüsteem kokku nii, nagu käesolevas jaotises näidatud.

12.3 Filtrite puhastamine

Filtrisüsteem koosneb kolmest osast.

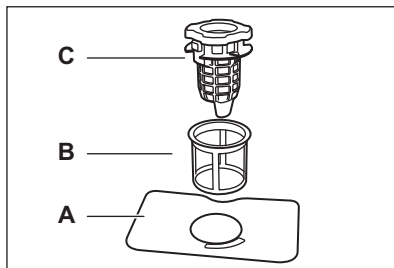

1. Keerake äravoolufiltrit (C) vastupäeva ja tõstke üles. Eemaldage lamefilter (A).

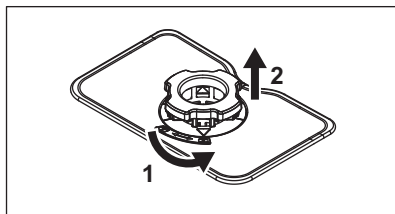

2. Vajutage äravoolufiltrit asuvat kahte nuppu (C) ja eemaldage see peenfiltrist (B).

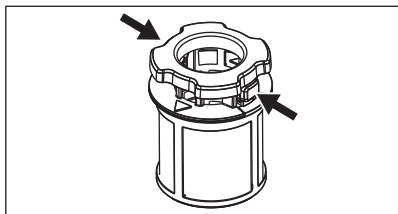

3. Peske filtrid puhtaks.
4. Veenduge, et kogumisvanni servas ega selle ümbruses ei oleks toidu ega mustuse jääke.
5. Paigaldage lamefilter (A) tagasi oma kohale.
6. Vajutage äravoolufiltrit (C) peenfiltrisse (B).
7. Sisestage peenfilter (B) lamefiltrisse (A). Keerake äravoolufiltrit (C) päripäeva, kuni see lukustub.

⚠ ETTEVAATUST!

Filtrite vale asend võib põhjustada kehva pesutulemust ja seadet kahjustada.

12.4 Sisemine puhastamine

- Puhastage seadme sisemust pehme niiske lapiga.
- Ärge kasutage abrasiivseid puhastuslappe, teravaid esemeid, tugevaid kemikaale, küürimisšvamme ega lahusteid.
- Pühkige luuki, kaasa arvatud kummist tihendit, üks kord nädalas.
- Hea toimivuse säilitamiseks puhastage seadet vähemalt kord kahe kuu jooksul spetsiaalselt nõudepesumasina puhastamiseks mõeldud tootega. Lugege tähelepanelikult tootepakendil olevat juhendit.
- Parimate pesutulemuste saamiseks käivitage 🔄 programm.

12.5 Alumise pihustikonsooli puhastamine

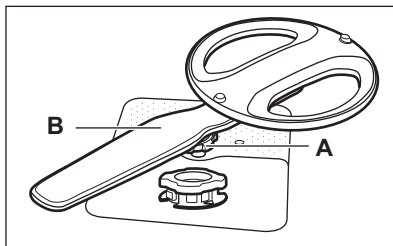

1. Keerake pingutusmutter (A) vastupäeva ja tõmmake pihustikonsool (B) ülespoole.
2. Peske pihustikonsool voolava vee all puhtaks. Kasutage avadesse kogunenud mustuse eemaldamiseks peenikest teravat eset (nt hambaorki). Laske veel voolata läbi aukude, et loputada välja kogu allesjäänud praht.
3. Vajutage pihustikonsooli allapoole ja keerake pingutusmutrit päripäeva.

12.6 Ülemise pihustikonsooli puhastamine

1. Tõmmake ülemine korv välja.
2. Pihustikonsooli korvilt lahti keeramiseks keerake pingutusmutrit (A) päripäeva.

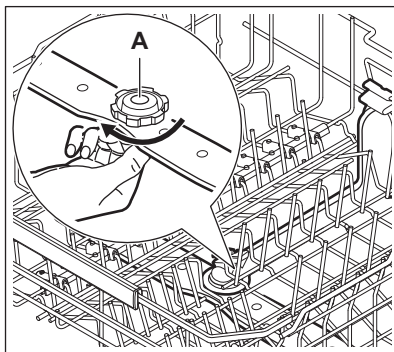

3. Peske pihustikonsool voolava vee all puhtaks. Kasutage avadesse kogunenud mustuse eemaldamiseks peenikest teravat eset (nt hambaorki). Laske veel voolata läbi aukude, et loputada välja kogu allesjäänud praht.
4. Pihustikonsooli tagasi paigaldamiseks keerake pingutusmutrit vastupäeva, kuni kuulete klõpsu.

12.7 Lae-pihustikonsooli puhastamine

Lae-pihustikonsool asub seadme laes. Pihustikonsool (C) on paigaldatud sisselasketoru külge (A) kinnituselemendi (B) abil.

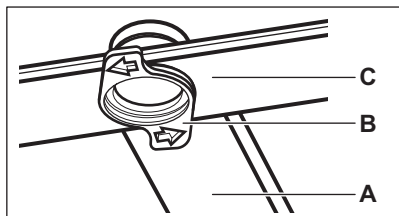

1. Vabastage söögiriistade sahtli liugsiinidel olevad tõkised ja tõmmake sahtel välja.

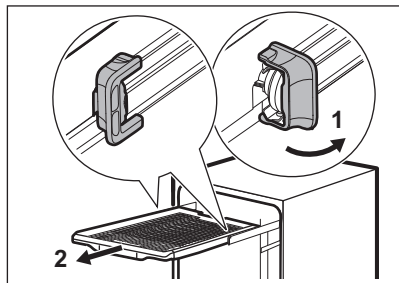

2. Viige ülemine korv madalamale tasemele, et pääseda pihustikonsoolile paremini ligi.
3. Keerake kinnituselementi (B) vastupäeva ja tõmmake pihustikonsool (C) alla.
4. Peske pihustikonsool voolava vee all puhtaks. Kasutage avadesse kogunenud mustuse eemaldamiseks peenikest teravat eset (nt hambaorki). Laske veel voolata läbi aukude, et loputada välja kogu allesjäänud praht.

5. Pihustikonsooli paigaldamiseks lükake kinnituselement (B) pihustikonsooli (C) sisse ja kinnitage see päripäeva keerates sisselasketoru (A) külge. Veenduge, et kinnituselement lukustub oma kohale.
6. Lükake söögiriistade sahtel liugsiinidele ja kinnitage tõkised.

12.8 Sisselaskevooliku filtri puhastamine

1. Sulgege veekraan.
2. Keerake kinnitusdetaili (A) päripäeva. Võtke voolik lahti.

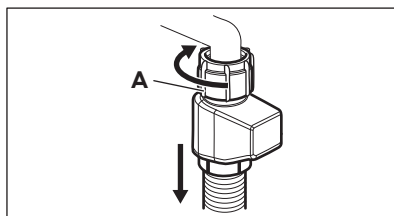

3. Puhastage sisselaskevooliku filter.

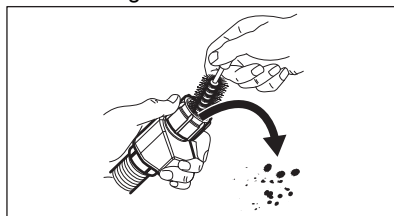

12.9 Välispinna puhastamine

- Puhastage seadet pehme niiske lapiga.
- Kasutage ainult neutraalseid pesuaineid.
- Ärge kasutage abrasiivseid tooteid, küürimisšvamme ega lahusteid.

13. TÕRKEOTSING

Enamik probleemide lahendamiseks ei ole vaja pöörduda teeninduskeskuse poole. Vaadake alltoodud tabelit, et leida teavet võimalike probleemide kohta.

Mõnede probleemide korral kuvatakse ekraanil tõrke kood.

Kui olete masinat kontrollinud, lülitage masin välja ja uuesti sisse. Kui probleem püsib,

pöörduge volitatud teeninduskeskuse. Eemaldage seade vooluvõrgust ja ärge kasutage seda enne, kui probleem on lahendatud.

Ei saa seadet aktiveerida.

- Veenduge, et toitepistik on seinakontakti ühendatud.

- Veenduge, et kaitsmekarbis olevad sulavkaitsmed on terved.

Programm ei käivitu.

- Veenduge, et masina luuk on suletud.
- Kui on valitud viitkäivitus, tühistage see või oodake pöördloenduse lõppemiseni.
- Masin aktiveerib veepehmenajas leiduva toimeaine. Protseduur kestab ligikaudu 5 minutit.

10 või 11 veakoodid. Masin ei täitu veega.

- Veenduge, et veekraan on avatud.
- Veenduge, et veesurve on vahemikus 0.05 (0.5) / 1 (10) MPa (bar). Lisateabe saamiseks võtke ühendust kohaliku vee-ettevõttega.
- Veenduge, et veekraan ei ole ummistunud.
- Veenduge, et sisselaskevooliku filter ei ole ummistunud. Vajadusel puhastage filter. Vaadake "Puhastamine ja hooldus" peatükki.
- Veenduge, et tühjendusvoolik ei ole kokku murtud ega painutatud.

120 veakood. Seade ei tühjene veest.

- Veenduge, et valamü äravoolutoru ei ole ummistunud.
- Veenduge, et sisemine filtrisüsteem ei ole ummistunud.
- Veenduge, et tühjendusvoolikul ei ole väändeid ega kõverusi.

123 veakood. Tühjenduspumba rike.

- Tühjenduspumba kate on lahti või puudub. Kontrollige katet. Katte asukoha kohta vaadake tühjenduspumba puhastamise juhiseid, mis on toodud allpool selles peatükis.

124 veakood. Tühjenduspumba rike.

- Tühjenduspump on võõrkehaga ummistunud. Vaadake jaotist „Kuidas puhastada tühjenduspumpa“ hiljem selles peatükis.

128 veakood. Tühjenduspumba rike.

- Sulgege veekraan ja võtke ühendust volitatud hoolduskeskusega.

130 veakood. Üleujutusvastane seade on sees.

- Sulgege veekraan.

- Veenduge, et masin on õigesti paigaldatud.
- Veenduge, et korvid on täidetud nii, nagu kasutusjuhendis näidatud.

151 - 159 veakoodid. Pesupumba rike.

- Lülitage masin välja ja sisse.

161 või 169 veakood. Masinas oleva vee temperatuur on liiga kõrge või on temperatuuranduri rike.

- Veenduge, et sissetuleva vee temperatuur ei ületa 60°C.
- Lülitage masin välja ja sisse.

197, 198 või 100 - 105 veakoodid. Seadme tehniline rike.

- Lülitage masin välja ja sisse.

1F1 veakood. Masinas oleva vee tase on liiga kõrge.

- Lülitage masin välja ja sisse.
- Veenduge, et filtrid on puhtad.
- Kontrollige, kas tühjendusvoolik on paigaldatud pörandi suhtes õigele kõrgusele. Vt paigaldusjuhiseid.

Masin jääb pesemise käigus korduvalt seisma ja hakkab uuesti tööle.

- See on tavaline. See tagab parimad pesutulemused ja energia kokkuhoiu.

Programm kestab liiga kaua.

- Kui on valitud viitkäivitus, tühistage see või oodake pöördloenduse lõppemiseni.
- Programmifunktsioonide aktiveerimine võib pikendada programmi kestust.

Kuvatav programmi kestus erineb tarbimisväärtuste tabelis toodud kestusest.

- Programmi kestus võib muutuda sõltuvalt vee survest ja temperatuurist, toitepinge kõikumisest, valitud funktsioonidest, nõude hulgast ja määrdumisastmest.

Ekraanil olev järelejäänud aeg pikeneb ja liigub edasi hüplikult kuni programmi lõpuni.

- See ei ole rike. Masin töötab õigesti.

Väike leke masina uksest.

- Masin ei ole loodis. Reguleerige tugijalgul vastavalt vajadusele (kui on kohaldatav).

Masina luuki on raske sulgeda.

- Masin ei ole loodis. Reguleerige tugijalgu vastavalt vajadusele (kui on kohaldatav).
- Nõude osad ulatuvad korvidest väljapoole.

Masina luuk avaneb pesutsükli ajal.

- Funktsioon AirDry on aktiveeritud, et parandada kuivatustulemusi, säästes samal ajal energiat. Funktsiooni väljalülitamiseks vaadake peatükki „Seaded“.

Masina sisemusest kostab klirinat või koputusi.

- Nõud ei ole korvidesse õigesti paigutatud. Vaadake "Nõudepesumasina laadimine" peatükki.
- Veenduge, et pihustikonsool saab vabalt pöörelda.

Masin põhjustab kaitsme väljalülitumist.

- Voolutugevus ei võimalda kõigi kasutatavate seadmete üheaegset kasutamist. Kontrollige pistikupesava voolutugevust ja arvesti võimsust ning lülitage vajaduse korral mõni kasutatavatest seadmetest välja.
- Masina sisemine elektririke. Võtke ühendust volitatud teeninduskeskusega.

Seade on sisse lülitatud, kuid ei tööta. Ekraanil kuvatakse PF.

- Toide pole lubatud vahemikus. Nõudepesutsükkel katkestatakse ajutiselt ja jätkub automaatselt pärast toite taastumist.

Seade lülitub töötamise ajal välja.

- Täielik voolukatkestus. Nõudepesutsükkel katkestatakse ajutiselt ja jätkub automaatselt pärast toite taastumist.

Ekraanil kuvatakse upd. Aktiivne on ainult sisse/välja nupp.

- Masin laadib automaatselt alla ja installeib püsivara värskenduse, kui see on saadaval. Näidikul kuvatakse upd, et näidata programmi värskendamise kestust. Oodake, kuni protsess jõuab lõpule. Kui katkestate värskendamise masina deaktiveerimisega, jätkab masin värskendamist kohe, kui selle uuesti sisse lülitate. Püsivara värskendus ei muuda masina jõudluse kohta esitatud väärtusi.

13.1 Kuidas puhastada tühjenduspumpa

⚠ ETTEVAATUST!

Olge puhastamisel ettevaatlik, kuna tühjenduspump võib sisaldada klaasitükke jm teravat prahti.

1. Enne hooldust lülitage seade alati välja ja eemaldage toitepistik pistikupesast.
2. Eemaldage filtrisüsteem.
3. Eemaldage švammiga kogu jääkvesi.
4. Tõmmake plastikkate sõrmega ära.

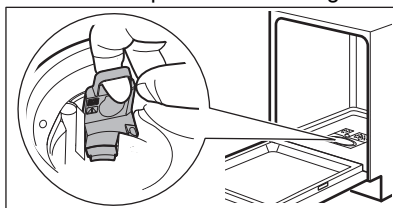

5. Eemaldage ettevaatlikult kõik võõrkehad.
6. Asetage plastkate tagasi oma kohale. Veenduge, et see ei oleks lahti.
7. Paigaldage filtrisüsteem ja ühendage seade.

13.2 Nõudepesu- ja kuivatustulemused ei vasta ootustele

Kehvad nõudepesutulemused.

- Vaadake peatükki „Nõuanded ja soovitused“.
- Kasutage intensiivsemat pesuprogrammi.
- Puhastage pihustikonsool ja filtrid. Vaadake peatükki „Puhastamine ja hooldus“.
- Põhjuseks võib olla pesuaine kvaliteet. Katsetage teist pesuainet.

Kehvad kuivatustulemused.

- Vaadake peatükki „Nõuanded ja soovitused“.
- Nõud on jäänud suletud seadmesse liiga kauaks. Aktiveerige funktsioon AirDry, et valida ukse automaatne avanemine ja parandada kuivatamist. Vaadake peatükki „Seaded“.
- Tühjendage nõudepesumasin alles siis, kui programm on lõppenud ja ekraanile kuvatakse 0:00.
- Loputusvahendit pole kasutatud või seda on lisatud liiga vähe. Täitke

loputusvahendi jaotur või suurendage loputusvahendi doosi. Taseme reguleerimiseks vaadake peatükki „Seaded“.

- Põhjuseks võib olla loputusvahendi kvaliteet.
- Kasutage alati loputusvahendit, isegi multitablettide kasutamisel.
- Plastist esemed tuleks rätikuga üle kuivatada.
- Programmil Quick ei ole kuivatustsükli. Valige mõni muu programm.
- Ülemisest korvist langesid veepiisad alumisele korvile. Tühjendage esmalt alumine korv ja alles seejärel ülemine korv.

Valkjad triibud klaasidel ja nõudel.

- Pesuaine kogus on liiga suur. Vähendage kogust.

Sinakas kiht klaasidel ja nõudel.

- Eraldatava loputusvahendi kogus on liiga suur. Seadke loputusvahendi kogus väiksemaks.

Plekid ning veetilkade jäägid klaasidel ja nõudel.

- Eraldatava loputusvahendi kogus pole piisavalt suur. Seadke kogus suuremaks. Vaadake peatükki „Seaded“.
- Põhjuseks võib olla loputusvahendi kvaliteet. Proovige mõnda erinevat loputusvahendit.
- Vaadake peatükki „Nõudepesumasina laadimine“.

Seadme sisemus on märg.

- Tegemist pole seadme defektiga. Niiskus kondenseerub seadme seintele.

Pesemisel tekib liiga palju vahu.

- Kasutage ainult nõudepesumasinate jaoks mõeldud pesuainet.
- Kasutage mõne teise tootja pesuainet.
- Ärge eel-loputage nõusid jooksva vee all.

Söögiriistadel on rooste jäljed.

- Pesemiseks kasutatav vesi sisaldab liiga palju soola. Reguleerige veepehmedaja taset. Pärast soolamahuti täitmist eemaldage alati maha läinud sool.
- Hõbedast ja roostevabast terasest söögiriistad on pandud kokku. Ärge asetage neid esemeid üksteise lähedale.

Programmi lõpus on pesuainejaoturis pesuainejäägid.

- Vesi ei suuda jaoturis olevat pesuainet välja uhtuda. Veenduge, et pihustikonsool pole blokeeritud ega ummistunud.

- Veenduge, et korvides olevad esemed ei takista pesuainejaoturi kaane avanemist.

Ebameeldiv lõhn masina sees.

- Vaadake peatükki „Puhastamine ja hooldus“.

Katlakivijäägid nõudel, sisemusel ja ukse siseküljel.

- Kohalik kraanivesi on kare. Kasutage soola ja seadke veepehmedaja ka siis, kui kasutate multitablette. Vaadake peatükki „Seaded“ veepehmedaja jaotist.
- Soola tase on madal. Kui soolaindikaator on sees, täitke soolamahuti.
- Soolamahuti kork on lahti. Kontrollige korki.
- Käivitage programm  koos katlakivieemaldi või nõudepesumasinate puhastusvahendiga.
- Kui katlakivi jäägid püsivad, puhastage seadet sobivate pesuvahenditega.
- Katsetage teist pesuainet.
- Pöörduge pesuaine tootja poole.

Tuhmid, värvi muutnud või pragunenud nõud.

- Veenduge, et peseksite masinas ainult nõudepesumasinakindlaid nõusid.
- Täitke ja tühjendage korv ettevaatlikult. Vaadake peatükki „Nõudepesumasina laadimine“.
- Pange õrnemad esemed ülemisse korvi.
- Aktiveerige funktsioon GlassCare, et tagada klaasidele ja õrnadele nõudele spetsiaalhooldus.

Vaadake võimalike muude põhjuste kohta peatükke „Enne esimest kasutamist“, „Nõudepesumasina laadimine“, „Igapäevane kasutamine“ või „Nõuanded ja soovitused“.

11.3 Probleemid juhtmevaba ühendusega

Juhtmevaba ühenduse aktiveerimine ebaõnnestus.

- Vale juhtmevaba võrk või parool. Tühistage häälestus ja käivitage see uuesti, et sisestada õiged sisselogimistunnused. Vaadake peatükki „Juhtmevaba ühendus“.
- Juhtmevaba võrgu signaaliga on probleeme. Kontrollige juhtmevaba võrku ja ruuterit. Taaskäivitage ruuter.
- Juhtmevaba võrgu signaal on nõrk. Selle kontrollimiseks ühendage oma mobiilseade ja nõudepesumasina samas

ruumis sama võrku. Kui see ebaõnnestub, liigutage ruuter nõudepesumasinale lähemale.

- Juhtmevaba võrgu signaal on tõkestatud nõudepesumasina lähedal asuva mikrolaineahju tõttu. Lülitage mikrolaineseade välja.
- Kui juhtmeta võrguga ilmneb täiendavaid probleeme, võtke ühendust juhtmeta teenuse pakkujaga.

Rakendus ei saa luua ühendust nõudepesumasina.

- Juhtmevaba võrgu signaaliga on probleeme. Kontrollige juhtmevaba võrku ja ruuterit. Taaskäivitage ruuter.
- Kontrollige, kas teie mobiilseade on võrguga ühendatud.
- Paigaldatud on uus ruuter või ruuteri konfiguratsiooni on muudetud. Konfigureerige nõudepesumasina ja mobiilseade uuesti. Vaadake peatükki „Juhtmevaba ühendus“.

- Kui juhtmeta võrguga ilmneb täiendavaid probleeme, võtke ühendust juhtmeta teenuse pakkujaga.

Rakendus saab nõudepesumasina ühenduse luua ainult teie koduse juhtmevaba võrgu kaudu. Wi-Fi-indikaator vilgub.

- Ühendus pilvega on katkenud. Oodake, kuni ühendus taastub.

Rakendus ei saa sageli luua ühendust nõudepesumasina.

- Juhtmevaba võrgu signaal on tõkestatud nõudepesumasina lähedal asuva mikrolaineahju tõttu. Lülitage mikrolaineseade välja. Vältige mikrolaineahju ja kaugkäivituse samaaegset kasutamist.
- Juhtmevaba võrgu signaal on nõrk. Viige ruuter nõudepesumasinale võimalikult lähedale või kaaluge leviala laiendaja soetamist.

14. TEHNILISED ANDMED

Mõõtmed	Laius / kõrgus / sügavus (mm)	596 / 815 - 895 / 560
Elektriühendus 1)	Pinge (V)	200 - 240
	Sagedus (Hz)	50 - 60
Veesurve	Min./max.MPa (bar)	0.05 (0.5) / 1 (10)
Veevarustus	Külm vesi või kuum vesi (°C) 2)	minimaalne 5 - maksimaalne 60
Mahutavus	Nõudekomplekte	14

1) Muud väärtused on toodud andmeplaadil

2) Kui kuum vesi tuleb alternatiivsest energiaallikast (nt päikesepaneelid), kasutage energiakulu vähendamiseks seda soojaveevarustusüsteemi.

14.1 Link EL EPREL-i andmebaasile

Seadme energiamärgisel olevalt QR-koodilt leiata veebilingi selle seadme registreerimiseks EL EPREL-i andmebaasis. Hoidke energiamärgis alles koos kasutusjuhendiga ja kõigi muude dokumentidega, mis seadmega kaasnesid.

Toote jõudlusega seotud teavet on võimalik leida EL-i EPREL-i andmebaasist, kasutades linki <https://eprel.ec.europa.eu> ning mudelinime ja tootenumbrit, mille leiata seadme andmesildilt. Vaadake peatükki "Toote kirjeldus".

15. KESKKONNAASPEKTID

Ringlussevõttu tuleb saata materjalid, millel on sümbol . Ringlussevõtuks pange pakend vastavatesse konteineritesse. Aidake hoida keskkonda ja inimeste tervist ning suunake elektri- ja elektroonikaseadmete jäätmed ringlusse. Ärge visake ära seadmeid,

mis on tähistatud sümboliga  majapidamisjätmete hulka. Viige seade kohalikku jäätmesortimispunkti või pöörduge abi saamiseks kohalikku omavalitsusse.

Esiet sveicināti AEG pasaulē! Pateicamies jums, ka iegādājāties mūsu ierīci.



Saņemiet lietošanas ieteikumus un brošūras, traucējumu novēršanas, servisa un remonta informāciju:
www.aeg.com/support

Izmaiņu tiesības rezervētas.

SATURS

1. DROŠĪBAS NORĀDĪJUMI.....	28
2. DROŠĪBAS NORĀDĪJUMI.....	30
3. PRODUKTA APRAKSTS	32
4. VADĪBAS PANELIS.....	33
5. PROGRAMMAS UN IESPĒJAS.....	33
6. IESTATĪJUMI.....	35
7. BEZVADU SAVIENOJUMS.....	37
8. PIRMS PIRMĀS LIETOŠANAS.....	38
9. TRAUKU IEVIETOŠANA TRAUKU MAZGĀJAMĀ MAŠĪNĀ.....	39
10. IKDIENAS LIETOŠANA.....	42
11. IETEIKUMI UN PADOMI.....	44
12. APKOPE UN TĪRĪŠANA.....	45
13. TRAUCĒJUMMEKLĒŠANA	48
14. TEHNISKIE DATI.....	52
15. AR VIDĪ SAISTĪTI APSVĒRUMI.....	52

1. ⚠ DROŠĪBAS NORĀDĪJUMI

Pirms ierīces uzstādīšanas un lietošanas rūpīgi izlasiet pievienotos norādījumus. Ražotājs neatbild par savainojumiem un bojājumiem, kas radušies ierīces nepareizas uzstādīšanas vai lietošanas rezultātā. Vienmēr glabājiet šīs instrukcijas drošā, pieejamā vietā, lai tās varētu izmantot nākotnē.

1.1 Bērnu un īpaši jūtīgu personu drošība

- Šo ierīci drīkst izmantot bērni no 8 gadu vecuma un cilvēki ar ierobežotām fiziskām, sensorām vai garīgām spējām vai pieredzes un zināšanu trūkumu atbildīgas personas uzraudzībā vai, ja tie ir informēti par ierīces drošu lietošanu un izprot potenciālos riskus. Bērniem no līdz 8 gadu

vecumam un personām ar ļoti plašu un sarežģītu invaliditāti jāliedz piekļuve ierīcei, ja vien tos nepārtraukti neuzrauga.

- Mazi bērni jāuzrauga, lai tie nespēlētos ar ierīci.
- Glabājiet mazgāšanas līdzekļus bērniem nepieejamās vietās.
- Neļaujiet bērniem atrasties ierīces tuvumā, ja ir atvērtas ierīces durvis.
- Bērni nedrīkst tīrīt ierīci un veikt tās apkopi bez uzraudzības.

1.2 Vispārīgā drošība

- Šī ierīce paredzēta tikai mājsaimniecības trauku un galda piederumu tīrīšanai.
- Šī ierīce ir izstrādāta tikai izmantošanai mājas apstākļos un telpās.
- Šo ierīci var izmantot birojos, viesnīcu viesu numuros, viesu apartamentos, lauku viesu mājās un citās līdzīgās uzturēšanās vietās, kurās izmantošana nepārsniedz (vidējo) mājsaimniecības lietošanas intensitāti.
- Nemainiet šī produkta specifikāciju.
- Darba ūdens spiedienam (minimālajam un maksimālajam) ir jābūt starp 0.05 (0.5) / 1 (10) MPa (bar).
- Ievērojiet maksimālo 14 vietu iestatījumu skaitu.
- Ierīces durvis nedrīkst atstāt atvērtas, lai izvairītos no pakļūšanas briesmām.
- Ja strāvas padeves vads ir bojāts, tas ir jānomaina ražotājam, autorizētajam servisa centram vai kvalificētam speciālistam, lai izvairītos no nelaimes gadījuma.
- **BRĪDINĀJUMS!** Naži un citi asi priekšmeti jāievieto grozā ar asmeni uz leju vai jānovieto horizontālā pozīcijā.
- Pirms jebkādam apkopes darbībām izslēdziet ierīci un atvienojiet spraudkontakta no elektrotīkla.
- Ierīces tīrīšanai neizmantojiet augstspiediena ūdens strūklu un/vai tvaiku.
- Ja ierīces pamatnē ir ventilācijas atveres, tās nedrīkst būt aizsegta, piemēram, ar paklāju.

- Ierīce ir jāpieslēdz ūdens padevei, izmantojot jaunas komplektācijā iekļautās šļūtenes. Vecās šļūtenes nedrīkst izmantot atkārtoti.

2. DROŠĪBAS NORĀDĪJUMI

2.1 Uzstādīšana

BRĪDINĀJUMS!

Ierīci drīkst uzstādīt tikai sertificēti speciālisti.

- Noņemiet visu iesaiņojumu.
- Neuzstādiēt un nelietojiet bojātu ierīci.
- Ievērojiet kopā ar ierīci saņemtos uzstādīšanas norādījumus.
- Uzmanieties, pārvietojot ierīci, jo tā ir smaga. Izmantojiet aizsargcimdus un slēgtus apavus.
- Neuzstādiēt vai neizmantojiet ierīci vietās, kur temperatūra ir zemāka par 0°C.
- Uzstādiēt ierīci drošā un atbilstošā vietā, kas atbilst uzstādīšanas prasībām.
- Nelietojiet ierīci, pirms ievietojat to iebūvētā struktūrā drošības izturēšanās dēļ.
- Ja mēbeļu panelis nav uzstādīts, durvis var negaidīti aizvērties. Atveriet ierīces durvis uzmanīgi, lai izvairītos no savainošanās riska. Pēc uzstādīšanas pārliecinieties, ka plastmasas vāciņi ir nofiksēti vietā. Durvju malās izvietoto plastmasas pārsegu bojājumi vai to noņemšana var ietekmēt ierīces darbību un izraisīt traumu risku. Ja plastmasas vāciņš ir bojāts, sazinieties ar pilnvarotu servisa centru, lai to nomainītu.

2.2 Pieslēgums elektrotīklam

BRĪDINĀJUMS!

Ugunsgrēka un elektrošoka risks!

- BRĪDINĀJUMS! Šī ierīce ir paredzēta uzstādīšanai/pievienošanai ēkas zemējuma savienojumam.
- Pārliecinieties, vai tehnisko datu plāksnītē norādītie parametri atbilst elektrotīkla spriegumam.
- Vienmēr izmantojiet pareizi uzstādītu un drošu kontaktligzdu.

- Nelietojiet daudzkontakta adapterus vai pagarinātājus.
- Nepieļaujiet tīkla kontaktdakšas un tīkla kabeļa bojājumus. Ja tie jānomaina, sazinieties ar mūsu pilnvaroto servisa centru.
- Pievienojiet strāvas kontaktdakšu kontaktligzdai tikai uzstādīšanas beigās un nodrošiniet, ka strāvas kontaktdakšai varat piekļūt.
- Nekad neatslēdziet ierīci no tīkla, velkot aiz strāvas kabeļa. Vienmēr velciet aiz kontaktspraudņa.

2.3 Ūdens pieslēgums

BRĪDINĀJUMS!

Elektrošoka risks.

- Nebojājiet ūdens šļūtenes.
- Pirms pieslēgšanas jaunām caurulēm, ilgstoši nelietotām caurulēm, pēc remonta vai jaunu ierīču (piemēram, ūdens skaitītāju) uzstādīšanas, ļaujiet ūdenim tecēt, līdz tas ir dzidrs.
- Pirmās lietošanas laikā un pēc tās pārbaudiet, vai ūdens nenoplūst.
- Ja ūdens ieplūdes šļūtene ir bojāta, nekavējoties aizveriet ūdens krānu un atvienojiet kontaktdakšu no elektrotīkla kontaktligzdas. Saasinieties ar servisa centru, lai aizstātu ūdens ieplūdes šļūteni.
- Elektroenerģijas padeves pārtraukums deaktivizē ūdens aizsardzības sistēmu, palielinot noplūdes risku.
- Ūdens ieplūdes šļūtene ir drošības vārsts un apvalks ar iekšējo tīkla kabeli.

2.4 Lietošana

- Neturiet ierīces tuvumā viegli uzliesmojošus produktus vai priekšmetus, kas satur viegli uzliesmojošus produktus.
- Trauku mazgājamo mašīnu mazgāšanas līdzekļi ir bīstami. Ievērojiet uz

mazgāšanas līdzekļa iepakojuma sniegtos drošības norādījumus.

- Nedzeriet un nekādā veidā neizmantojiet ierīcē esošo ūdeni.
- Pirms trauku izņemšanas nogaidiet, līdz programma beidzas, jo uz traukiem var palikt mazgāšanas līdzeklis.
- Neglabājiet priekšmetus un neizdariet spiedienu uz atvērtām ierīces durvīm.
- Atverot ierīces durvis programmas darbības laikā, no ierīces var izplūst karsts vaiks.

2.5 Iekšējais apgaismojums

BRĪDINĀJUMS!

Pastāv traumu risks.

- Šai ierīcei ir iekšējā lampa, kas ieslēdzas, atverot durvis vai ieslēdzot ierīci, kamēr durvis ir atvērtas. Lampa izslēdzas, aizverot durvis, izslēdzot ierīci vai automātiski pēc kāda laika.
- Lai nomainītu iekšējā apgaismojuma spuldzi, sazinieties ar pilnvarotu servisa centru.

2.6 Serviss

- Lai salabotu ierīci, sazinieties ar pilnvarotu servisa centru. Izmantojiet tikai oriģinālās rezerves daļas.
- Pašrocīgi vai neprofesionāli veikts remonts var būt nedrošs un var anulēt garantiju.
- Turpmāk norādītās rezerves daļas būs pieejamas vismaz 7 gadus pēc modeļa ražošanas pārtraukšanas: motors, cirkulācijas un drenāžas sūknis, sildītāji un sildelementi, tostarp siltumsūkņi, cauruļvadu sistēmas un saistītais aprīkojums, tostarp caurules, vārsti, filtri un noplūdes aizturi, ar durvju montāžu

saistītas strukturālas un iekšējās detaļas, drukātās shēmas plates, elektroniskie displeji, spiediena slēdži, termoregulatori un sensori, programmatūra un programmaparatūra, tostarp atiestatīšanas programmatūra. Turpmāk norādītās rezerves daļas būs pieejamas vismaz 10 gadus pēc modeļa ražošanas pārtraukšanas: durvju eņģes un blīvumijas, citas blīvumijas, sprauslas, drenāžas filtri, iekšējie balsti un plastmasas piederumi, piemēram, grozi un vāki. Jūsu valstī var tikt piemērots ilgāks laiks. Lai iegūtu papildu informāciju, apmeklējiet mūsu tīmekļa vietni.

- Dažas rezerves daļas ir pieejamas tikai profesionāļiem un uz šo modeli var neattiekties.
- Informācija par šajā produktā esošo lampu (lampām) un atsevišķi nopērkamajām rezerves lampām: Šīs lampas ir paredzētas ekstremāliem fiziskajiem apstākļiem, piemēram, temperatūrai, vibrācijai, mitrumam, māsaimniecības ierīcēs vai paredzētas informēšanai par ierīces darbības statusu. Tās nav paredzētas citiem lietošanas veidiem un nav piemērotas māsaimniecības telpu apgaismojumam.

2.7 Ierīces utilizācija

BRĪDINĀJUMS!

Pastāv savainošanās vai nosmakšanas risks.

- Atvienojiet ierīci no elektropadeves.
- Nogrieziet elektrisko kabeli un izmetiet to.
- Izņemiet durvju aizturi, lai novērstu bērnu vai dzīvnieku ieslēgšanu ierīcē.

3. PRODUKTA APRAKSTS

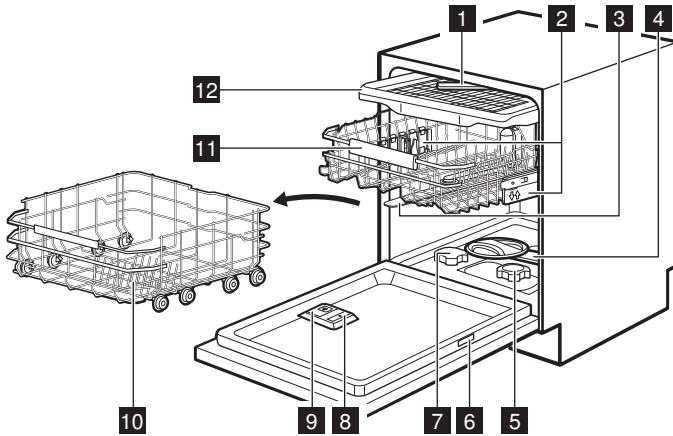

- 1 Griestu izsmidzinātājs
- 2 Groza augstuma regulētāji
- 3 Augšējais izsmidzinātājs
- 4 Apakšējais izsmidzinātājs
- 5 Filtri
- 6 Tehnisko datu plāksnīte
- 7 Sāls tvertne
- 8 Skalošanas līdzekļa dozators
- 9 Mazgāšanas līdzekļa dozators
- 10 Apakšējais grozs
- 11 Augšējais grozs
- 12 Galda piederumu atvilktnē

3.1 Tehnisko datu plāksnīte

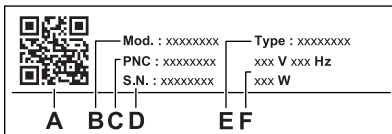

- A. QR kods
- B. Modeļa nosaukums
- C. Produkta numurs
- D. Sērijas numurs
- E. Produkta veids
- F. Elektriskie raksturlielumi

QR kodu var izmantot divos veidos.

Skenējiet QR kodu ar savas mobilās ierīces kameru, lai atvērtu lietojumprogramas lapu lietojumprogrammu veikalā. Instalējiet lietojumprogrammu.

Skenējiet QR kodu ar skeneri lietojumprogrammā, lai savienotu pārī savu trauku mazgājamo mašīnu ar savu mobilo ierīci.

3.2 TimeOnFloor

Izmantojot šo funkciju, uz grīdas zem ierīces durvīm tiek attēlota šāda informācija:

- atlikušais laiks pēc programmas sākšanās,
- 0:00 un CLEAN, kad programma ir pabeigta,
- DELAY un laika atskaite pēc atliktā starta sākšanās.
- Kļūdas kods, ja ierīces darbībā radušies traucējumi.



Ja funkcijas AirDry izmantošanas laikā atveras durvis, funkcija TimeOnFloor ir izslēgta. Aktivizētās programmas atlikušo laiku var redzēt uz vadības paneļa displeja.

4. VADĪBAS PANELIS

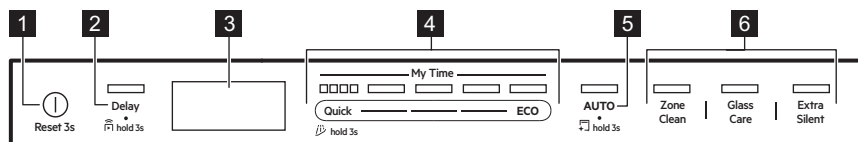

- 1 Poga Ieslēgt/Izslēgt / Atiestatīšanas poga
- 2 Atliktā starta poga / poga Attālināta palaišana
- 3 Displejs
- 4 My Time programmas izvēles josla
- 5 AUTO programmas poga / MachineCare programmas poga
- 6 Programmu opciju pogas

4.1 Indikatori displejā



Elektroenerģijas skaitītājs rāda izvēlētas programmas un opcijas energoefektivitātes līmeni. Jo vairāk segmentu redzams, jo mazāks ir patēriņš. Tas nedarbojas programām Quick, Rinse&Hold, un MachineCare.

ECO Tas deg, kad izvēlaties programmu ECO. Skatiet nodaļu "Programmas un iespējas".



Tas rāda, kad nepieciešams uzpildīt skalošanas līdzekļa tvertni. Skatiet nodaļu "Pirms pirmās lietošanas".



Tas rāda, kad nepieciešams uzpildīt sāls tvertni. Skatiet nodaļu "Pirms pirmās lietošanas".



Tas deg, kad ir aktivizēts bezvadu savienojums. Skatiet nodaļu "Bezvadu savienojums".



Tas deg, kad aktivizējat funkciju Attālināta palaišana. Skatiet nodaļu "Ikdienas lietošana".



Tas deg, kad izvēlēta programma ar žāvēšanas fāzi. Skatiet nodaļu "Programmas un iespējas".



Tas deg, kad izvēlēta programma bez žāvēšanas fāzes. Skatiet nodaļu "Programmas un iespējas".



Tas deg, kad izvēlaties programmu Rinse&Hold. Skatiet nodaļu "Programmas un iespējas".



Tas deg, kad jāpalaiž programma MachineCare un kad to palaižat. Skatiet nodaļu "Apkope un tīrīšana".

5. PROGRAMMAS UN IESPĒJAS

5.1 Trauku mazgāšanas programmas

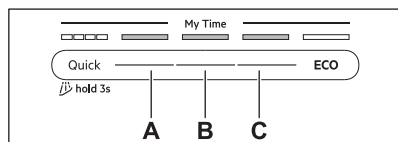

Quick

Tikko lietotiem traukiem un galda piederumiem. Fāzes: trauku mazgāšana 60°C, skalošana 50°C, AirDry. Programmā nav iekļauta žāvēšanas fāze vai skalošanas līdzekļa izdalīšana. Atstājiet priekšmetus

trauku mazgājamā mašīnā ar atvērtām durvīm, lai tie varētu nožūt.

A. 1h00m

Tikko lietotiem, viegli apkaltušiem traukiem un galda piederumiem. Fāzes: trauku mazgāšana 65°C, starpskalošana, pēdējā skalošana 55°C, žāvēšana, AirDry.

B. 1h30m

Vidēji netīriem, viegli apkaltušiem traukiem, galda piederumiem, katliem un pannām. Fāzes: trauku mazgāšana 65°C, starpskalošana, pēdējā skalošana 60°C, žāvēšana, AirDry.

C. 2h00m

Vidēji netīriem, apkaltsiēiem traukiem, galda piederumiem, katliem un pannām. Fāzes: trauku mazgāšana 65°C, starpskalošana, pēdējā skalošana 55°C, žāvēšana, AirDry.

ECO

Šī programma nodrošina visefektīvāko ūdens un elektroenerģijas patēriņu, mazgājot vidēji netīrus traukus, galda piederumus, katlus un pannas. Fāzes: priekšmazgāšana, trauku mazgāšana 50°C, starpskalošana, pēdējā skalošana 40°C, žāvēšana, AirDry. Šī ir standarta programma testēšanas iestādēm. Programma tiek izmantota, lai novērtētu ierīces atbilstību Eiropas Komisijas Ekodizaina Regulai (ES) 2019/2022.

AUTO

Visu veidu netīrības pakāpes traukiem, galda piederumiem, katliem un pannām. Fāzes: priekšmazgāšana, trauku mazgāšana 55°C, starpskalošana, pēdējā skalošana 55-60°C, žāvēšana, AirDry. Šis viedais cikls nosaka trauku daudzumu un netīrības pakāpi. Tas automātiski pielāgo trauku mazgāšanas temperatūru, ilgumu un ūdens daudzumu, lai tīrīšanas un žāvēšanas rezultāti būtu optimāli.

5.2 Programmas opcijas

ZoneClean

Šī opcija nodrošina divas tīrīšanas zonas. Apakšējais grozs nodrošina maksimālu ūdens spiedienu, lai kārtīgi iztīrītu katlus un pannas. Augšējā grozā tiek izmantots viegls spiediens, lai iztīrītu trauslus priekšmetus. Šī opcija neietekmē ūdens un enerģijas patēriņu. Attiecas uz programmu Quick, 1h00m, 1h30m, 2h00m.

GlassCare

Šī opcija aizsargā trauslus priekšmetus, it īpaši stikla traukus, strauji nemainot temperatūru. Šī opcija ierobežo trauku mazgāšanas temperatūru līdz 45°C, lai nodrošinātu saudzīgu, bet efektīvu tīrīšanu. Attiecas uz programmu Quick, 1h00m, 1h30m, 2h00m.

ExtraSilent

Šī opcija samazina mazgāšanas sūkņa ātrumu, lai mazinātu ierīces radīto troksni. Lai saglabātu tīrīšanas efektivitāti, tiek pagarināts trauku mazgāšanas ilgums. Attiecas uz programmu 1h30m, 2h00m, ECO.

5.3 Speciālās programmas

Rinse&Hold

Šī programma noskalo traukus, kas tiks mazgāti vēlāk. Nelietojiet mazgāšanas līdzekli, darbinot šo programmu. Skatiet nodaļu "Ikdienas lietošana".

MachineCare

Programma tīra ierīces iekšpusi 65°C, efektīvi noņemot kaļķakmeni un taukus, lai saglabātu ilgstošu veiktspēju. Skatiet nodaļu "Apkope un tīrīšana".

5.4 Papildu funkcijas lietotnē

Lai piekļūtu papildu trauku mazgāšanas iespējām, savienojiet savu trauku mazgājamo mašīnu ar lietotni. Skatiet nodaļu "Bezvadu savienojums".

5.5 Patēriņa dati

A – programma, **B** – ūdens (l), **C** – enerģija (kWh), **D** – darbības laiks (min).

A	B	C	D
Quick	8,5	0,475	30
Rinse&Hold	4,0	0,150	15
1h00m	10,5	1,000	60
1h30m	10,5	1,000	90
2h00m	10,5	0,900	120
ECO	8,4	0,542	270
AUTO	12,5	1,000	180
MachineCare	10,0	0,575	60

Vērtības var mainīties atkarībā no ūdens spiediena un temperatūras, ūdensapgādes svārstībām, izvēlētajām iespējām, kā arī no ievietoto trauku daudzuma un to netīrības pakāpes.

Pārējām lietojumprogrammas vērtībām, izņemot ECO, ir tikai informatīvs raksturs.

5.6 Informācija pārbaudes iestādēm

Lai saņemtu nepieciešamo informāciju veiktspējas testu veikšanai (piemēram, saskaņā ar standartu EN60436), nosūtiet e-pasta ziņojumu uz adresi:

info.test@dishwasher-production.com

Norādiet savā pieprasījumā produkta kodu (PNC), kas atrodams uz tehnisko datu plāksnītes.

Informāciju par visiem pārējiem jautājumiem saistībā ar jūsu trauku mazgājamo mašīnu meklējiet apkopes rokasgrāmatā, kas tiek piegādāta kopā ar ierīci.

6. IESTATĪJUMI

6.1 Iestatījumu pārskats

Iekavās norādītie nosaukumi atbilst tam, kā trauku mazgājamā mašīna iestatījumus parāda iestatījumu režīmā. Iestatījumus varat mainīt arī, izmantojot lietotni.

Ūdens cietība (HAr)

Iestatiet ūdens mīkstinātāja līmeni (1–10) atkarībā no ūdens cietības. Pēc noklusējuma: 5. ¹⁾

Skalošanas līdzekļa līmenis (rA)

Iestatiet skalošanas līdzekļa līmeni (0–8). Pēc noklusējuma: 8. ¹⁾

Beigu skaņa (ES)

Atlasiet On, lai aktivizētu skaņas signālu programmas beigās, vai Off, lai to deaktivizētu. Pēc noklusējuma: Off.

Automātiska durvju atvēršana (Ado)

Atlasiet On, lai aktivizētu, vai Off, lai deaktivizētu AirDry funkciju. Pēc noklusējuma: On. ¹⁾

Taustiņu skaņa (to)

Atlasiet On, lai aktivizētu, vai Off, lai deaktivizētu pogas skaņu, kas dzirdama tās piespiešanas brīdī. Pēc noklusējuma: On.

TimeOnFloor (toF)

Atlasiet On, lai aktivizētu, vai Off, lai deaktivizētu TimeOnFloor funkciju. Pēc noklusējuma: On.

Aizmirst tīklu (Fn)

Atlasiet Yes, lai atiestatītu bezvadu tīkla akreditācijas datus. Atlasiet No, lai izietu.

Lietošanas ilgums stundās (Hu)

Pārbaudiet trauku mazgājamās mašīnas kopējo lietošanas ilgumu stundās. Skaitītājs apstājas pie 65535.

PNC numurs (Pnc)

Aplūkojiet savas ierīces PNC numuru. Sazinoties ar pilnvarotu servisa centru, nosauciet šo numuru.

Atiestatīt iestatījumus (rS)

Atlasiet Yes, lai atiestatītu ierīces rūpnīcas iestatījumus. Mainot šo iestatījumu, nevar atiestatīt lietošanas ilgumu stundās. Mainot šo iestatījumu, nevar atiestatīt bezvadu savienojuma iestatījumus. Atlasiet No, lai izietu.

6.2 Iestatījumu režīms

Kā atvērt iestatījumu režīmu

Iestatījumu režīmu varat atvērt pirms programmas palaišanas. Programmas darbības laikā iestatījumu režīmu nevar izmantot.

Piespiediet vienlaicīgi ECO un AUTO un turiet tos piespiestus aptuveni 3 sekundes. Displejā parādās pirmais iestatījums: HAr.

Iestatīšanas režīma izvēle

Izmantojiet My Time izvēles joslu, lai pārvietotos iestatījumu režīmā.

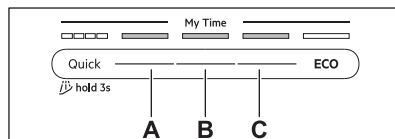

A. Taustiņš Iepriekšējais

B. Taustiņš LABI

C. Taustiņš Nākamais

Izmantojiet Iepriekšējais un Nākamais, lai pārslēgtos starp iestatījumiem un mainītu to vērtības. Izmantojiet LABI, lai atvērtu

¹⁾ Vairāk informācijas skatiet tālāk šajā nodaļā.

iestatījumu un apstiprinātu tā vērtības mainīšanu.

Kā mainīt iestatījumu

Pārbaudiet, vai ierīce ir iestatīšanas režīmā.

1. Nospiediet lepriekšējais vai Nākamais, lai atlasītu iestatījumu.

Displejā redzams iestatījuma nosaukums.

2. Spiediet LABI, lai atvērtu iestatījumu.

Mirgo pašreizējā iestatījuma vērtība.

3. Nospiediet lepriekšējais vai Nākamais, lai mainītu vērtību.

4. Nospiediet LABI, lai apstiprinātu iestatījumu.

Iestatījums tiek saglabāts. Ierīcē atkal redzams iestatījumu saraksts.

5. Lai aizvērtu iestatījumu režīmu, piespiediet vienlaikus ECO un AUTO un paturiet aptuveni 3 sekundes.

Ierīce atgriežas pie programmu izvēles režīma.

Saglabātie iestatījumi darbojas, līdz tos atkal maina.



Ja 10 sekundes nekas netiek nospiests, ierīce aizver iestatījumu režīmu.

6.3 Ūdens mīkstinātājs

Ūdens mīkstinātājs atdala ūdenī esošās minerālvielas, kas nelabvēlīgi ietekmē mazgāšanas rezultātus un ierīci.

Jo lielāks ir šo minerālvielu saturs ūdenī, jo tas ir cietāks. Ūdens cietības pakāpi nosaka, izmantojot līmeņsalīdzināšanu.

Ūdens mīkstinātāja līmenis jānoregulē atbilstoši jūsu ūdensvada konkrētajai ūdens cietības pakāpei. Regulēšana ir nepieciešama neatkarīgi no mazgāšanas līdzekļa veida, ko izmanto, lai nodrošinātu

labus trauku mazgāšanas rezultātus un saglabātu sāls indikatoru aktīvu. Jūsu vietējais ūdens apgādes dienests varēs sniegt sīkāku informāciju par jums piegādātā ūdens cietību.



Sāli saturošās kombinētās mazgāšanas līdzekļa tabletes nav pietiekoši efektīvas, lai mīkstinātu cietu ūdeni.

Ūdens cietība

°dH	°fH	mmol/l	mg/l (ppm)	°Clar k	L 1)
47	84	8,4	835	58	10
-50	-90	-9,0	-904	-63	
43	76	7,6	755	53	9
-46	-83	-8,3	-834	-57	
37	65	6,5	645	46	8
-42	-75	-7,5	-754	-52	
29	51	5,1	505	36	7
-36	-64	-6,4	-644	-45	
23	40	4,0	395	28	6
-28	-50	-5,0	-504	-35	
19	33	3,3	325	23	5
-22	-39	-3,9	-394	-27	
15	26	2,6	255	18	4
-18	-32	-3,2	-324	-22	
11	19	1,9	185	13	3
-14	-25	-2,5	-254	-17	
4	7	0,7	70	5	2
-10	-18	-1,8	-184	-12	
<4	<7	<0,7	<70	< 5	1

1) Ūdens mīkstinātāja līmenis

Ūdens mīkstinātājs automātiski atjaunojas. 2)

2) Pareizai ūdens mīkstinātāja darbībai ierīcē ir regulāri jāreģenerē ūdens mīkstināšanas sveķi. Šis process ir automātisks, un standarta trauku mazgājamās mašīnas darbības daļa. Reģenerācijas biežums ir atkarīgs no ūdens mīkstinātāja līmeņa iestatījuma. Jo augstāks līmenis, jo biežāka reģenerācija. Augstā līmenī reģenerācija notiek divas reizes ciklā: trauku mazgāšanas laikā un pēc pēdējās skalošanas. Zemākā līmenī reģenerācija notiek tikai pēc pēdējās skalošanas reizes. Mīkstinātāja skalošana notiek nākamā cikla sākumā. Augstā līmenī tas papildus notiek trauku mazgāšanas beigās. Mīkstinātāja skalošana beidzas ar pilnīgu izsūknēšanu. Reģenerācija pagarina programmas ilgumu par maksimāli 5 min, ūdens patēriņu par maksimāli 4 l un enerģijas patēriņu par 2 Wh. Pašlaik piemērojamais standarta laboratorijas apstākļos ar ūdens cietību 2.5 mmol/l (ūdens mīkstinātājs: 3) reģenerācija notiks ik pēc 62 l izmantotā ūdens. Ūdens temperatūra, ūdens spiediens un maiņstrāvas padeves svārstības var mainīt vērtības.

6.4 Skal. līdzekļa līmenis

Skalošanas līdzeklis uzlabo žāvēšanas rezultātus. Skalošanas līdzeklis tiek pievienots automātiski pēdējās skalošanas fāzes laikā. Varat iestatīt padotā skalošanas līdzekļa daudzumu.

Kad skalošanas līdzekļa dozators ir tukšs, deg indikators , norādot, ka ir jāuzpilda skalošanas līdzeklis. Ja žāvēšanas rezultāts ir apmierinošs, lietojot tikai kombinētās mazgāšanas līdzekļa tabletes, varat deaktivēt dozatoru un indikatoru. Tomēr labākam žāvēšanas rezultātam vienmēr izmantojiet skalošanas līdzekli un atstāiet skalošanas līdzekļa indikatoru aktīvu.

Lai deaktivizētu skalošanas līdzekļa dozatoru un indikatoru, iestatiet skalošanas līdzekļa līmeni uz 0.

6.5 AirDry

AirDry uzlabo žāvēšanas rezultātus ar zemu elektroenerģijas patēriņu. Žāvēšanas fāzes

laikā ierīces durvis atveras automātiski un paliek pavērtas. Funkcijas deaktivizēšana var samazināt žāvēšanas veiktspēju.

AirDry automātiski aktivizējas ar visām programmām, izņemot .

Kad durvis atveras, displejā ir redzams atlikušais programmas darbības ilgums.

Žāvēšanas fāzes ilgums un durvju atvēršanās laiks ir atkarīgs no izvēlētās programmas un opcijas.

UZMANĪBU!

Nemēģiniet aizvērt ierīces durvis divu minūšu laikā pēc to automātiskas atvēršanas. Tas var izraisīt ierīces bojājumus.

7. BEZVADU SAVIENOJUMS

Iestatiet bezvadu savienojumu, lai trauku mazgājamo mašīnu varētu kontrolēt no lietotnes savā mobilajā ierīcē.

Wi-Fi moduļa parametri

Wi-Fi modulis	NIUS-SA
Frekvence	2,412–2,472 GHz
Protokols	IEEE 802.11 b-g-n
Maksimālā jauda	<20 dBm
Šifrēšana	WPA, WPA2

7.1 Kā iestatīt bezvadu savienojumu

Lai pievienotu trauku mazgājamo mašīnu, nepieciešams tālāk minētais.

- Bezvadu tīkls ar interneta savienojumu.
 - Bezvadu tīklam pieslēgta mobilā ierīce.
1. Lai lejupielādētu lietojumprogrammu, skenējiet QR kodu, kas atrodams uz lietotāja rokasgrāmatas aizmugurējā vāka. Jūs varat arī lejupielādēt lietotni tieši no lietotņu veikala.

2. Sekojiet lietotnes norādēm.
3. Ieslēdziet trauku mazgājamo mašīnu.
4. Piespiediet vienlaicīgi Delay un Quick un turiet tos piespiestus 2 sekundes.

 indikators mirgo. Displejā redzams AP. Visi taustiņi, izņemot ieslēgšanas/izslēgšanas taustiņu, ir neaktīvi.

5. Ievadiet lietotnē mājas interneta tīkla pierakstīšanās datus. Pretējā gadījumā trauku mazgājamo mašīna pēc kāda laika iestatīšanas procesu atceļ.

Ja savienojums ir veiksmīgi izveidots,  indikators deg nepārtraukti un displejā redzams con. Ierīce atgriežas pie programmu izvēles režīma.

Lai atceltu iestatīšanu, izslēdziet un ieslēdziet ierīci.

7.2 Kā atiestatīt bezvadu savienojumu

Ja vēlaties pieslēgties citam bezvadu tīklam vai atjaunināt pašreizējā tīkla pierakstīšanās

datus, vispirms atiestatiet bezvadu savienojumu.

Atiestatīt to varat kādā no tālāk minētajiem diviem veidiem.

- Piespiediet vienlaicīgi Delay un Quick un turiet tos piespiestus aptuveni 5 sekundes.

• Atveriet iestatījumu režīmu un aktivizējiet iestatījumu Fn. Displejā redzams Fn. Energijas skaitītājs norāda progresu.  indikators nedeg. Izveidojiet jaunu bezvadu savienojumu.

8. PIRMS PIRMĀS LIETOŠANAS

1. Nospiediet un turiet ieslēgšanas/izslēgšanas taustiņu, līdz ierīce ieslēdzas.
2. Iestatiet ūdens mikstinātāja līmeni atkarībā no ūdens cietības.
3. Uzpildiet sāls tvertni.
4. Piepildiet skalošanas līdzekļa dozatoru
5. Piepildiet mazgāšanas līdzekļa dozatoru.
6. Atveriet ūdens krānu.
7. Palaidiet programmu Quick, lai iztīrītu visus ražošanas procesa pārpalikumus. Nelieciet traukus grozos.

Pēc programmas palaišanas ierīce, līdz 5 minūtēm, uzpilda ūdeni mikstināšanas iekārtā. Mazgāšanas fāze sākas tikai pēc šīs procedūras pabeigšanas. Šī procedūra tiek periodiski atkārtota.

8.1 Sāls tvertne

UZMANĪBU!

Izmantojiet tikai trauku mazgājamajām mašīnām paredzētu reģenerācijas sāli. Neizmantojiet pārtikas sāli.

Sāli izmanto ūdens mikstinātāja sveķu atjaunošanai un labu ikdienas mazgāšanas rezultātu nodrošināšanai.

Kā uzpildīt sāls tvertni

1. Pagrieziet sāls tvertnes vāciņu pretēji pulksteņa rādītāja virzienam un noņemiet to.
2. Ielejiet sāls tvertnē 1 l ūdens (tikai pirmās uzpildīšanas reizē).
3. Izmantojot komplektā iekļauto piltuvi, piepildiet sāls tvertni ar 1 kg trauku mazgājamās mašīnas sāls.
4. Pakratiet sāls iepakojumu aiz tā roktura, lai izbērtu visas sāls granulas.

5. Noīriiet ap sāls tvertnes atveri izbirušo sāli.
6. Lai aizvērtu sāls tvertni, pagrieziet tās vāciņu pulksteņa rādītāja virzienā.

UZMANĪBU!

Uzpildes laikā no specializētās sāls tvertnes var izplūst ūdens un sāls. Lai novērstu koroziju, piepildiet sāls konteineru, un tad nekavējoties sāciet pilnu trauku mazgāšanas ciklu ar mazgāšanas līdzekli.

8.2 Kā uzpildīt skalošanas līdzekļa dozatoru

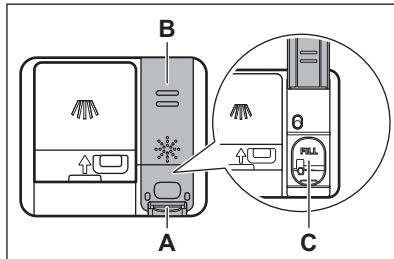

UZMANĪBU!

Nodalījums (C) ir paredzēts vienīgi skalošanas līdzeklim. Nepildiet tajā mazgāšanas līdzekli.

UZMANĪBU!

Izmantojiet tikai trauku mazgājamajām mašīnām paredzētu skalošanas līdzekli.

1. Piespiediet atbloķēšanas elementu (A), lai atvērtu vāciņu (B).

- Leļejiet skalošanas līdzekli dozatorā (C), līdz šķidrums līmenis sasniedz atzīmi "FILL".
- Lai neveidotos pārāk liels putu daudzums, nofīriet izlijušo skalošanas līdzekli ar absorbējošu drāniņu.
- Aizveriet vāciņu. Pārliecinieties, ka vāciņš ir nofiksēts savā vietā.

8.3 Kā uzpildīt mazgāšanas līdzekļa dozatoru

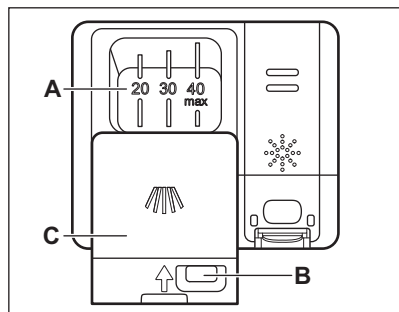

⚠ UZMANĪBU!

Izmantojiet tikai trauku mazgājamajām mašīnām paredzētu mazgāšanas līdzekli.

- Piespiediet atbloķēšanas pogu (B), lai atvērtu vāciņu (C).
- Uzpildiet trauku mazgāšanas līdzekli nodalījumā (A). Nepārsniedziet atzīmi "40 max". Jūs varat izmantot tablešu, pulvera vai želejas veida trauku mazgāšanas līdzekli.
- Ja programmai ir paredzēta priekšmazgāšanas fāze, iepildiet mazāk nekā 5 g mazgāšanas līdzekļa trauku mazgājamās mašīnas durvju iekšpusē.
- Aizveriet vāciņu. Pārliecinieties, ka vāciņš ir nofiksēts savā vietā.

Informāciju par mazgāšanas līdzekļa devām skatiet ražotāja norādījumos uz produkta iepakojuma. Parasti vienas vidēji netīras partijas mazgāšanai pietiek ar 20 - 25 ml želejveida mazgāšanas līdzekļa vai 18 g pulverveida mazgāšanas līdzekļa.

9. TRAUKU IEVIETOŠANA TRAUKU MAZGĀJAMĀ MAŠĪNĀ

- Lai gūtu labākos mazgāšanas rezultātus, sakārtojiet priekšmetus grozos, kā norādīts lietotāja rokasgrāmatā.
- Pielādējiet trauku mazgājamo mašīnu pilnībā, lai taupītu ūdeni un elektroenerģiju.
- Lai trauku mazgājamā mašīna darbotos efektīvi, nepārpildiet grozus.
- Pārliecinieties, ka trauki grozos neskaras un nepārsedz viens otru. Tikai tādējādi ūdens var pilnīgi nokļūt uz traukiem un mazgāt tos.
- Izmantojiet ierīci, lai mazgātu tikai tādus priekšmetus, kurus drīkst mazgāt trauku mazgājamajā mašīnā.
- Nemazgājiet trauku mazgājamajā mašīnā šādus materiālus saturošus priekšmetus: koks, rags, alva, varš, alumīnijs, trausls porcelāns ar ornamentiem un oglekļa tērauds bez aizsargpārklājuma. Tas var izraisīt šo materiālu plaisāšanu, savērpšanos, krāsas maiņu, iedobumu veidošanos vai rūs.
- Nemazgājiet ierīcē priekšmetus, kas var uzsūkt ūdeni (sūkļus, mājāsaimniecības drānas).
- Novietojiet dobus priekšmetus (krūzes, glāzes un pannas) ar atvērtu daļu uz leju, lai no tiem varētu iztecēt ūdens.
- Pārliecinieties, ka stikla priekšmeti savstarpēji nesaskaras.
- Ievietojiet vieglus priekšmetus augšējā grozā. Pārbaudiet, vai priekšmeti brīvi nekustas.
- Ievietojiet galda piederumus un mazus priekšmetus galda piederumu atvilktnē.
- Pirms aktivizējat programmu, pārliecinieties, ka nav traucēta izsmidzinātāju kustība.
- Pielāgojiet augšējā groza augstumu, lai tajā ietilptu lieli trauki.

9.1 Kā pielāgot augšējā groza augstumu

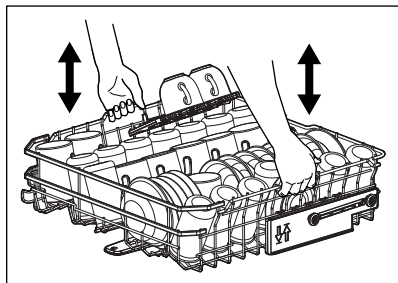

Kā pacelt augšējo grozu

1. Izvelciet grozu līdz atdurei.
2. Paceliet grozu no vienas vai abām pusēm, līdz mehānisms nofiksējas vietā un grozs ir stabili novietots.

Kā nolaist augšējo grozu

1. Izvelciet grozu līdz atdurei.
2. Nedaudz paceliet grozu no vienas vai abām pusēm, piespiediet uz leju un ļaujiet tam nofiksēties vietā.

9.2 Trauku mazgājamās mašīnas groza funkcijas

Iekļautie piederumi var atšķirties atkarībā no trauku mazgājamās mašīnas modeļa.

Apakšējais grozs

Atlokāmo balstu skaits dažādiem trauku mazgājamās mašīnas modeļiem var atšķirties.

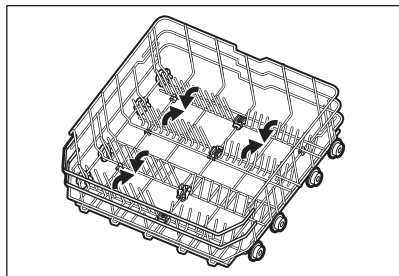

Augšējais grozs

Atlokāmo balstu skaits dažādiem trauku mazgājamās mašīnas modeļiem var

atšķirties. Plauktus krūžu novietošanai var nolocīt uz leju, lai atbrīvotu vietu augstiem traukiem.

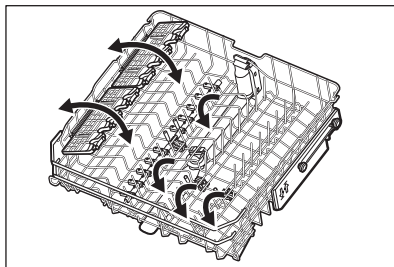

Krūžu plauktiem ir mīksti stiprinājumi stikla trauku noturēšanai, savukārt gumijas tapas nodrošina stabilitāti.

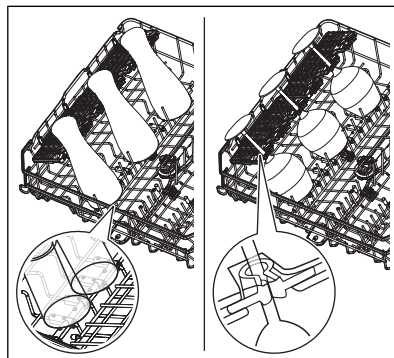

Galda piederumu atvilktne

Izmantojiet atvilktņi galda piederumiem un maziem priekšmetiem. Atvilktnē ir atlokāmi nažu turētāji.

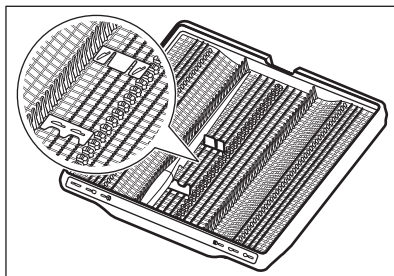

Kā izņemt piederumus

Krūžu plauktus un mīkstos turētājus var izņemt, lai ievietotu nestandarta priekšmetus.

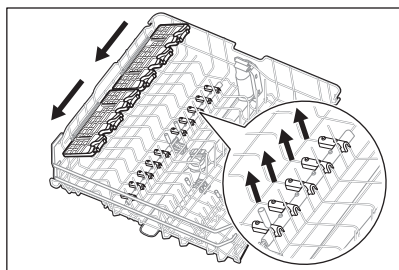

Ja nepieciešams, nažu turētājus var izņemt.

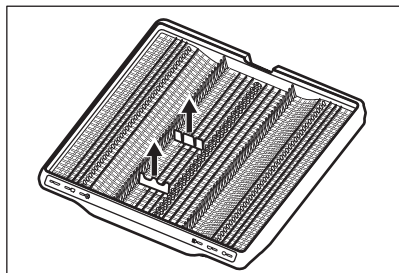

Maksimālais trauku augstums (mm)

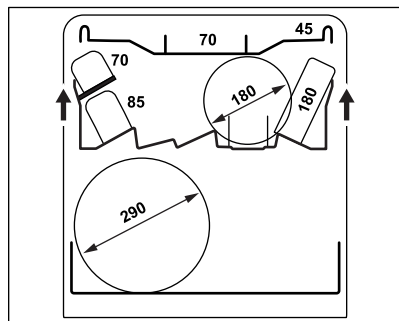
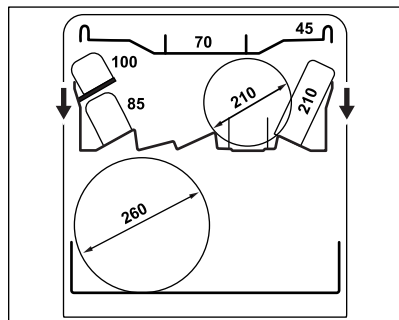

9.3 Trauku mazgājamās mašīnas ielādes piemēri

Apakšējais grozs

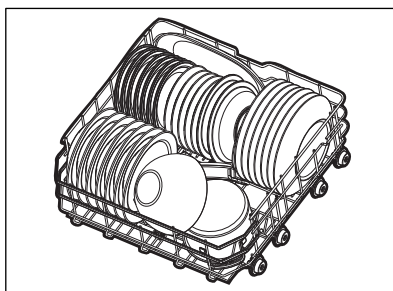
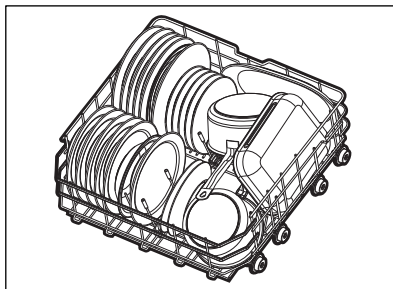

Augšējais grozs

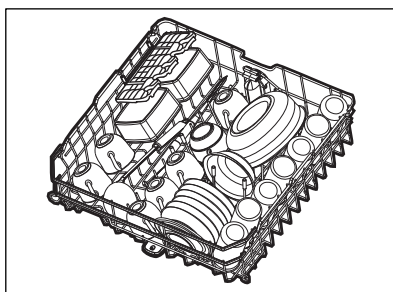

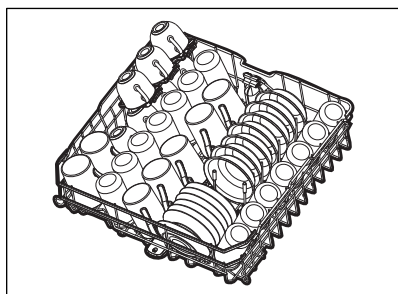

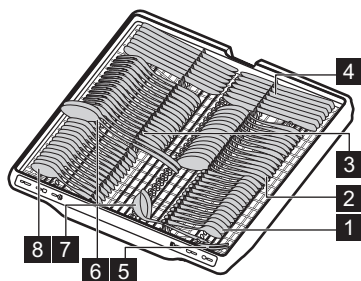
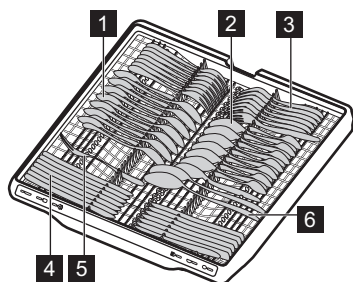

Galda piederumu atvilktnē



- 1** Tējkarote (14 gab.)
- 2** Ēdamkarote (14 gab.)
- 3** Dakša (14 gab.)
- 4** Nazis (14 gab.)
- 5** Servēšanas dakša (1 gab.)
- 6** Servēšanas karote (2 gab.)
- 7** Mērces kausiņš (1 gab.)
- 8** Deserta karote (14 gab.)

10. IKDIENAS LIETOŠANA

1. Atveriet ūdens krānu.
2. Nospiediet un turiet ieslēgšanas/izslēgšanas taustiņu, līdz ierīce ieslēdzas.
3. Ja deg indikators , uzpildiet sāls tvertni.
4. Ja deg indikators , uzpildiet skalošanas līdzekļa dozatoru.
5. Ievietojiet traukus grozos.
6. Piepildiet mazgāšanas līdzekļa dozatoru.
7. Izvēlieties un ieslēdziet programmu.
8. Kad programma ir pabeigta, aizveriet ūdens krānu.

10.1 Attālināta palaišana

Šī funkcija ļauj palaist programmu no lietotnes.

Attālinātās palaišanas aktivizācija

Pārlicinieties, ka indikators  deg un trauku mazgājamā mašīna ir pievienota lietojumprogrammā. Ja nav, skatiet sadaļu "Bezvadu savienojums".

1. Turiet piespiestu Delay 3 sekunžu garumā.

ieslēgts indikators .

2. Aizveriet ierīces durvis.



Atverot ierīces durvis laikā, kad ir aktivizēta attālinātā palaišana, šī funkcija tiek deaktivizēta. Atkārtoti aktivizējiet attālināto palaišanu, pirms aizverat ierīces durvis. Pretējā gadījumā mazgāšanas cikls uzsāks darbību nekavējoties pēc ierīces durvju aizvēršanas. Ierīces durvju atvēršana neaktivizē attālināto palaišanu, ja ir iestatīts atliktais starts.

Kā deaktivizēt attālināto palaišanu

Nospiediet Delay 3 sekunžu garumā.

Indikators  nedeg.

10.2 Kā palaist programmu no My Time izvēles joslas

1. Velciet ar pirkstu pa My Time izvēles joslu, lai izvēlētos programmu. Deg ar programmu saistītais indikators.
2. Ja vēlaties, aktivizējiet programmas opciju.
3. Lai sāktu programmu, aizveriet ierīces durvis.

10.3 Kā palaist Rinse&Hold programmu

1. Piespiediet un turiet piespiestu Quick aptuveni 3 sekundes.

ieslēgts indikators .

2. Lai sāktu programmu, aizveriet ierīces durvis.

10.4 Kā palaist AUTO programmu

1. Nospiediet AUTO. Iedegas ar taustiņu saistītais indikators. Displejā redzams programmas maksimālais iespējamais darbības ilgums.
2. Lai sāktu programmu, aizveriet ierīces durvis.

Cikla laikā vairākas reizes nostrādā sensori, tādēļ sākotnējais programmas ilgums var samazināties.

10.5 Kā aktivizēt programmas opciju

Vienlaikus var aktivizēt tikai vienu opciju. Aktivizējiet opciju pirms programmas palaišanas. Programmas darbības laikā šo opciju nevar aktivizēt vai deaktivizēt.

1. Atlasiet programmu My Time izvēles joslā.
2. Nospiediet opciju pogu. Iedegas ar taustiņu saistītais indikators. Ja opcija nav piemērojama, mirgo ar pogu saistītie indikatori un atskan signāls.



Aktivizējot kādu opciju, bieži palielinās ūdens un enerģijas patēriņš, kā arī pagarinās programmas ilgums.

10.6 Programmas starta atlikšana

1. Izvēlieties programmu.

2. Atkārtoti nospiediet Delay, līdz displejā redzams vajadzīgais atliktā starta laiks (no 1 līdz 24 stundām).

Iedegas ar taustiņu saistītais indikators.

3. Aizveriet ierīces durvis, lai palaistu laika atskaiti.

Kad darbojas laika atskaitē, programmu vai opciju nevar mainīt. Programmā varat mainīt aiztures laiku.

Kad laika atskaitē beigusies, programma automātiski aktivizējas.

10.7 Kā atcelt programmas atlikto startu

Nospiediet un turiet nospiešu  aptuveni 3 sekundes.

Ierīce atgriežas pie programmu izvēles režīma.

Vēlreiz izvēlieties programmu.

10.8 Kā atcelt darbošos programmu

Nospiediet un turiet nospiešu  aptuveni 3 sekundes.

Ierīce atgriežas pie programmu izvēles režīma.



Pirms jaunas programmas palaišanas pārlicinieties, ka mazgāšanas līdzekļa dozatorā ir iepildīts mazgāšanas līdzeklis.

10.9 Durvju atvēršana ierīces darbības laikā

Atverot durvis programmas darbības laikā, mazgāšanas cikls apstājas. Displejā ir redzams atlikušais programmas darbības ilgums. Pēc ierīces durvju aizvēršanas mazgāšanas cikls atsākas no tās vietas, kurā tika pārtraukts.

Atverot ierīces durvis atliktā starta atskaites laikā, laika atskaitē tiek apturēta. Displejā ir redzams pašreizējais laika atskaites statuss. Laika atskaitē atsākas pēc ierīces durvju aizvēršanas.



Durvju atvēršana ierīces darbības laikā var ietekmēt elektroenerģijas patēriņu un programmas ilgumu.

10.10 Programmas darbības beigas

Kad programma ir pabeigta, trauku mazgājamā mašina automātiski izslēdzas.

Visi taustiņi, izņemot ieslēgšanas/izslēgšanas taustiņu, ir neaktīvi.

10.11 Automātiskā izslēgšanās

Šī funkcija taupa enerģiju, izslēdzot ierīci, kad tā nedarbojas. Funkcija ieslēdzas automātiski.

- Kad programma pabeigta.
- Pēc 10 minūtēm, ja netiek palaista neviena programma un netiek nospiesta neviena poga.

11. IETEIKUMI UN PADOMI

11.1 Vispārēji

Sniegtie ieteikumi nodrošinās optimālus tīrīšanas un žāvēšanas rezultātus, lietojot ierīci ikdienā, kā arī aizsargās vidi.

- Ja trauki trauku mazgājamajā mašinā tiek mazgāti atbilstoši lietošanas instrukcijā sniegtajiem norādījumiem, parasti tiek patērēts mazāk ūdens un elektroenerģijas, nekā mazgājot traukus ar rokām.
- Nenoskalojiet traukus iepriekš manuāli. Tas palielina ūdens un elektroenerģijas patēriņu. Ja nepieciešams, izvēlieties programmu ar mērcēšanas fāzi.
- Pirms trauku ievietošanas ierīcē, noņemiet no tiem lielākas ēdienu atliekas, kā arī iztukšojiet krūzes un glāzes.
- Izvēlieties programmu atbilstoša ievietotajam daudzumam un neīrības pakāpei.
- Lai novērstu kaļķakmens veidošanos ierīcē:
 - Uzpildiet sāls tvertni, kad nepieciešams.
 - Izmantojiet ieteicamo mazgāšanas līdzekļa un skalošanas līdzekļa daudzumu.
 - Pārliedzinieties, ka pašreizējais ūdens mīkstinātāja padeves līmenis atbilst pienākošā ūdens cietībai.
 - Izpildiet nodaļā "Apkope un tīrīšana" sniegtos norādījumus.

11.2 Sāls, skalošanas līdzekļa un mazgāšanas līdzekļa lietošana

- Izmantojiet tikai trauku mazgājamajai mašīnai paredzētu sāli, skalošanas līdzekli

un mazgāšanas līdzekli. Citi līdzekļi var izraisīt ierīces bojājumus.

- Ja ūdens ir ciets vai ļoti ciets, optimāliem mazgāšanas un žāvēšanas rezultātiem iesakām izmantot parastu trauku mazgāšanas līdzekli (pulveri, želeju, tabletes bez papildu sastāvdaļām), skalošanas līdzekli un sāli atsevišķi.
- Īso programmu laikā mazgāšanas līdzekļa tabletes pilnībā neizšķīst. Lai uz traukiem nerastos mazgāšanas līdzekļa nogulsnes, tabletes iesakām izmantot garajās programmās.
- Vienmēr lietojiet pareizo daudzumu mazgāšanas līdzekļa. Ja mazgāšanas līdzekļa daudzums ir nepietiekams, mazgāšanas rezultāti var būt neapmierinoši un uz traukiem var uzkrāties cieta ūdens paliekas vai veidoties traipi. Lietojot pārāk daudz mazgāšanas līdzekļa mīksta vai mīkstinātā ūdens gadījumā, uz traukiem nogulsnesies mazgāšanas līdzekļa paliekas. Pielāgojiet mazgāšanas līdzekļa daudzumu ūdens cietībai. Ievērojiet norādījumus, kas atrodami uz mazgāšanas līdzekļa iepakojuma.
- Vienmēr lietojiet pareizo daudzumu skalošanas līdzekļa. Nepietiekams skalošanas līdzekļa daudzums pasliktina žāvēšanas rezultātus. Lietojot pārāk daudz skalošanas līdzekļa, uz traukiem izveidosies zilgans slānis. Skatiet nodaļu "Iestatījumi", lai uzzinātu, kā pielāgot skalošanas līdzekļa līmeni.
- Nodrošiniet pareizu ūdens mīkstinātāja līmeni. Ja līmenis ir pārāk augsts, paaugstinātā sāls daudzuma dēļ uz galda

piederumiem var veidoties rūsa. Skatiet nodaļu "Iestāšanās", lai uzzinātu, kā pielāgot ūdens mīkstinātāja līmeni.

11.3 Kā rīkoties, ja vēlaties pārtraukt lietot kombinētā mazgāšanas līdzekļa tabletes

Pirms sākat atsevišķi lietot mazgāšanas līdzekli, sāli un skalošanas līdzekli, veiciet tālāk norādītās darbības.

1. Iestatiet augstāko ūdens mīkstinātāja līmeni.
2. Pārlicinieties, ka sāls un skalošanas līdzekļa tvertnes ir pilnas.
3. Palaist Quick programmu. Nepievienojiet mazgāšanas līdzekli un neievietojiet grozos traukus.
4. Kad programma ir beigusies, noregulējiet ūdens mīkstinātāja līmeni atbilstoši ūdens cietībai jūsu apgabalā.
5. Noregulējiet padotā skalošanas līdzekļa daudzumu.

11.4 Pirms programmas sākšanas

Pirms izvēlētas programmas palaišanas pārlicinieties, ka ievērots tālāk minētais.

- Filtri ir tīri un pareizi uzstādīti.
- Sāls tvertnes vāks ir cieši aizvērts.
- Nav aizsprostoti izsmidzinātāji.
- Specializētais sāls un skalošanas līdzeklis ir pietiekamā daudzumā (ja netiek izmantotas kombinētās mazgāšanas līdzekļa tabletes).
- Priekšmeti grozos ir izvietoti pareizi.
- Programma ir atbilstoši ievietotajam daudzumam un netīrības līmenim.
- Tiek izmantots atbilstošs mazgāšanas līdzekļa daudzums.

11.5 Grozu iztukšošana

1. Pirms trauku izņemšanas ļaujiet tiem atdzist. Karsti trauki var būt triecienneizturīgi.
2. Vispirms iztukšojiet apakšējo trauku grozu, tad augšējo.



Pēc programmas pabeigšanas ūdens joprojām var palikt uz ierīces iekšējām virsmām.

12. APKOPE UN TĪRĪŠANA

BRĪDINĀJUMS!

Pirms jebkādas apkopes, izņemot programmas palaišanu, izslēdziet ierīci un atvienojiet kontaktdakšu no kontaktligzdas.

Netīri filtri un nosprostoti izsmidzinātāji pasliktina mazgāšanas rezultātus.

Filtriem ir pašattīršanās funkcija, un tie nav jātīra pēc katras lietošanas reizes. Tīriet filtrus reizi nedēļā. Tīriet izsmidzinātājus reizi divos mēnešos. Tīrīšanas biežums var atšķirties atkarībā no ierīces lietošanas biežuma.

12.1 Kā sākt Programma MachineCare

Pirms programmas ieslēgšanas iztīriet filtrus un smidzinātājus, kā norādīts tālāk šajā nodaļā.

1. Lietojiet atkaļķošanas vai tīrīšanas līdzekļus, kas paredzēti tieši trauku mazgājamām mašīnām. Ievērojiet uz iepakojuma redzamās norādes. Nelieciet traukus grozos.
2. Piespiediet AUTO un turiet to piespiestu aptuveni 3 sekundes.

indicator is on.

3. Lai sāktu programmu, aizveriet ierīces durvis.

Kad programma ir pabeigta, indikators nedeg.

12.2 Svešķermeņu izņemšana

Pārbaudiet filtrus un sifonu pēc katras trauku mazgājamās mašīnas lietošanas reizes. Svešķermeņi (piemēram, stikla gabali, kauli vai zobu bakstāmie kociņi, u.c.) pasliktina mazgāšanas rezultātu un var sabojāt drenāžas sūkni.

⚠ UZMANĪBU!

Ja nav iespējams izņemt no ierīces svešķermeņus, sazinieties ar pilnvaroto servisa centru.

1. Izjauciet filtrus, kā norādīts šajā sadaļā.
2. Manuāli izņemiet no ierīces visus svešķermeņus.
3. Salieciet atpakaļ filtrus, kā norādīts šajā sadaļā.

12.3 Filtru tīrīšana

Filtra sistēma ir izgatavota no 3 daļām.

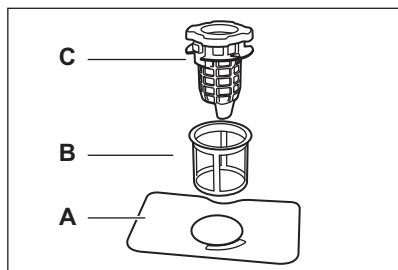

1. Pagrieziet notekas filtru (C) pretēji pulksteņrādītāja virzienam un paceliet to. Izņemiet plakano filtru (A).

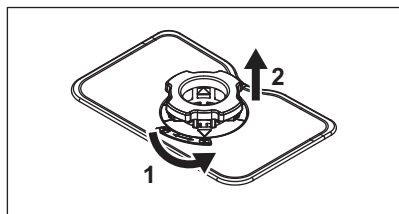

2. Nospiediet abas pogas uz notekas filtra (C) un izņemiet to no smalkā filtra (B).

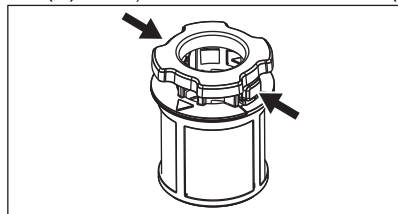

3. Nomazgājiet filtrus.
4. Pārliecinieties, ka sifona malā vai ap to nav ēdiena atlieku vai netīrumu.
5. Ievietojiet atpakaļ plakano filtru (A).

6. Iespiediet notekas filtru (C) smalkajā filtrā (B).
7. Ievietojiet smalko filtru (B) plakanajā filtrā (A). Pagrieziet notekas filtru (C) pulksteņrādītāja virzienā, līdz tas nofiksējas.

⚠ UZMANĪBU!

Nepareiza filtru pozīcija var izraisīt sliktus mazgāšanas rezultātus un ierīces bojājumus.

12.4 Iekšpuses tīrīšana

- Tīriet ierīces iekšpusi ar mīkstu mitru drānu.
- Neizmantojiet abrazīvus izstrādājumus, abrazīvus sūkļus, asus instrumentus, spēcīgas ķīmikālijas vai šķīdinātājus.
- Reizi nedēļā noslaukiet ierīces durvis, tostarp gumijas blīvi.
- Lai saglabātu jūsu ierīces darbības efektivitāti, vismaz reizi divos mēnešos ir ieteicams izmantot īpaši trauku mazgājamajām mašīnām paredzētu tīrīšanas līdzekli. Rūpīgi ievērojiet uz produkta iepakojuma sniegtos norādījumus.
- Lai gūtu optimālus rezultātus, aktivizējiet programmu .

12.5 Apakšējā izsmidzinātāja tīrīšana

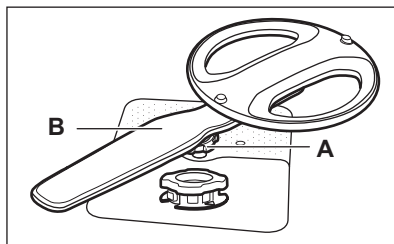

1. Pagrieziet fiksējošo uzgriezni (A) pretēji pulksteņrādītāja virzienam un pavelciet izsmidzinātāju (B) uz augšu.
2. Nomazgājiet izsmidzinātāju zem tekoša ūdens. Izmantojiet tievu, asu instrumentu, piem., zobu bakstāmo, lai iztīrītu no atverēm netīrumus. Ar ūdeni izskalojiet no atverēm atlikušos netīrumus.

3. Nospiediet izsmidzinātāju uz leju un pagrieziet fiksējošo uzgriezni pulksteņrādītāja virzienā.

12.6 Augšējā izsmidzinātāja tīrīšana

1. Izvelciet no ierīces augšējo grozu.
2. Lai izsmidzinātāju atvienotu no groza, pagrieziet fiksējošo uzgriezni (A) pulksteņrādītāja virzienā.

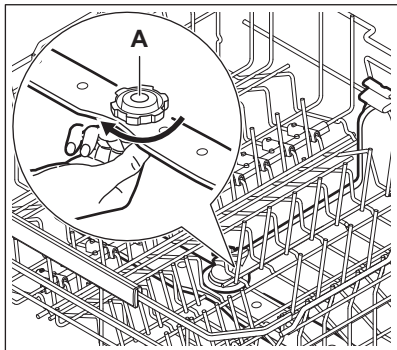

3. Nomazgājiet izsmidzinātāju zem tekoša ūdens. Izmantojiet tievu, asu instrumentu, piem., zobu bakstāmo, lai iztīrītu no atverēm netīrumus. Ar ūdeni izskalojiet no atverēm atlikušos netīrumus.
4. Lai izsmidzinātāju uzstādītu atpakaļ, pagrieziet fiksējošo uzgriezni pretēji pulksteņrādītāja virzienam, līdz atskan klikšķis.

12.7 Griestu izsmidzinātāja tīrīšana

Griestu izsmidzinātājs ir ievietots ierīces griestos. Izsmidzinātājs (C) ir uzstādīts ūdens padeves caurulē (A) ar stiprinājuma elementu (B).

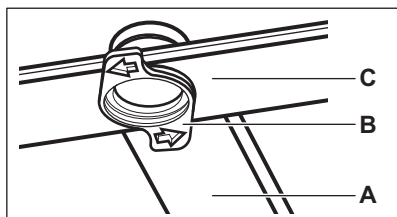

1. Atbrīvojiet atdures galda piederumu atvilktnes sliežu abās pusēs un izņemiet atvilktni.

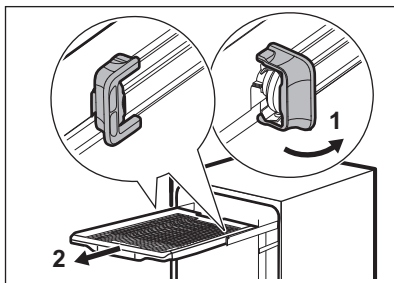

2. Nolaidiet augšējo grozu līdz zemākajam līmenim, lai varētu ērtāk piekļūt izsmidzinātājam.
3. Pagrieziet stiprinājuma elementu (B) pretēji pulksteņrādītāja virzienam un pavelciet izsmidzinātāju (C) uz leju.
4. Nomazgājiet izsmidzinātāju zem tekoša ūdens. Izmantojiet tievu, asu instrumentu, piem., zobu bakstāmo, lai iztīrītu no atverēm netīrumus. Ar ūdeni izskalojiet no atverēm atlikušos netīrumus.
5. Ievietojiet stiprinājuma elementu (B) izsmidzinātājā (C) un nofiksējiet to ūdens padeves caurulē (A), pagriežot to pulksteņrādītāja virzienā. Pārlicinieties, ka stiprinājuma elements nofiksējas vietā.
6. Novietojiet galda piederumu atvilktni uz izbīdāmajām sliedēm un attiecīgajās vietās ievietojiet atdures.

12.8 Ieplūdes šļūtenes filtra tīrīšana

1. Aizveriet ūdens krānu.
2. Pagrieziet stiprinājumu (A) pulksteņrādītāja virzienā. Atvienojiet šļūteni.

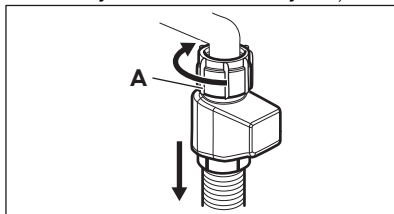

3. Ieplūdes šļūtenes filtra tīrīšana.

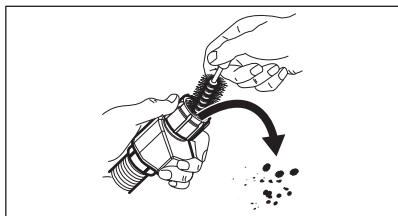

12.9 Ārpuses tīršana

- Tīriet ierīci ar mitru, mīkstu drānu.
- Izmantojiet tikai neitrālus mazgāšanas līdzekļus.
- Neizmantojiet abrazīvus izstrādājumus, abrazīvus sūkļus vai šķīdinātājus.

13. TRAUCĒJUMMEKLĒŠANA

Lielāko daļu radušos problēmu var atrisināt, nesazinoties ar pilnvaroto servisa centru. Informāciju par iespējamajām problēmām skatiet tabulā.

Dažu problēmu gadījumā displejā redzams brīdinājuma kods.

Pēc ierīces pārbaudīšanas izslēdziet un ieslēdziet to. Ja problēma joprojām pastāv, sazinieties ar pilnvarotu servisa centru. Atvienojiet ierīci no strāvas un nelietojiet to, kamēr problēma nav novērsta.

Jūs nevarat aktivizēt ierīci.

- Pārbaudiet, vai ierīces kontaktspraudnis ir pieslēgts elektrotīkla kontaktligzdai.
- Pārbaudiet, vai drošinātāju kastē nav izdegušu drošinātāju.

Nevar palaist programmu.

- Pārbaudiet, vai ir aizvērtas ierīces durvis.
- Ja ir iestāfīts atliktais starts, atceliet laika atskaiti vai gaidiet laika atskaites beigas.
- Ierīce papildina sveķus ūdens mīkstināšanas iekārtā. Šīs procedūras ilgums ir aptuveni piecas minūtes.

110 vai 111 kļūdu kodi. Ierīce neuzpildās ar ūdeni.

- Pārbaudiet, vai ir atvērts ūdens krāns.
- Pārbaudiet, vai ūdens padeves spiediens ir 0.05 (0.5) / 1 (10) MPa (bar). Lai saņemtu šo informāciju, sazinieties ar savu vietējo ūdensapgādes uzņēmumu.
- Pārbaudiet, vai nav aizsprostots ūdens krāns.
- Pārbaudiet, vai nav aizsprostots ūdens ievades lokanā savienojuma filtrs. Nepieciešamības gadījumā iztīriet filtru. Skatiet nodaļu "Apkope un tīršana".
- Pārbaudiet, vai nav salocījies vai saliekts ūdens padeves lokanais savienojums.

120 kļūdas kods. Ierīce neizsūknē ūdeni.

- Pārbaudiet, vai nav aizsprostots izlietnes sifons.
- Pārbaudiet, vai nav aizsprostota iekšējā filtra sistēma.
- Pārbaudiet, vai nav salocījies vai pārliekts ūdens izvades lokanais savienojums.

123 kļūdas kods. Aizplūdes sūkņa darbības traucējumi.

- Aizplūdes sūkņa vāks ir vaļīgs vai tā trūkst. Pārbaudiet vāku. Vāka atrašanās vietu skatiet norādījumos par aizplūdes sūkņa tīršanu, kas sniegti tālāk šajā nodaļā.

124 kļūdas kods. Aizplūdes sūkņa darbības traucējumi.

- Aizplūdes sūkni bloķē svešķermeņi. Skatiet sadaļu "Izvad sistēmas sūkņa tīršana" šīs nodaļas turpinājumā.

128 kļūdas kods. Aizplūdes sūkņa darbības traucējumi.

- Aizveriet ūdens krānu un sazinieties ar pilnvaroto servisa centru.

130 kļūdas kods. Ūdens pretnoplūdes sistēma ir ieslēgta.

- Aizveriet ūdens krānu.
- Pārbaudiet, vai ierīce ir uzstādīta pareizi.
- Pārbaudiet, vai grozi ir piepildīti atbilstoši lietošanas instrukcijā sniegtajiem norādījumiem.

151-159 kļūdu kodi. Mazgāšanas sūkņa darbības traucējumi.

- Izslēdziet un ieslēdziet ierīci.

16 vai 169 kļūdas kods. Ierīcē esošā ūdens temperatūra ir pārāk augsta vai radusies temperatūras sensora kļūme.

- Pārliedcinieties, ka iepļūdes ūdens temperatūra nepārsniedz 60°C.
- Izslēdziet un ieslēdziet ierīci.

197, 198 vai 100-105 kļūdu kodi. Ierīces tehniski darbības traucējumi.

- Izslēdziet un ieslēdziet ierīci.

1F 1 kļūdas kods. Ūdens līmenis ierīcē ir pārāk augsts.

- Izslēdziet un ieslēdziet ierīci.
- Pārbaudiet, vai filtri ir tīri.
- Pārbaudiet, vai ūdens izplūdsistēmas caurule ir uzstādīta pareizā augstumā no grīdas. Skatiet uzstādīšanas norādes.

Darbības laikā ierīce vairākkārt apstājas un atsāk darbu.

- Tas ir normāli. Tas nodrošina optimālus tīrīšanas rezultātus un ietaupa elektroenerģiju.

Programma darbojas pārāk ilgi.

- Ja ir iestatīts atliktais starts, atceliet laika atskaiti vai gaidiet laika atskaites beigas.
- Aktivizējot programmas opcijas, pagarinās programmas darbības ilgums.

Displejā norādītais programmas darbības ilgums atšķiras no patēriņa datu tabulā norādītā.

- Programmas ilgums var mainīties atkarībā no ūdens spiediena un temperatūras, elektroenerģijas padeves svārstībām, izvēlētajām opcijām, trauku daudzuma un netīrības pakāpes.

Atlikušais laiks displejā palielinās un pārlec gandrīz līdz programmas laika beigām.

- Tas nav defekts. Ierīce darbojas pareizi.

Neliela ūdens noplūde no ierīces durvīm.

- Ierīce nav nolīmeņota. Atskrūvējiet vaļīgāk vai pievelciet regulējamās kājiņas (pēc nepieciešamības).

Ierīces durvis ir grūti aizvērt.

- Ierīce nav nolīmeņota. Atskrūvējiet vaļīgāk vai pievelciet regulējamās kājiņas (pēc nepieciešamības).
- Trauku daļas ir izvīrējušās ārpus groziem.

Ierīces durvis atveras mazgāšanas cikla laikā.

- Aktivizēta funkcija AirDry, lai uzlabotu žāvēšanas rezultātus, vienlaikus taupot enerģiju. Kā izslēgt šo funkciju, skatiet nodaļā "Iestatījumi".

Graboša vai klauvējoša skaņa ierīces iekšpusē.

- Trauki nav pareizi izvietoti grozos. Skatiet nodaļu "Trauku ievietošana trauku mazgājamā mašīnā".
- Pārliedcinieties, ka izsmidzinātāji var brīvi rotēt.

Ierīce atslēdz drošinātāju.

- Pieejamais strāvas stiprums nav pietiekams, lai apgādātu visas lietotās ierīces ar elektroenerģiju. Pārbaudiet kontaktligzdas strāvas stiprumu un skaitītāja jaudu vai izslēdziet kādu no izmantotajām ierīcēm.
- Ierīces iekšējie elektriskie traucējumi. Sazinieties ar pilnvaroto servisa centru.

Ierīce ir ieslēgta, bet nedarbojas. Displejā redzams PF.

- Barošanas avots ir ārpus darbības diapazona. Trauku mazgāšanas cikls ir īslaicīgi pārtraukts un automātiski atsāksies pēc elektroenerģijas padeves atjaunošanas.

Ierīce izslēdzas darbības laikā.

- Pilnīgs strāvas padeves pārtraukums. Trauku mazgāšanas cikls ir īslaicīgi pārtraukts un automātiski atsāksies pēc elektroenerģijas padeves atjaunošanas.

Displejā redzams upd. Aktīvs ir tikai taustiņš IZSLĒGT/Izslēgt.

- Ierīce lejupielādē un instalē aparatprogrammatūras atjauninājumus automātiski, kad tie kļūst pieejami. Atjauninājumu instalēšanas laikā displejs rāda upd. Uzgaidiet, līdz process tiek pabeigts. Izslēdzot ierīci atjauninājumu veikšanas laikā, šis process atsākas, atkārtoti to ieslēdzot. Aparātprogrammatūras atjauninājumi neievieš izmaiņas ierīces deklarētajos veiktspējas datos.

13.1 Izvadsistēmas sūkņa tīrīšana

⚠ UZMANĪBU!

Dariet to uzmanīgi, jo izvadsistēmas sūkņi var būt asi grieži, piemēram, stikla lauskas.

1. Izslēdziet ierīci un atvienojiet strāvas kontaktdakšu no kontaktligzdas.
2. Noņemiet filtra sistēmu.
3. Izslaukiet atlikušo ūdeni ar sūkli.
4. Pavelciet ar pirkstu plastmasas vāku.

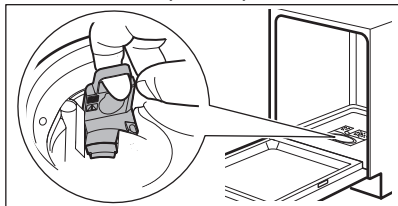

5. Rūpīgi izņemiet visus svešķermeņus.
6. Uzlieciet atpakaļ plastmasas vāku. Pārlicinieties, ka tas nav vaļīgs.
7. Uzstādiet filtra sistēmu un pievienojiet ierīci elektroīklam.

13.2 Trauku mazgāšanas un žāvēšanas rezultāti nav apmierinoši

Slikti trauku mazgāšanas rezultāti.

- Skatiet nodaļu "Ieteikumi un padomi".
- Izvēlieties intensīvākas mazgāšanas programmu.
- Izfīrēt izsmidzinātāja sprauslas un filtrus. Skatiet nodaļu "Apkope un tīrīšana".
- Iemesls var būt mazgāšanas līdzekļa kvalitāte. Izmēģiniet citu mazgāšanas līdzekli.

Slikti žāvēšanas rezultāti.

- Skatiet nodaļu "Ieteikumi un padomi".
- Galda piederumi pārāk ilgi bija atstāti aizvērtā ierīcē. Aktivizējiet funkciju AirDry, lai iestaftu durvju automātisko atvēršanos un uzlabotu žāvēšanas veiktspēju. Skatiet nodaļu "Iestaftījumi".
- Iztukšojiet trauku mazgājamo mašīnu tikai tad, kad programma ir pabeigta un displejā ir redzams 0:00.
- Ierīcē nav skalošanas līdzekļa vai deva nav pietiekama. Uzpildiet skalošanas līdzekļa dozatoru vai iestatiet lielāku devu. Lai pielāgotu līmeni, skatiet nodaļu "Iestaftījumi".

- Iemesls var būt skalošanas līdzekļa kvalitāte.
- Vienmēr izmantojiet skalošanas līdzekli, pat ar daudzfunkcionālajām tabletēm.
- Plastmasas priekšmetus var būt nepieciešams noslaucīt ar dvieli.
- Quick programmai nav žāvēšanas fāzes. Izvēlieties citu programmu.
- Apakšējā grozā pil ūdens no augšējā groza. Vispirms iztukšojiet apakšējo grozu un pēc tam – augšējo.

Bālganas svītras uz glāzēm un traukiem.

- Pārāk liels skalošanas līdzekļa daudzums. Samaziniet daudzumu.

Uz glāzēm un traukiem ir zilgani traipi.

- Pārāk liels padotā skalošanas līdzekļa daudzums. Pielāgojiet devu zemākam līmenim.

Uz glāzēm un traukiem traipi un izžuvuši ūdens pilieni.

- Nepietiekams skalošanas līdzekļa daudzums. Pielāgojiet devu augstākam līmenim. Skatiet nodaļu "Iestaftījumi".
- Iemesls var būt skalošanas līdzekļa kvalitāte. Izmēģiniet citu skalošanas līdzekli.
- Skatiet nodaļu "Trauku ievietošana trauku mazgājamā mašīnā".

Ierīces iekšpuse ir mitra.

- Tas nav ierīces defekts. Mitrums kondensējas uz ierīces sienām.

Neparasts putu daudzums mazgāšanas laikā.

- Lietojiet trauku mazgājamajām mašīnām paredzētu mazgāšanas līdzekli.
- Lietojiet cita ražotāja izgatavotu mazgāšanas līdzekli.
- Iepriekš neskalojiet traukus zem tekoša ūdens.

Rūsas nogulsnes uz galda piederumiem.

- Mazgāšanai izmantotajā ūdenī ir pārāk augsts sāls saturs. Pielāgojiet ūdens mīkstinātāja līmeni. Pēc sāls tvertnes uzpildīšanas vienmēr aizvēciet izbirušo sāli.
- Ierīcē vienkopus tika ievietoti rūsējoši un nerūsējošā tērauda galda piederumi. Novienojiet šos priekšmetus tuvu viens otram.

Programmas beigās dozatorā mazgāšanas līdzekļa atlikums.

- Ūdens nevar aizskalot mazgāšanas līdzekli no dozatora. Pārbaudiet, vai

izsmidzinātājs nav bloķēts vai aizsprostots.

- Pārlicinieties, ka grozos ievietotie priekšmeti netraucē atvērties mazgāšanas līdzekļa dozatora vākam.

Smaka ierīces iekšpusē.

- Skatiet nodaļu "Apkope un tīrīšana".

Kaļķakmens atliekas uz galda

piederumiem, kā arī uz tilpnes un durvju iekšpusēs.

- Krāna ūdens ir ciets. Izmantojiet sāli un iestatiet ūdens mīkstinātāja reģenerāciju, pat, ja lietojat kombinētās trauku mazgāšanas tabletes. Skatiet sadaļu par ūdens mīkstinātāju nodaļā "Iestatījumi".
- Zems speciālā sāls līmenis. Ja ir iedegts sāls indikators, uzpildiet sāls konteineru.
- Sāls tvertnes vāks ir pārāk vaļīgs. Pārbaudiet vāku.
- Sāciet programmu , izmantojot trauku mazgājamajām mašīnām paredzētu atkaļķotāju vai tīrīšanas līdzekli.
- Ja joprojām parādās kaļķakmens nogulsnes, iztīriet ierīci ar piemērotiem mazgāšanas līdzekļiem.
- Izmēģiniet citu mazgāšanas līdzekli.
- Sazinieties ar mazgāšanas līdzekļa ražotāju.

Nespodri, krāsu zaudējuši vai iepļūsuši trauki.

- Pārlicinieties, ka ierīcē tiek mazgāti tikai tādi trauki, kurus drīkst mazgāt trauku mazgājamajā mašīnā.
- Ievietojiet un izņemiet traukus no groza uzmanīgi. Skatiet nodaļu "Trauku ievietošana trauku mazgājamā mašīnā".
- Ievietojiet traušlus priekšmetus augšējā grozā.
- Aktivizējiet iespēju GlassCare, lai nodrošinātu stikla izstrādājumu un traušu priekšmetu īpašu kopšanu.

Citus iespējamus cēloņus skatiet nodaļā "Pirms pirmās lietošanas", "Trauku ievietošana trauku mazgājamā mašīnā", "Ikdienas lietošana" vai "Ieteikumi un padomi".

13.3 Problēmas ar bezvadu savienojumu

Bezvadu savienojuma aktivizācija nav veiksmīga.

- Nepareizs bezvadu tīkla ID vai parole. Atceliet iestatīšanu un sāciet no sākuma,

lai ievadītu pareizus rekvizītus. Skatiet nodaļu "Bezvadu savienojums".

- Pastāv problēma ar bezvadu tīkla signālu. Pārbaudiet savu bezvadu tīklu un maršrutētāju. Restartējiet maršrutētāju.
- Bezvadu tīkla signāls ir vājš. Lai to pārbaudītu, pievienojiet mobilo ierīci un trauku mazgājamo mašīnu vienam un tam pašam tīklam vienā telpā. Ja neizdodas, pārvietojiet maršrutētāju tuvāk trauku mazgājamajai mašīnai.
- Bezvadu signālam traucē mikroviļņu ierīce, kas atrodas trauku mazgājamās mašīnas tuvumā. Izslēdziet mikroviļņu krāsni.
- Sazinieties ar savu bezvadu interneta pakalpojumu sniedzēju, ja rodas papildu problēmas ar bezvadu tīklu.

Lietojumprogramma nespēj savienoties ar trauku mazgājamo mašīnu.

- Pastāv problēma ar bezvadu tīkla signālu. Pārbaudiet savu bezvadu tīklu un maršrutētāju. Restartējiet maršrutētāju.
- Pārbaudiet, vai mobilā ierīce ir savienota ar tīklu.
- Uzstādīts jauns maršrutētājs vai maršrutētāja konfigurācija ir mainīta. Atkārtoti konfigurējiet trauku mazgājamo mašīnu un mobilo ierīci. Skatiet nodaļu "Bezvadu savienojums".
- Sazinieties ar savu bezvadu interneta pakalpojumu sniedzēju, ja rodas papildu problēmas ar bezvadu tīklu.

Programma nespēj savienoties ar trauku mazgājamo mašīnu nevienā citā tīklā, kas nav mājas bezvadu tīkls. Wi-Fi indikators mirgo.

- Zaudēts savienojums ar datu mākonī. Gaidiet, kamēr savienojums tiks atjaunots.

Programma bieži nespēj savienoties ar trauku mazgājamo mašīnu.

- Bezvadu signālam traucē mikroviļņu ierīce, kas atrodas trauku mazgājamās mašīnas tuvumā. Izslēdziet mikroviļņu krāsni. Izvairieties vienlaikus izmantot mikroviļņu krāsni un attālināto ierīces palaišanu.
- Bezvadu tīkla signāls ir vājš. Pārvietojiet maršrutētāju pēc iespējas tuvāk ierīcei vai apsveriet bezvadu signāla diapazona paplašinātāja iegādi.

14. TEHNISKIE DATI

Izmēri	Platums / augstums / dziļums (mm)	596 / 815 - 895 / 560
Pieslēgums elektrotīklam 1)	Spriegums (V)	200 - 240
	Frekvence (Hz)	50 - 60
Ūdens pievada spiediens	Min. / maks. MPa (bar)	0.05 (0.5) / 1 (10)
Ūdens padeve	Aukstais ūdens vai karstais ūdens (°C) 2)	min. 5 – maks. 60
Kapacitāte	Vietas iestatījumi	14

1) Citas vērtības skatiet tehnisko datu plāksnītē.

2) Ja karstais ūdens tiek piegādāts, izmantojot alternatīvu enerģijas avotu (piemēram, saules paneļus), izmantojiet karstā ūdens piegādi, lai samazinātu elektroenerģijas patēriņu.

14.1 Saite uz ES EPREL datu bāzi

QR kods uz ierīces enerģijas marķējuma satur tīmekļa saiti uz šīs ierīces reģistrāciju ES EPREL datu bāzē. Glabājiet energoefektivitātes marķējumu kopā ar lietotāja rokasgrāmatu un visiem pārējiem ierīces komplektācijā iekļautajiem dokumentiem.

Informāciju par produkta veikspēju var atrast arī ES EPREL datu bāzē, izmantojot saiti <https://eprel.ec.europa.eu>, modeļa nosaukumu un produkta numuru, kas atrodams uz ierīces datu plāksnītes. Skatiet nodaļu "Produkta apraksts".

15. AR VIDI SAISTĪTI APSVĒRUMI

Nododiet otrreizējai pārstrādei materiālus ar simbolu . Ievietojiet iepakojuma materiālus atbilstošajos konteineros to otrreizējai pārstrādei. Palīdziet aizsargāt vidi un cilvēku veselību, nododot elektrisko un elektronisko iekārtu atkritumus pārstrādei. Neizmetiet

ierīces, kas apzīmētas ar simbolu  kopā ar mājsaimniecības atkritumiem. Nododiet ierīci vietējā pārstrādes uzņēmumā vai sazinieties ar savu pašvaldību.









The software in this product contains components that are based on free and open source software. AEG gratefully acknowledges the contributions of the open software and robotics communities to the development project.

To access the source code of these free and open source software components whose license conditions require publishing, and to see their full copyright information and applicable license terms, please visit:
<http://aeg.opensoftwarerepository.com> (folder NIUS)