



FSK94858P

ET	Kasutusjuhend Nõudepesumasin	2
LV	Lietošanas instrukcija Trauku mazgājamā mašīna	33



Tere tulemast AEG kasutajate hulka! Aitäh, et valisite meie seadme.



nõuandeid, brošüüre, tõrkeotsingu, remondi- ja hooldusteavet:
www.aeg.com/support

Jäetakse õigus teha muutusi.

SISUKORD

1. OHUTUSINFO.....	2
2. OHUTUSJUHISED.....	4
3. PAIGALDAMINE.....	6
4. TOOTE KIRJELDUS.....	7
5. JUHTPANEEL.....	8
6. PROGRAMMI VALIMINE.....	9
7. ÜLDSEADED.....	11
8. JUHTMEVABA ÜHENDUS.....	16
9. ENNE ESMAKORDSET KASUTAMIST.....	17
10. IGAPÄEVANE KASUTUS.....	18
11. VIHJED JA NÄPUNÄITED.....	21
12. PUHASTUS JA HOOLDUS.....	23
13. TÕRKEOTSING.....	27
14. TEHNILINE TEAVE.....	31
15. JÄÄTMEKÄITLUS.....	32

1. ⚠ OHUTUSINFO

Enne seadme paigaldamist ja kasutamist lugege kaasasolev juhend tähelepanelikult läbi. Tootja ei võta endale vastutust vigastuste või varalise kahju eest, mis on tingitud paigaldusnõuete eiramisest või väärast kasutusest. Hoidke kasutusjuhend kindlas kohas alles, et saaksite seda vajadusel vaadata.

1.1 Laste ja haavatavate inimeste turvalisus

- Vähemalt 8-aastased ja vanemad lapsed ning piiratud füüsiliste, sensorsete või vaimsete võimete või väheste kogemuste ja teadmistega isikud tohivad seda seadet kasutada järelevalve all või kui neid on õpetatud seadet ohutul viisil kasutama ja mõistma kaasnevaid ohte.

- Lapsed vanuses 3 kuni 8 aastat ning raske või keerulise puudega isikud tuleks hoida seadmest eemal, kui neil ei saa pidevalt silma peal hoida.
- Alla 3-aastased lapsed tuleks seadmest eemal hoida, kui täiskasvanu nende tegevust ei jälgi.
- Tuleb jälgida, et lapsed seadmega ei mängiks.
- Hoidke pesuained lastele kättesaamatuna.
- Hoidke lapsed ja lemmikloomad seadmest eemal, kui selle uks on lahti.
- Lapsed ei tohi ilma järelvalveta seadet puhastada ega hooldustoiminguid läbi viia.

1.2 Üldine ohutus

- See seade on mõeldud ainult majapidamis- ja lauanõude puhastamiseks.
- See seade on ettenähtud kasutamiseks kodumajapidamise siseruumides.
- Seda seadet võib kasutada kontorites, hotellide külalistetubades, hommikusöögiga külalistetubades, talumajapidamistes ja muudes sarnastes majutusruumides, kui selline kasutamine ei ületa (keskmist) kodumajapidamise kasutuskoormust.
- Ärge muutke seadme tehnilisi omadusi.
- Kasutatava vee surve (minimaalne ja maksimaalne) peab jääma vahemikku 0.05 (0.5) / 1 (10) baari (MPa).
- Järgige nõudekomplekti maksimaalset lubatud arvu 14.
- Komistamise ärahoidmiseks ei tohi seadme ust lahti jätta.
- Kui toitejuhe on kahjustatud, laske see ohutuse mõttes välja vahetada tootja poolt, tema volitatud hooldekeskuses või kvalifitseeritud isiku poolt.
- HOIATUS: Nugade ja muude teravate otstega riistade korvi laadimisel suunake nende otsad allapoole või asetage need horisontaalasendisse.
- Enne mistahes hooldust lülitage seade välja ja eemaldage toitepistik pistikupesast.

- Ärge kasutage seadme puhastamiseks kõrgsurve vee- ega aurupihustit.
- Kui seadme põhjas on ventilatsiooniaugud, ei tohi need olla tõkestatud (nt vaibaga).
- Seadme veevarustusega ühendamisel tuleb kasutada uusi komplekti kuuluvaid voolikukomplekte. Vanu voolikukomplekte ei tohi kasutada.

2. OHUTUSJUHISED

2.1 Paigaldamine

HOIATUS!

Seadet tohib paigaldada ainult kvalifitseeritud tehnik.

- Eemaldage kõik pakkematerjalid.
- Kahjustatud seadet ei tohi paigaldada ega kasutada.
- Järgige seadmega kaasasolevaid paigaldusjuhiseid.
- Kuna seade on raske, olge selle liigutamisel ettevaatlik. Kasutage töökindaid ja kinnisi jalanõusid.
- Ärge paigaldage seadet ruumi, mille temperatuur on alla 0 °C.
- Paigaldage seade ohutusse ja sobivasse kohta, mis vastab paigaldusnõuetele.
- Ohutuse tagamiseks ärge kasutage seadet enne, kui see on köögimööblisse paigaldatud.

2.2 Elektriühendus

HOIATUS!

Tulekahju- ja elektrilöögioht.

- Hoiatus: see seade on ette nähtud paigaldamiseks/ühendamiseks hoone maandatud ühendusega.
- Kontrollige, kas andmeplaadil olevad elektrandmed vastavad teie kohaliku vooluvõrgu näitajatele.
- Kasutage alati nõuetekohaselt paigaldatud elektriohutut pistikupesa.
- Ärge kasutage mitmikpistikuid ega pikenduskaableid.
- Veenduge, et te ei vigastaks toitepistikut ega -juhet. Kui seadme toitekaabel tuleb

välja vahetada, siis pöörduge meie hoolduskeskusse.

- Ühendage toitepistik seinakontakti alles pärast paigalduse lõpuleviimist. Veenduge, et pärast paigaldamist säilib juurdepääs toitepistikule.
- Seadet vooluvõrgust eemaldades ärge tõmmake toitekaablist. Võtke alati kinni pistikust.

2.3 Veeühendus

- Vältige veevoolikute kahjustamist.
- Enne ühendamist uute või pikalt kasutamata torudega või pärast parandustöid või uute seadeldiste (nt veemöödikute) paigaldamist laske veel mõnda aega voolata, kuni see on puhas ja selge.
- Seadme esmakordsel kasutamisel ja pärast seda kontrollige, ega kuskil pole lekkeid.
- Kui vee sisselaskevoolik on kahjustada saanud, sulgege kohe veekraan ja eemaldage pistik seinakontaktist. Vee sisselaskevooliku vahetamiseks võtke ühendust volitatud teeninduskeskusega.
- Ilma elektritoiteta ei ole veekaitse süsteem sisse lülitatud. Sel juhul on olemas üleujutuse oht.
- Vee sisselaskevoolikul on kaitseklapp ja sisemise toitekaabliga ümbris.

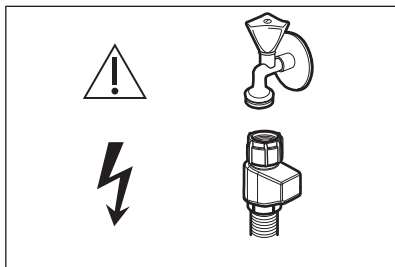

HOIATUS!

 Ohtlik pinge.

2.4 Kasutamine

- Ärge pange tuleohtlikke või tuleohtliku ainega märgunud esemeid seadmesse, selle lähedusse ega peale.
- Nõudepesumasinate jaoks mõeldud pesuained on ohtlikud. Järgige pesuainepakendil toodud ohutusjuhiseid.
- Ärge mängige seadmes oleva veega ega jooge seda.
- Ärge eemaldage nõusid seadmest enne, kui programm on lõppenud. Nõudele võib jääda veidi pesuainet.
- Ärge asetage avatud uksele mingeid esemeid ega avaldage sellele survet.
- See seade võib väljastada kuumat auru, kui te avate ukse programmi töötamise ajal.

2.5 Sisevalgustus

HOIATUS!

Vigastusoht.

- Sellel seadmel on sisevalgusti, mis süttib ukse avamisel ja kustub, kui uks on suletud.
- Sisevalgustuse vahetamiseks võtke ühendust teeninduskeskusega.

2.6 Hooldus

- Seadme parandamiseks võtke ühendust volitatud teeninduskeskusega. Kasutage ainult originaalvaruosi.
- Pidage meeles, et kui olete parandanud seadet ise või lasknud seda teha

ebapädeval isikul, võib see kahjustada seadme ohutust ja muuta garantii kehtetuks.

- Pärast mudeli tootmise lõpetamist on vähemalt 7 aasta jooksul saadaval järgmised tagavaraosad: mootor, tsirkulatsioon- ja tühjendusump, kuumutusseadmed ja kuumutuselemendid, sealhulgas soojuspumbad, torud ja nende juurde kuuluvad seadmed, sealhulgas voolikud, ventiilid, filtrid ja veesulgurid, ukse juurde kuuluvad osad, trükkplaadid, elektroonilised kuvarid, surveülitid, termostaadid ja andurid, tarkvara ja püsivara koos lähtestamistarkvaraga. Pärast mudeli tootmise lõpetamist on vähemalt 10 aasta jooksul saadaval järgmised tagavaraosad: uksehing ja tihendid, muud tihendid, pihustushoovad, tühjendusfiltrid, sisemised restid ja plastikust osad nagu korvid ja kaaned. Kestus võib teie riigis olla pikem. Lisateabe saamiseks külastage meie veebisaiti.
- Pidage meeles, et mõned varuosad on saadaval ainult ametlikele parandajatele ning et mõned varuosad ei pruugi kõigile mudelitele sobida.
- Teave selles seadmes olevate lampide ja eraldi müüdavate varulampide kohta: Need lambid taluvad ka koduste majapidamisseadmete äärmuslikumaid tingimusi, näiteks temperatuuri, vibratsiooni, niiskust või on mõeldud edastama infot seadme tööoleku kohta. Need pole mõeldud kasutamiseks muudes rakendustes ega sobi ruumide valgustamiseks.

2.7 Jäätmekäitlus

HOIATUS!

Lämbumis- või vigastusoht!

- Eemaldage seade vooluvõrgust.
- Lõigake toitekaabel seadme küljest lahti ja visake ära.
- Eemaldage seadme ukse fiksaator, et vältida laste ja loomade seadmesse lõksujäämist.

3. PAIGALDAMINE

⚠ HOIATUS!

Enne paigaldamist lugege ohutuse peatükki.

Üksikasjaliku paigaldusteabe saamiseks vaadake seadmega kaasasolevat paigaldusjuhendit.

3.1 Köögimööblisse paigutamine



www.youtube.com/electrolux
www.youtube.com/aeg

How to install your AEG/Electrolux
60 cm Sliding Door Dishwasher

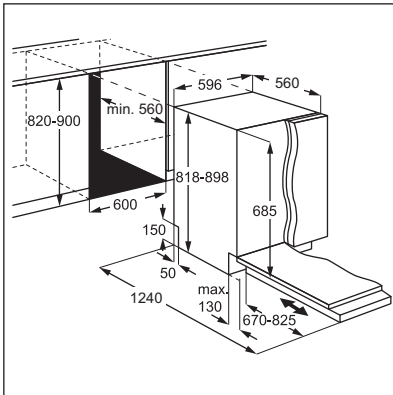

3.2 Turvakorgid

Kui mööblipaneel pole paigaldatud, avage seadme uks ettevaatlikult, et vältida vigastusohu.

Pärast paigaldamist veenduge, et plastkatted on oma kohale lukustunud. Ukse külgedel olevate plastkatete kahjustamine või eemaldamine võib mõjutada seadme funktsionaalsust ja põhjustada vigastusi. Kui plastkate on kahjustatud, võtke ühendust volitatud teeninduskeskusega, et vahetada see uue vastu.

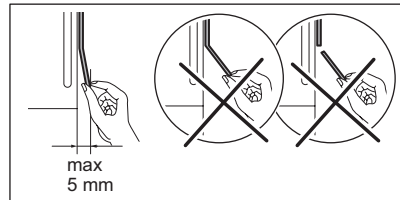
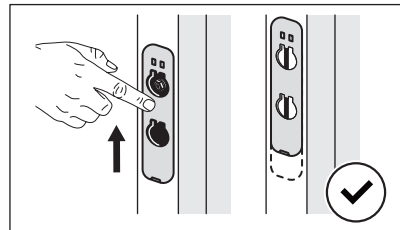
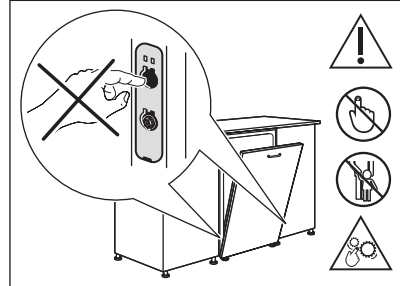

4. TOOTE KIRJELDUS

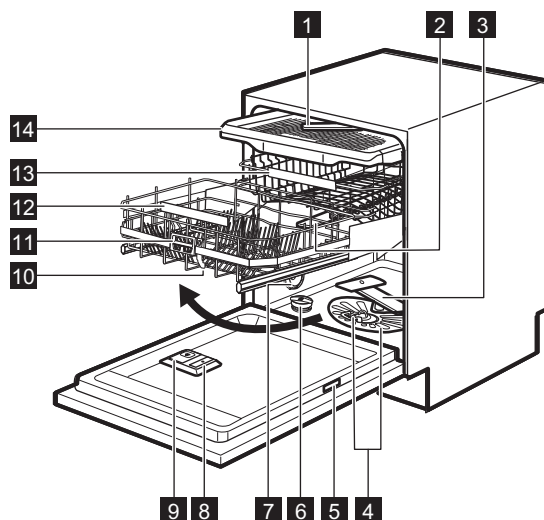

- 1 Lae-pihustikonsool
- 2 Ülemine pihustikonsool
- 3 Alumine pihustikonsool
- 4 Filtrid
- 5 Andmeplaat
- 6 Soolamahuti
- 7 Öhuava
- 8 Loputusvahendi jaotur
- 9 Pesuainejaotur
- 10 ComfortLift korv
- 11 Vabastuskäepide
- 12 Madalama korvi käepide
- 13 Ülemine korv
- 14 Söögiriistade sahtel

4.1 QR-kood andmeplaadil

Andmeplaadil on QR-kood, mida saab kasutada kahel viisil.

Skaneerige QR-kood oma mobiilseadme kaameraga, et suunduda rakenduse juurde rakenduste poes. Rakenduse allalaadimiseks järgige oma mobiilseadmes olevaid juhiseid.

Skaneerige QR-kood rakenduses oleva skanneriga, et siduda nõudepesumasini oma mobiilseadmega.

4.2 Sisevalgustus

Seadmel on sisevalgusti. See süttib, kui te avate ukse või lülitate seadme sisse ajal, mil uks on avatud.

Valgus kustub, kui sulgete ukse või lülitate seadme välja. Muul juhul lülitub see energia säästmiseks automaatselt mõne aja pärast välja.

5. JUHTPANEEL

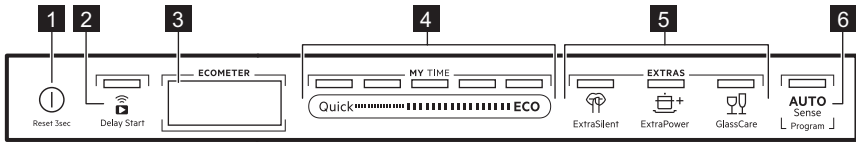

- 1 Sees/Väljas nupp / Lähtestusnupp
- 2 Viitkäivituse nupp / Kaugkäivitus nupp
- 3 Ekraan
- 4 MY TIME programmi valikuriba
- 5 Funktsioonide nupud (EXTRAS)
- 6 AUTO Sense programminupp

5.1 Ekraan

Ekraanil kuvatakse järgmine teave.

- ECOMETER
- Indikaatorid
- Programminimed ja kestused
- Viitkäivitusaeg
- Infotekstid

5.2 ECOMETER



ECOMETER näitab, kuidas mõjutab programmivalik energia- ja veetarbimist. Mida rohkem ribasid põleb, seda madalam on tarbimine.

ECO tähistab kõige keskkonnasõbralikumat programmi tavalise määrdumisastmega nõudele.

5.3 Indikaatorid

Indikaator	Kirjeldus
	Loputusvahendi indikaator. On sees, kui loputusvahendi jaotur vajab täitmist. Vaadake "Enne esmakordset kasutamist" peatükki.
	Soolaindikaator. See on sees, kui soolamahuti vajab täitmist. Vaadake "Enne esmakordset kasutamist" peatükki.
	Machine Care indikaator. See on sees, kui seadme sisemus vajab puhastamist programmiga Machine Care. Vaadake "Puhastus ja hooldus" peatükki.
	Kuivatustsükli indikaator. See on sees, kui valitud on kuivatustsükliga programm. Vilgub kuivatustsükli ajal. Vt peatükki Programmi valimine.
	WiFi indikaator. See on sees, kui aktiveerite juhtmevaba ühenduse. Vaadake "Juhtmevaba ühendus" peatükki.
	Kaugkäivitus indikaator. See on sees, kui aktiveerite kaugkäivituse. Vaadake "Igapäevane kasutus" peatükki.
	Delay Start indikaator. Põleb, kui valite viitkäivituse. Vaadake "Igapäevane kasutus" peatükki.
	Pausi indikaator. Vilgub, kui peatate pesutsükli või viitkäivituse pöördloenduse seadme ukse avamisega. Vaadake "Igapäevane kasutus" peatükki.
	Häireindikaatorid. Need on sees, kui seadmel tekib rike. Vaadake "Tõrkeotsing" peatükki.

6. PROGRAMMI VALIMINE

6.1 MY TIME

MY TIME valikuriba võimaldab valida sobiva nõudepesutsükli olenevalt programmi kestusest.

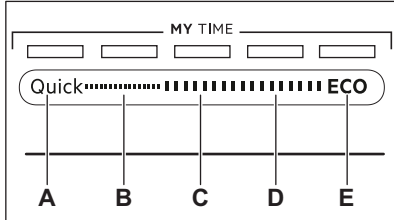

- A. **Quick** on kõige lühem programm (**30min**), mis sobib värskest ja kergelt määratud nõude pesemiseks.
- B. **1h** on programm värskest ja kergelt määratud ja veidi kuivanud nõude pesemiseks.
- C. **1h 30min** on programm tavalise määrdumisastmega nõude pesemiseks ja kuivatamiseks.
- D. **2h 40min** on programm tugevalt määratud nõude pesemiseks ja kuivatamiseks.
- E. **ECO** on kõige pikem programm, mis tarbib tavalise määrdumisastmega lauanõude ja söögiriistade pesemisel vett ja energiat kõige efektiivsemalt. See on standardprogramm kontrollimisasutustele. ¹⁾

6.2 AUTO Sense

Programm AUTO Sense kohandab pesutsükli automaatselt vastavalt nõude tüübile.

Seade tunneb ära korvides olevate esemete määrdumisastme ja koguse. Vee

temperatuuri ja kogust ja programmi kestust reguleeritakse vastavalt.

6.3 EXTRAS

Programmivalikut saate vastavalt vajadusele muuta, lülitades sisse EXTRAS.

ExtraSilent

 ExtraSilent võimaldab vähendada seadme poolt tekitatavat heli. Kui see valik on sisse lülitatud, töötab pump vaikselt ja madalal kiirusel. Madalast kiirusest tingituna kestab programm kaua.

ExtraPower

 ExtraPower parandab valitud programmi nõudepesutulemusi. Valik tõstab pesemise temperatuuri ja kestust.

GlassCare

 GlassCare väldib õrnade nõude, eelkõige klaasesemete kahjustamist. See valik hoiab ära valitud programmi nõudepesutemperatuuri kiired kõikumised ja vähendab selle tasemeni 45 °C.

6.4 Rakenduse lisad

Rakendus pakub täiendavaid nõudepesuvõimalusi. Kõigile valikutele juurdepääsuks ühendage nõudepesumasin rakendusega. Vaadake "Juhtmevaba ühendus" peatükki.

¹⁾ Seda programmi kasutatakse, et hinnata vastavust komisjoni ökodisaini määrusele (EL) 2019/2022.

6.5 Programmide ülevaade

Programm	Nõudepesu- masina koor- mus	Määrdumi- saste	Programmi etapid	EXTRAS
Quick	Köögiriistad, söögiriistad	Värske	<ul style="list-style-type: none"> Nõudepesu 50 °C Vaheloputus Lõpploputus 45 °C AirDry 1) 	<ul style="list-style-type: none"> ExtraPower GlassCare ExtraHygiene 2)
Eelloputus 3)	Kõik	Kõik	<ul style="list-style-type: none"> Eelpesu 	Ei ole kohaldatav
1h	Köögiriistad, söögiriistad	Värsked, kergelt kinnikuivanud toidujäänused	<ul style="list-style-type: none"> Nõudepesu 60 °C Vaheloputus Lõpploputus 50 °C AirDry 1) 	<ul style="list-style-type: none"> ExtraPower GlassCare ExtraHygiene 2)
1h 30min	Lauanõud, söö- giriistad, potid, pannid	Normaalsed, kergelt kinnikuiv- vanud toidujää- nused	<ul style="list-style-type: none"> Nõudepesu 60 °C Vaheloputus Lõpploputus 55 °C Kuivatus AirDry 1) 	<ul style="list-style-type: none"> ExtraPower GlassCare ExtraHygiene 2)
2h 40min	Lauanõud, söö- giriistad, potid, pannid	Normaalsed ku- ni tugevasti kin- nikuivanud toi- dujäänused	<ul style="list-style-type: none"> Eelpesu Nõudepesu 60 °C Vaheloputus Lõpploputus 60 °C Kuivatus AirDry 1) 	<ul style="list-style-type: none"> ExtraPower GlassCare ExtraHygiene 2)
ECO	Lauanõud, söö- giriistad, potid, pannid	Normaalsed, kergelt kinnikuiv- vanud toidujää- nused	<ul style="list-style-type: none"> Eelpesu Nõudepesu 50 °C Vaheloputus Lõpploputus 55 °C Kuivatus AirDry 1) 	<ul style="list-style-type: none"> ExtraPower GlassCare ExtraHygiene 2) ExtraSilent
AUTO Sense	Lauanõud, söö- giriistad, potid, pannid	Kõik	<ul style="list-style-type: none"> Eelpesu Nõudepesu 50 - 60 °C Vaheloputus Lõpploputus 60 °C Kuivatus AirDry 1) 	Ei ole kohaldatav

Programm	Nõudepesu- masina koor- mus	Määrumi- saste	Programmi etapid	EXTRAS
Machine Care	Seadme sisemuse puhastamiseks. Vt jaotist „Hooldus ja puhastamine“.		<ul style="list-style-type: none"> Puhastamine 70 °C Vaheloputus Lõpulooputus AirDry 1) 	Ei ole kohaldatav

1) Automaatne ukse avanemine kuivatusfaasi ajal. Vt jaotist „Üldseaded“.

2) Kättesaadav ainult rakenduse kaudu.

3) Kättesaadav ainult rakenduse kaudu.

Tarbimisväärtused

Programm 1)2)	Vesi (l)	Energia (kWh)	Kestus (min)
Quick	11.0	0.620	30
Eellooputus	5.0	0.010	15
1h	11.8	0.970	60
1h 30min	11.9	1.110	90
2h 40min	11.9	1.210	160
ECO	11.0	0.746	240
AUTO Sense	12.1	1.220	170
Machine Care	10.6	0.710	60

1) Vee surve ja temperatuur, elektripinge kõikumine, erinevad valikud ja nõude kogus ning määrumisaste võivad väärtusi mõjutada.

2) Programmide väärtused, välja arvatud ECO, on ainult hinnangulised.

Teave katseasutustele

Vajaliku teabe saamiseks efektiivsuse katsete läbiviimise kohta (nt kooskõlas standardiga: EN60436), saatke e-kiri aadressile:

info.test@dishwasher-production.com

Lisage oma taotlusele ka andmesildil toodud tootenumber (PNC).

Kui teil on oma nõudepesumasina kohta muid küsimusi, vaadake seadme komplektis olevat hooldusjuhendit.

7. ÜLDSEADED

Saate seadet konfigureerida, muutes vastavalt vajadusele üldseadeid.

Seaded	Väärtused	Kirjeldus
Vee karedus	1 - 10 (vaikimisi: 5)	Valige veepehmedaja tase vastavalt oma piirkonna vee karedusele. 1)

Seaded	Väärtused	Kirjeldus
Loputusvahendi tase	0 - 6 (vaikimisi: 6)	Reguleerige eraldatava loputusvahendi kogust vastavalt vajadusele. 1)
Heli peatamine	SEES VÄLJAS (vaikeväärtus)	Programmi lõppu tähistavate helisignaaside sisse- või väljalülitamine. 1)
Autom. ukse avamine	SEES (vaikeväärtus) VÄLJAS	Aktiveerimine või deaktiveerimine AirDry. 1)
Nuputoonid	SEES (vaikeväärtus) VÄLJAS	Aktiveerige või deaktiveerige nupuvajutuse heli.
Kuva pörandale	SEES (vaikeväärtus) VÄLJAS	Aktiveerimine või deaktiveerimine TimeBeam. 1)
Heledus	0 - 9	Muutke ekraani heledust.
Keel	Keelte loend (vaikeväärtus: inglise)	Sea eelistatud keel.
Seadete lähtestamine	JAH EI	Lähtestab kõik seadme tehase seaded. Säte ei lähtesta traadita ühenduse seadistust. Säte ei lähtesta tsükloendurit.
WiFi	SEES VÄLJAS (vaikeväärtus)	Aktiveerige või deaktiveerige juhtmeta ühendus. 2)
Võrk	Signaali tugevus IP MAC	Kontrollige võrguühenduse teavet.
Unustan võrgu	JAH EI	Lähtestage võrgu sisselogimistunnused. 2)
PNC tootenumbr	Number	Vaadake oma PNC seadme numbrit. 1)
Counter (tsükloendur)	Number	Vaadake lõpetatud nõudepesutsükli arvu. Pärast 65535-ni jõudmist käivitub tsükloendur uuesti.

1) Lisateavet leiate käesolevast jaotisest.

2) Täiendavat teavet vt peatükist "Juhtmevaba ühendus".

7.1 Seadistusrežiim

Kuidas seadistusrežiimis navigeerida

Seadistusrežiimis saate navigeerida MY TIME valikuriba abil.

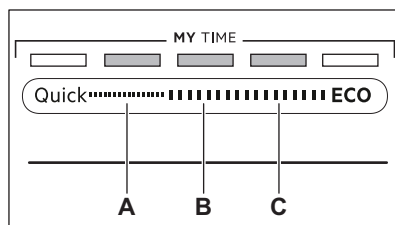

A. Tagasi-nupp

B. OK-nupp

C. Edasi-nupp

Kasutage **Tagasi** ja **Edasi**, et üldseadeid vahetada ja nende väärtusi muuta.

Kasutage **OK**, et siseneda valitud seadesse ja väärtuse muutmist kinnitada.

Seadistusrežiimi sisenemine

Seadistusrežiimi saate siseneda enne programmi käivitamist. Seadistusrežiimi ei saa siseneda ajal, kui programm töötab.

Seadistusrežiimi sisenemiseks vajutage ja hoidke korraga **Quick** ja **ECO** vähemalt 3 sekundit.

- Valikutele **Tagasi, OK** ja **Edasi** vastavad märgutuled põlevad.
- Ekraanil kuvatakse esimene saadaolev seade ja selle praegune väärtus.

Seade muutmine

Veenduge, et seade on seadistusrežiimis.

1. Sobiva seade valimiseks vajutage **Tagasi** või **Edasi**.

Ekraanil kuvatakse seade nimi ja selle praegune väärtus.

2. Seade avamiseks vajutage **OK**.

Ekraanil kuvatakse saadaolevad väärtused.

3. Vajutage **Tagasi** või **Edasi** väärtuse muutmiseks.

4. Valiku kinnitamiseks vajutage **OK**.

- Uus seade on salvestatud.
- Seade naaseb põhiseadete loendis.

5. Seadete režiimist väljumiseks vajutage ja hoidke 3 sekundit korraga **Quick** ja **ECO**.

Seade pöördub tagasi programmi valimise režiimi.

Salvestatud seaded kehtivad seni, kuni te neid uuesti muudate.

7.2 Veepehmedaja

Veepehmedaja eemaldab vees olevad mineraalid, mis ei mõju hästi ei pesutulemusele ega seadmele endale.

Mida kõrgem on nende mineraalide tase, seda karedam on vesi. Olenevalt riigist väljendatakse vee karedust ekvivalentsetel skaaladel:

Veepehmedajat tuleks reguleerida vastavalt veevärgivee karedusele teie piirkonnas.

Teavet oma piirkonna vee kareduse kohta saate kohalikul vee-ettevõttelt.

Veepehmedaja taseme nõuetekohane seadmine on oluline heade pesutulemuste tagamiseks.

Vee karedus

Saksa kraadid (°dH)	Prantsuse kraadid (°fH)	mmol/l	mg/l (ppm)	Clarke'i kraadid	Veepehmedaja tase
47 - 50	84 - 90	8.4 - 9.0	835 - 904	58 - 63	10
43 - 46	76 - 83	7.6 - 8.3	755 - 834	53 - 57	9
37 - 42	65 - 75	6.5 - 7.5	645 - 754	46 - 52	8
29 - 36	51 - 64	5.1 - 6.4	505 - 644	36 - 45	7
23 - 28	40 - 50	4.0 - 5.0	395 - 504	28 - 35	6
19 - 22	33 - 39	3.3 - 3.9	325 - 394	23 - 27	5 ¹⁾
15 - 18	26 - 32	2.6 - 3.2	255 - 324	18 - 22	4
11 - 14	19 - 25	1.9 - 2.5	185 - 254	13 - 17	3
4 - 10	7 - 18	0.7 - 1.8	70 - 184	5 - 12	2
<4	<7	<0.7	<70	< 5	1 ²⁾

1) Tehasesäte

2) Ärge kasutage sellel tasemel soola.

Olenemata kasutatavast pesuainest valige õige veekareduse tase, et hoida soolamahu taitmise indikaatorit sisselülitatult.



Soola sisaldavad multitabletid ei ole kareda vee pehendamiseks piisavalt tõhusad.

Regeneereimisprotsess

Veepehmedaja õige toimimise tagamiseks tuleb veepehmedaja seadmes olevat vaiku regulaarselt uuendada. Tegemist on automaatse toiminguga ja see kuulub nõudepesumasina töö juurde.

Kui eelmisest regeneerimisest alates on kasutatud ette nähtud koguses vett, käivitab seade uue regeneerimistoimingu, mis viiakse läbi viimase loputusfaasi ja programmi lõpu vahel.

Veepemendaja tase	Vee kogus (l)
1	250
2	100
3	62
4	47
5	25
6	17
7	10
8	5
9	3
10	3

Kui veepehmedaja seade on kõrgemal tasemel, võidakse see toiming läbi viia ja programmi keskel, enne loputamist (kaks korda programmi jooksul). Regeneerimise käivitamine ei mõjuta tsükli pikkust, välja arvatud juhul, kui see viiakse läbi programmi keskel või programmi lõpus, kui kasutatakse lühikest kuivatusfaasi. Sel juhul pikendab regeneerimine programmi kogupikkust 5 minuti võrra.

Seega võib 5 minutit kestv veepehmedaja loputamine alata sama tsükli jooksul või järgmise programmi alguses. See toiming

suurendab programmi käigus tarbitava vee hulka 4 liitri võrra ja programmi jooksul kasutatava energia hulka täiendava 2 Wh võrra. Veepehmedaja loputamine lõpeb veest tühjendamisega.

Iga teostatud veepehmedaja loputus (mis võib toimuda rohkem kui üks kord sama tsükli jooksul) võib pikendada programmi kestust täiendava 5 minuti võrra, kui see leiab aset kas programmi alguses või keskel.



Kõik käesolevas jaotises toodud tarbimisväärtused on määratud vastavalt kohaldatavale standardile laboritingimustes, mille puhul vee karedus on 2,5 mmol/l (veepehmedaja: tase 3) vastavalt määrusele: 2019/2022. Vee surve ja temperatuur ning erinevused elektrivarustuses võivad neid väärtusi muuta.

7.3 Loputusvahendi tase

Loputusvahend aitab nõusid kuivatada ilma triipude ja plekkideta. Seda vabastatakse automaatselt kuuma loputustsükli ajal. Vabastatava loputusvahendi kogust saab valida.

Kui loputusaine jaotur on tühi, kuvatakse ekraanil indikaator  ja **Loputusvahendit vähe**. Kui üksnes multitablettide kasutamine tagab rahuldavad kuivatustulemused, võib loputusvahendi jaoturi ja täitmismärguande ka välja lülitada. Parimate kuivatustulemuste saamiseks tuleks siiski alati kasutada loputusvahendit ja hoida täitmismärguande sees.

Loputusvahendi jaoturi ja täitmismärguande väljalülitamiseks seadke loputusvahend tasemele 0.

7.4 Heli peatamine

Programmi lõppedes kostab helisignaali, mille saate soovi korral sisse lülitada.



Helisignaaliid kõlavad ka siis, kui seadmel tekib rike. Neid helisignaale ei ole võimalik välja lülitada.

7.5 AirDry

AirDry tõhustab kuivatustulemusi. Kuivatusfaasi ajal avaneb masina luuk automaatselt ja jääb paokile.

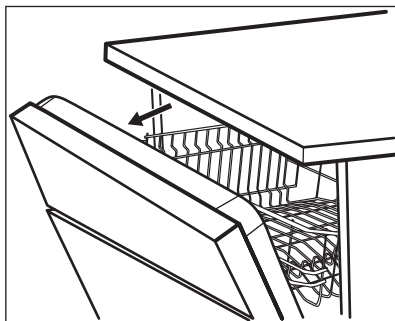

AirDry lülitub automaatselt sisse kõigi programmidega.

Kuivatusfaasi kestus ja luugi avanemise aeg võivad olla erinevad sõltuvalt valitud programmist ja valikutest.

Kui AirDry luugi avab, kuvatakse näidikul käimasoleva programmi järelejäänud aeg.

⚠ ETTEVAATUST!

Pärast luugi automaatset avanemist ärge üritage seda esimese 2 minuti jooksul sulgeda. See võib masinat kahjustada.

⚠ ETTEVAATUST!

Kui lapsed võivad masina juurde pääseda, tuleks AirDry välja lülitada, sest masina avatud luuk võib olla ohtlik.

7.6 TimeBeam

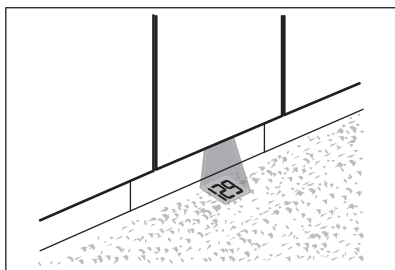

TimeBeam kuvab seadme ette põrandale järgmise teabe:

- Programmi kestuse, kui programm käivitub.
- **0:00** ja **CLEAN**, kui programm on lõppenud.
- **DELAY** ja pöördloenduse kestuse, kui viitkäivitus algab.
- Häirekoodi seadme rikke korral.



Kui AirDry avab ukse, on TimeBeam kustunud. Käimasoleva programmi järelejäänud aega näete juhtpaneeli näidikult.

7.7 PNC tootenumber

Volitatud hoolduskeskusesse pöördumisel peab toote numbriline kood (PNC tootenumber) olema käepärast.

Number asub seadme ukse küljes asuval andmeplaadil. Samuti võite kontrollida juhtpaneelil olevat numbrit. Numbri vaatamiseks valige seadete loendist **PNC tootenumber**.

8. JUHTMEVABA ÜHENDUS

Te ei saa oma nõudepesumasinat kodusse juhtmevaba võrku ühendada ja seejärel seda rakenduses oma mobiilseadmega siduda. Aktiveerige see funktsioon, et nõudepesumasinat rakenduse kaugteel juhtida ja jälgida.

WiFi-mooduli parameetrid	
WiFi-moodul	NIUS-SA
Sagedus	2,412 - 2,472 GHz
Protokoll	IEEE 802.11 b-g-n
Maksimaalne võimsus	<20 dBm
Krüptimine	WPA, WPA2

8.1 Kuidas ühendada nõudepesumasinat võrgu ja rakendusega

Nõudepesumasina ühendamiseks vajate järgmist:

- Interneti-ühendusega juhtmevaba võrk.
 - Juhtmevabasse võrku ühendatud mobiilseade.
1. Rakenduse allalaadimiseks skannige QR-kood, mis asub kasutusjuhendi tagakaanel. Rakenduse saate alla laadida ka otse rakenduste poest.
 2. Järgige rakenduse juhiseid.
 3. Lülitage nõudepesumasin sisse.
 4. Traadita ühenduse aktiveerimiseks järgige ühte kahest järgmisest meetodist:
 - Vajutage ja hoidke samaaegselt nuppe  ja Quick 2 sekundit.
 - Sisenege seadistusrežiimi, valige säte **WiFi** ja seadke selle väärtusteks **SEES**.

Ekraanil kuvatakse **Wi-Fi alustab** ja seejärel **Wi-Fi on valmis**.

5. Kui kuvatakse dialoogiboks, sisestage rakenduse koduvõrgu sisselogimistunnused.



Kui sisselogimistunnuseid ei sisestata, lülitab nõudepesumasin mõne aja pärast traadita ühenduse välja.

Kui ühenduse loomine õnnestub, kuvatakse nõudepesumasina ekraanil **Ühendus õnnestus**. Kaugkäivituse aktiveerimiseks vt peatükki "Igapäevane kasutus".



Kui ühendus ebaõnnestub või kuvatakse teade **Värskendan**, vt peatükki Tõrkeotsing.

Kui soovite protseduuri tühistada, vajutage suvalist aktiivset nuppu ja kinnitage tühistamine. Teise võimalusena deaktiveerige ja aktiveerige seade.

8.2 Kuidas deaktiveerida juhtmevaba ühendust

Sisenege seadistusrežiimi, valige säte **WiFi** ja seadke see väärtusele **VÄLJAS**.

8.3 Kuidas aktiveerida juhtmevaba ühendust

Sisenege seadistusrežiimi, valige säte **WiFi** ja seadke see väärtusele **SEES**. Kaugkäivituse aktiveerimiseks vt Igapäevane kasutus peatükki.

8.4 Kuidas lähtestada võrgu sisselogimistunnuseid

Kui soovite luua ühendust teise juhtmevaba võrguga või värskendada praeguse võrgu sisselogimistunnuseid, siis lähtestage sisselogimistunnused.

Sisenege seadistusrežiimi ja aktiveerige säte **Unustan võrgu**.

Indikaator  on väljas. Uute võrgumandaatide sisestamiseks ühendage nõudepesumasin võrgu ja rakendusega. Vt käesolevas jaotises eespool toodud juhiseid.

9. ENNE ESMAKORDSET KASUTAMIST

1. Valige veepihendaja tase vastavalt oma piirkonna vee karedusele.
2. Täitke soolamahuti.
3. Täitke loputusaine dosaator.
4. Avage veekraan.
5. Käivitage Quick programm, et eemaldada seadmesse jäänud võimalikud tootmisjägid. Ärge kasutage pesuainet ega pange korvidesse nõusid.

Pärast programmi käivitamist aktiveerib seade kuni 5 minutiks veepihendajas oleva vaigu. Pesutsükkel käivitub alles pärast selle toimingut lõppemist. Toimingut viiakse läbi regulaarselt.

9.1 Soolamahuti

⚠ ETTEVAATUST!

Kasutage ainult nõudepesumasinatele ette nähtud regenereerimissoola. Ärge kasutage köögisoola.

Soola kasutatakse veepihendaja vaigu aktiveerimiseks ja igapäevases kasutuses heade pesutulemuste tagamiseks.

Kuidas täita soolamahutit



Veenduge, et ComfortLift korv on tühi ja korralikult tõstetud asendisse fikseeritud.

1. Keerake soolamahuti korki vastupäeva ja eemaldage see.
2. Valage soolamahutisse 1 liiter vett (ainult esimesel korral).
3. Kallake soolamahutisse nõudepesumasina soola (kuni see on täis).

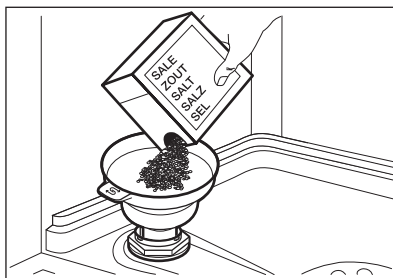

4. Raputage kergelt lehitrit, et kõik soolagraanulid mahutisse juhtida.
5. Eemaldage sool soolamahuti avause ümbert.

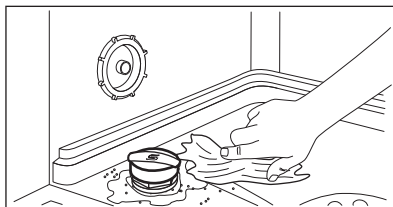

6. Soolamahuti sulgemiseks keerake soolamahuti korki päripäeva.

⚠ ETTEVAATUST!

Vesi ja sool võivad soolamahutist täitmise ajal välja tulla. Korrosiooni vältimiseks täitke soolamahuti ja seejärel alustage kohe pesuainega täielikku nõudepesutsüklit.

9.2 Kuidas täita loputusaine jaoturit

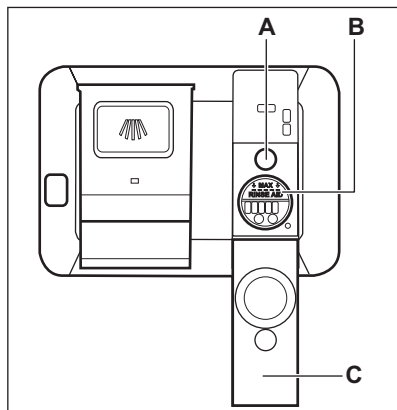

⚠ ETTEVAATUST!

Lahter (B) on ainult loputusaine jaoks. Ärge täitke seda pesuvahendiga.

⚠ ETTEVAATUST!

Kasutage vaid nõudepesumasinate jaoks mõeldud loputusvahendit.

1. Avage kaas (C).
2. Täitke jaoturit (B), kuni loputusaine tase jõuab tähiseni "MAX".
3. Eemaldage mahaläänud loputusvahend imava lapiga, et ei tekiks liiga palju vahtu.
4. Sulgege kaas. Veenduge, et kaas lukustub asendisse.



Loputusvahendi jaoturit tuleb täita, kui indikaator (A) on tühi.

10. IGAPÄEVANE KASUTUS

1. Avage veekraan.
2. Vajutage ja hoidke , kuni seade sisse lülitub.
3. Täitke soolamahuti, kui see on tühi.
4. Täitke loputusvahendi jaotur, kui see on tühi.
5. Täitke korvid.
6. Lisage pesuaine.
7. Valige ja käivitage programm.
8. Kui programm on lõppenud, sulgege veekraan.

10.1 ComfortLift

⚠ ETTEVAATUST!

Ärge raami peale istuge ega lukustatud korvi liiga tugevalt suruge.

⚠ ETTEVAATUST!

Ärge ületage maksimaalset kandevõimet – 18 kg.

⚠ ETTEVAATUST!

Veenduge, et nõud ei ulatuks korviraami seest välja, sest see võib kahjustada nii nõusid kui ka ComfortLift mehhanismi.

ComfortLift mehhanism võimaldab tõsta alumist resti üles (teise resti kõrgusele) ja langetada alla, tagamaks nõude hõlpsa sissepaneku ja väljavõtmise.

Alumise korvi tühjendamine ja täitmine:

1. Korvi tõstmiseks tõmmake vastava käepideme abil rest nõudepesumasinast välja. Vabastuskäepidemet ei tohi kasutada.

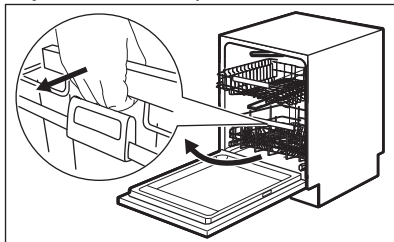

Korvi lukustatakse automaatselt ülemisele tasandile.

- Pange nõud ettevaatlikult korvi või võtke sealt välja (vt korvi täitmise infolehte).
- Korvi allalaskmiseks ühendage vabastuskäepide korvi raamiga, nagu joonisel näidatud. Tõstke vabastuskäepide täiesti üles ja kergelt ka korvi käepidet, kuni korv tuleb mõlemalt poolt lahti.

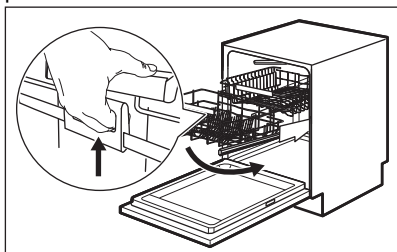

Kui korv on vabastatud, lükake rest alla. Mehhanism läheb alumisele tasemele oma põhiasendisse.

Olenevalt korvi täitumisastmest on kaks mehhanismi allalaskmise võimalust:

- Kui panete masina täiesti täis, lükake korvi vaid kergelt allapoole.
- Kui korv on tühi või poolenisti täis, vajutage korv täiesti alla.

10.2 Pesuaine kasutamine

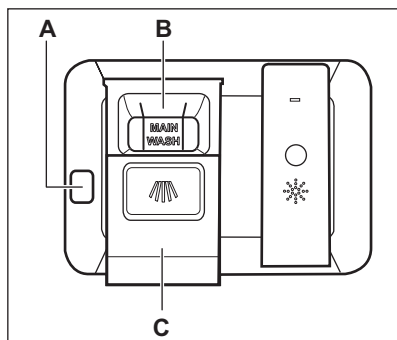

⚠ ETTEVAATUST!

Kasutage ainult nõudepesumasinate jaoks mõeldud pesuainet.

- Vajutage vabastusnuppu (A) kaane avamiseks (C).
- Pange pesuaine (geel, pulber või tablett) lahtrisse (B).

- Kui programmil on eelpesutsükkel, pange väike kogus pesuainet seadme ukse siseosale.
- Sulgege kaas. Veenduge, et kaas lukustub asendisse.



Lisateavet pesuainekoguse kohta vt toote pakendil olevatest tootja juhistest. Tavaliselt piisab tavalise määrdumisastmega nõude pesemiseks 20–25 ml pesugeelist.







Lahtris (B) oleva kahe vertikaalse ribi ülemised otsad näitavad jaoturi maksimumtasest pesugeeli jaoks (max 30 ml).

10.3 Kaugkäivitust

Aktiveerige see funktsioon, et nõudepesumasinat rakenduse kaudu kaugjuhtimisega juhtida ja jälgida.

Kuidas aktiveerida kaugkäivitust

Veenduge, et indikaator  on sees ja teie nõudepesumasin on rakenduses lisatud. Kui ei ole, siis vaadake "Juhtmevaba ühendus" peatükki.

- Vajutage nuppu .
 - Nupule vastav märgutuli põleb.
 - Indikaator  on väljas.
 - Indikaator  on sees.
- Sulgege seadme uks.
- Kasutage rakendust seadme kaugjuhtimiseks.





Ukse avamine deaktiveerib kaugkäivituse. Vt järgnevat teavet käesolevas peatükis.

Kuidas kaugkäivitust deaktiveerida

Vajutage nuppu , kuni ekraanil kuvatakse 0h.

- Nupule vastav märgutuli on väljas.

- Indikaator  on väljas.
- Indikaator  on sees.
- Seade pöördub tagasi programmi valimise režiimi.

10.4 Kuidas valida ja käivitada programmi MY TIME valikuriba abil

1. Libistage sõrmega üle MY TIME valikuriba, et valida sobiv programm.
 - Valitud programmile vastav märgutuli põleb.
 - ECOMETER tähistab energia- ja veetarbimise taset.
 - Ekraanil kuvatakse programmi kestus.
2. Soovi korral valige sobivad EXTRAS.
3. Programmi käivitamiseks sulgege seadme uks.

10.5 Kuidas aktiveerida EXTRAS

1. Valige programm MY TIME valikuriba abil.
2. Vajutage käivitatavale valikule vastavat nuppu.
 - Nupule vastav märgutuli põleb.
 - Ekraan näitab programmi uuendatud kestust.
 - ECOMETER tähistab uuendatud energia- ja veetarbimise taset.



Vaikimisi tuleb valikud sisse lülitada iga kord, kui te programmi käivate.



Programmi töötamise ajal ei saa valikuid sisse ega välja lülitada.



Mitte kõik valikud ei ühildu üksteisega.



Valikute sisselülitamine võib sageli mõjutada vee- ja energiatarvet ja programmi kestust.

10.6 Kuidas käivitada AUTO Sense programm



1. Vajutage nuppu .

- Nupule vastav märgutuli põleb.
- Ekraanil kuvatakse pikima võimaliku programmi kestus.

2. Programmi käivitamiseks sulgege seadme uks.

Seade tunnetab, millist tüüpi pesuga on tegu, ja valib sobiva pesutsükli. Tsükli ajal lülituvad andurid korduvalt sisse ja esialgne programmikestus võib lüheneda.

10.7 Kuidas programmi algust edasi lükata

1. Valige programm.
2. Topeltvajutus . Ekraanil kuvatakse 1h.
3. Vajutage korduvalt -nuppu, kuni ekraanil kuvatakse soovitud viitkäivituse aeg (1 kuni 24 tundi).
4. Sulgege seadme uks, et käivitada pöördloendus.

Kui seate viitkäivituse, aktiveeritakse kaugkäivitus automaatselt.

Pöördloenduse ajal ei saa programmivalikut muuta. Saate viitkäivituse aega rakenduses muuta.

Kui pöördloendus on lõppenud, käivitub programm.

10.8 Ukse avamine seadme töötamise ajal

Ukse avamine programmi töötamise ajal peatab pesutsükli. Näidikul kuvatakse programmi järelejäänud aeg. Programmiriba ekraani allosas näitab praeguse pesutsükli edenemist. Riba lüheneb koos programmi kestuse vähenemisega. Pärast ukse sulgemist jätkub pesutsükkel katkestamise kohast.

Ukse avamine ajal, mil kaugkäivitus on aktiveeritud, inaktiveerib selle funktsiooni. Aktiveerige kaugkäivitus uuesti, enne kui ukse sulete, vastasel juhul käivitub pesutsükkel kohe pärast ukse sulgemist. Ukse avamine ei inaktiveeri kaugkäivitust, kui viitkäivitust ei ole seatud.

Kui te avate ukse viitkäivituse pöördloenduse ajal, siis pöördloendus peatatakse. Ekraanil kuvatakse pöördloenduse praegune olek. Pärast ukse sulgemist pöördloendus jätkub.



Ukse avamine seadme töötamise ajal võib mõjutada energiatarvet ja programmi kestust.



Kui kuivatusfaasi ajal avatakse uks kauemaks kui 30 sekundit, lülitub käimasolev programm välja. Seda ei juhtu juhul, kui uks avaneb funktsiooniga AirDry.

10.9 Viitkäivituse tühistamine pöördloenduse ajal

Vajutage ja hoidke umbes 3 sekundit . Seade pöördub tagasi programmi valimise režiimi.



Viitkäivituse tühistamisel tuleb programm uuesti valida.

10.10 Käimasoleva programmi tühistamine

Vajutage ja hoidke umbes 3 sekundit .

Seade pöördub tagasi programmi valimise režiimi.



Enne uue programmi käivitamist veenduge, et pesuaine jaoturis on pesuainet.

10.11 Funktsioon Auto Off

See funktsioon säästab energiat, lülitades seadme välja, kui seda ei kasutata.

Funktsioon käivitub automaatselt, kui:

- Pesuprogramm on lõppenud.
- 5 minutit ei ole programmi käivitatud.

10.12 Programmi lõpp

Kui programm on lõppenud, kuvatakse ekraanil **Nõud puhtad**.

Funktsioon Auto Off lülitab masina automaatselt välja.

Kõik nupud on mitteaktiivsed, välja arvatud toitenupp.



Kui näidikul kuvatakse **Värskendan**, vt jaotist „**Törkeotsing**“.

11. VIHJED JA NÄPUNÄITED

11.1 Üldteave

Järgmisi näpunäiteid järgides saavutate igapäevasel kasutamisel parimad pesu- ja kuivatustulemused ning aitate säästa keskkonda.

- Kasutusjuhendis toodud juhiseid järgides on nõude pesemine nõudepesumasinas tunduvalt vee- ja energiasäästlikum kui nende käsitsi pesemine.
- Vee ja energia kokkuhoidmiseks pange masin täis. Parimate tulemuste saavutamiseks sättige nõud korvidesse nii, nagu kasutusjuhendis kirjeldatud; ärge masinat liiga täis pange.
- Ärge loputage nõusid eelnevalt käsitsi. See suurendab vee- ja energiatarbimist. Vajadusel valige eelpesufaasiga programm.

- Eemaldage suuremad toidujäägid ja kallake tassid ja klaasid tühjaks, enne kui need masinasse panete.
- Kinnikõrbenud või liiga kuivanud toiduga nõusid võib enne masinasse panemist eelnevalt veidi leotada või puidust labidaga puhastada.
- Kontrollige, et nõud ei puutu üksteise vastu ega ole üksteise peal. Vaid nii saavad nad veega täielikult kokku puutuda ja puhtaks.
- Pesemisel võib kasutada eraldi nõudepesumasina-pesuainet, loputusvahendit ja -soola, või ka multitablette (nt "All in 1"). Järgige pakendil olevaid juhiseid.
- Valige nõude tüübile ja määrumisastmele vastav programm. ECO tarbib vett ja energiat kõige efektiivsemalt.
- Et vältida katlakivi tekkimist seadmes:

- Täitke vajadusel soolamahuti.
- Kasutage soovitatud koguses pesuainet ja loputusvahendit.
- Kontrollige, kas veepehmedaja on reguleeritud vastavalt teie piirkonna vee karedusele.
- Järgige juhiseid peatükis "**Hooldus ja puhastamine**".

11.2 Soola, loputusvahendi ja pesuaine kasutamine

- Kasutage ainult nõudepesumasina jaoks mõeldud soola, loputusvahendit ja pesuvahendit. Teised tooted võivad seadet kahjustada.
- Kareda ja väga kareda vee korral soovitage optimaalsete puhastamis- ja kuivatamistulemuste saamiseks kasutada tavalist nõudepesuvahendit (pulber, geel, tabletid, mis ei sisalda täiendavaid aineid), loputusvahendeid ja soola eraldi.
- Lühikeste programmidega ei jõua pesuainetabletid täielikult lahustuda. Nõudele pesuvahendi jääkide tekkimise vältimiseks soovitage kasutada tablette pikkade programmidega.
- Kasutage alati õiges koguses pesuainet. Ebapiisav pesuainekogus võib põhjustada mitterahuldavaid pesutulemusi ja tekitada nõudele karedast veest tingitud kihi või plekid. Liiga suur pesuainekogus pehme või pehmedatud veega jätab nõudele pesuainejäägid. Kasutage pesuainet vastavalt vee kareduse tasemele. Vt pesuaine pakendil olevaid juhiseid.
- Kasutage alati õiges koguses loputusvahendit. Liiga väheses koguses loputusvahendit halvendab kuivatustulemusi. Liiga suures koguses loputusvahendit jätab nõudele sinaka kihi.
- Veenduge, et veepehmedaja tase oleks õige. Kui kogus on liiga suur, võib üleliigne soolakogus vees tekitada söögiriistadel roostet.

11.3 Kuidas lõpetada multitablettide kasutamine

Enne pesuaine, soola ja loputusvahendi eraldi kasutamist tehke järgmist.

1. Valige kõrgeim veepehmedaja tase.
2. Veenduge, et soolamahuti ja loputusvahendi jaotur on täis.

3. Käivitage programm Quick. Ärge kasutage pesuainet ega pange korvidesse nõusid.
4. Kui pesuprogramm on lõppenud, kohandage veepehmedaja vastavalt oma piirkonna vee karedusele.
5. Reguleerige eraldatava loputusvahendi kogust.

11.4 Enne programmi käivitamist

Enne valitud programmi käivitamist veenduge järgmises:

- Filtrid on puhtad ja õigesti paigaldatud.
- Soolamahuti kork on tihedalt kinni.
- Pihustikonsoolid ei ole ummistunud.
- Nõudepesusoola ja loputusvahendi kogus on piisav (kui te ei kasuta multitablette).
- Esemete paigutus korvides on õige.
- Valitud programm sobib pestavate esemete tüübi ja määrumisastmega.
- Kasutatud on õiges koguses pesuainet.

11.5 Korvide laadimine

- Kasutage korvide ruumi täies ulatuses.
- Kasutage seadet ainult nõudepesumasinakindlate nõude pesemiseks.
- Ärge peske nõudepesumasinas puidust, sarvest, alumiiniumist, tinast või vasest esemeid, sest need võivad mõraneda, luituda või mõlki minna.
- Ärge peske seadmes vett imavaid esemeid (käsnu või lappe).
- Asetage õnsad esemed (tassid, klaasid ja pannid) masinasse, avaus allpool.
- Veenduge, et klaasesemed ei puutu omavahel kokku.
- Pange kerged esemed ülemisse korvi. Veenduge, et esemed ei pääse vabalt liikuma.
- Pange söögiriistad ja väikesed esemed söögiriistade sahtlisse.
- Lükake ülemist korvi ülespoole, kui soovite alumisse paigutada suuremaid esemeid.
- Veenduge enne programmi käivitamist, et pihustikonsoolid saavad takistamatult liikuda.

11.6 Korvide tühjendamine

1. Enne seadme väljavõtmist laske nõudel jahtuda. Tulised nõud purunevad kergesti.

2. Võtke kõigepealt välja esemed alumisest korvist, seejärel ülemisest.



Ka pärast programmi lõppemist võib seadme sisepindadel siiski olla vett.

12. PUHASTUS JA HOOLDUS

HOIATUS!

Enne mis tahes hooldustoimingut peale programmi Machine Care käivitamise, lülitage seade välja ja eemaldage toitepistik pistikupesast.



Veenduge, et ComfortLift korv on tühi ja korralikult tõstetud asendisse fikseeritud.



Mustad filtrid ja ummistunud pihustikonsoolid halvendavad pesemistulemusi. Kontrollige nende seisukorda regulaarselt; vajadusel puhastage.

12.1 Machine Care

Machine Care on programm, mis puhastab seadme sisemust parimate tulemustega. Eemaldatakse ka katlakivi ja rasvajäägid.

Kui seade tuvastab puhastusvajaduse, süttib ekraanil meeldetuletus **Käivitage**

MachineCare ja indikaator . Käivitage Machine Care programm, et puhastada seadme sisemus.

Kuidas käivitada Machine Care programm



Enne Machine Care programmi käivitamist puhastage filtrid ja pihustikonsoolid.

1. Kasutage spetsiaalselt nõudepesumasinalle mõeldud katlakivieemaldit või puhastusvahendit. Järgige pakendil olevaid juhiseid. Ärge pange masinasse nõusid.

2. Vajutage ja hoidke 3 sekundit korraga

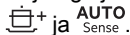

Indikaator vilgub. Ekraan näitab programmi kestust.

3. Programmi käivitamiseks sulgege seadme uks.

Kui programm on lõpule jõudnud, lülitub meeldetuletussõnum välja.

12.2 Sisemine puhastamine

- Puhastage seadme sisemust pehme niiske lapiga.
- Ärge kasutage abrasiivseid puhastuslappe, teravaid esemeid, tugevaid kemikaale, küürimisšvamme ega lahusteid.
- Pühkige luuki, kaasa arvatud kummist tihendit, üks kord nädalas.
- Hea toimivuse säilitamiseks puhastage seadet vähemalt kord kahe kuu jooksul spetsiaalselt nõudepesumasina puhastamiseks mõeldud tootega. Lugege tähelepanelikult tootepakendil olevat juhendit.
- Parimate pesutulemuste saamiseks käivitage Machine Care programm.

12.3 Lahtiste detailide eemaldamine

Pärast iga kasutamist kontrollige nõudepesumasina filtreid ja äravooluosa. Lahtised detailid (nt klaasi-, plast-, luutükid, hambaorgid jms) halvendavad pesutulemusi ja võivad seadme tühjendusponpa kahjustada.

ETTEVAATUST!

Kui te ei saa võõrkehaid kätte, pöörduge volitatud teeninduskeskuse poole.

1. Võtke filtrisüsteem lahti nii, järgides käesolevas jaotises toodud juhiseid.
2. Eemaldage võõrkehad manuaalselt.

3. Pange filtrisüsteem kokku nii, nagu käesolevas jaotises näidatud.

12.4 Välispinna puhastamine

- Puhastage seadet pehme niiske lapiga.
- Kasutage ainult neutraalseid pesuaineid.
- Ärge kasutage abrasiivseid tooteid, küürimisšvamme ega lahusteid.

12.5 Filtrite puhastamine

Filtrisüsteem koosneb kolmest osast.

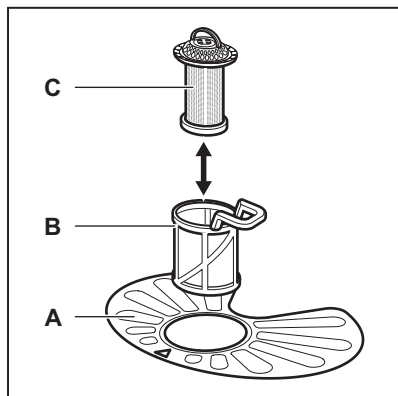

1. Pöörake filtrit (B) vastupäeva ja võtke välja.

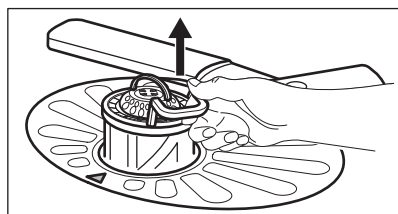
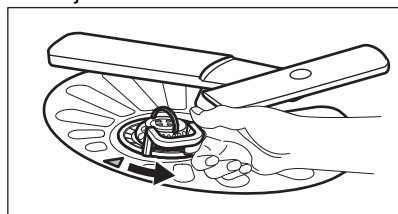

2. Eemaldage filter (C) filtrist (B).
3. Eemaldage lame filter (A).

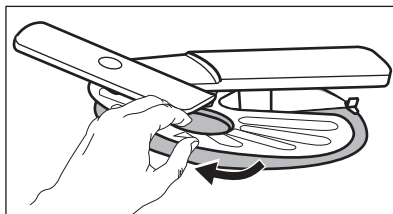

4. Peske filtrid puhtaks.

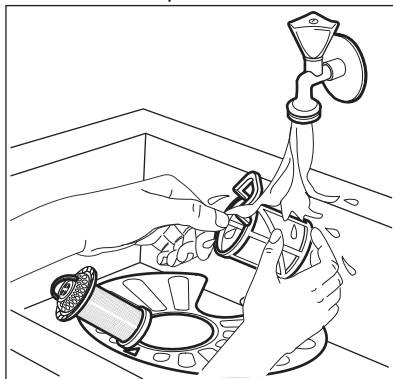

5. Veenduge, ega settevani äärte ümber pole kogunenud toidujäätmeid või mustust.
6. Asetage lame filter tagasi (A). Veenduge, et see paikneb õigesti kahe juhiku all.

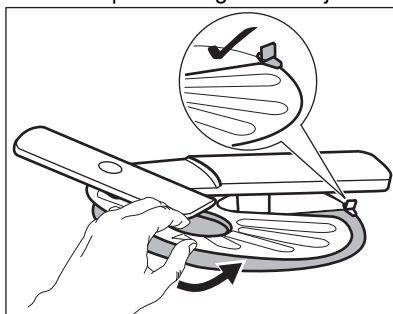

7. Pange uuesti kokku filtrid (B) ja (C).
8. Pange tagasi filter (B) lame filteri sees (A). Keerake päripäeva, kuni see kohale lukustub.

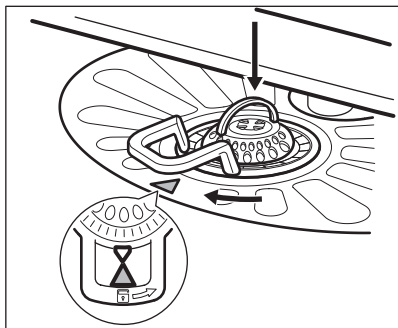

⚠ **ETTEVAATUST!**

Filtrite ebaõige asend võib põhjustada kehta pesutulemust ja kahjustada seadet.

12.6 Alumise pihustikonsooli puhastamine

Alumist pihustikonsooli on soovitatav regulaarselt puhastada, et vältida avade ummistumist.

Ummistunud avad võivad põhjustada kehti pesutulemusi.

1. Alumise pihustikonsooli eemaldamiseks tõmmake seda ülespoole.

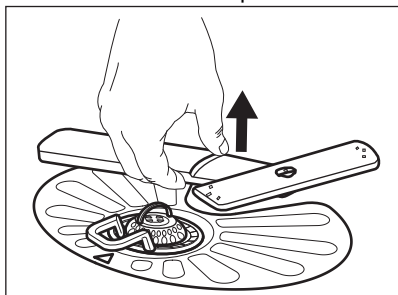

2. Peske pihustikonsool voolava vee all puhtaks. Kasutage peenikest teravat eset (nt hambaorki), et eemaldada avadesse kogunenud mustus.

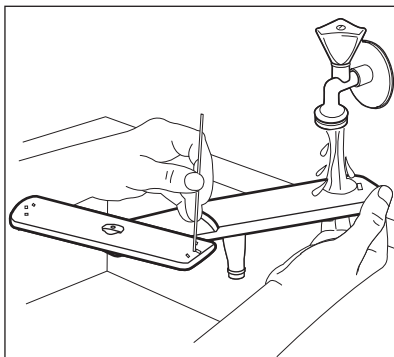

3. Pihustikonsooli tagasipanemiseks vajutage seda allapoole.

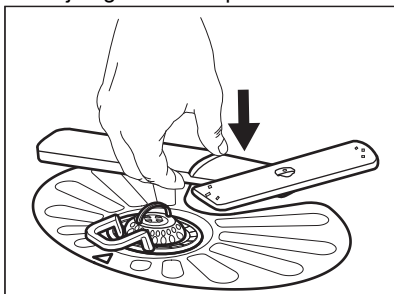

12.7 Ülemise pihustikonsooli puhastamine

Ülemist pihustikonsooli on soovitatav regulaarselt puhastada, et vältida avade ummistumist.

Ummistunud avad võivad põhjustada kehti pesutulemusi.

1. Tõmmake ülemine korv välja.
2. Pihustikonsooli eemaldamiseks korvi küljest suruge konsooli veidi ülespoole ja keerake seda samal ajal päripäeva.

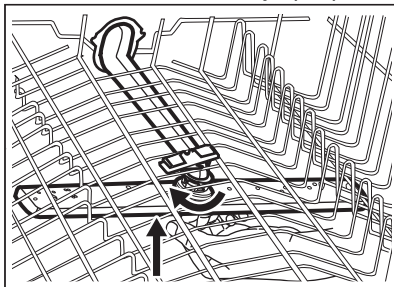

3. Peske pihustikonsool voolava vee all puhtaks. Kasutage peenikest teravat eset (nt hambaorki), et eemaldada avadesse kogunenud mustus.

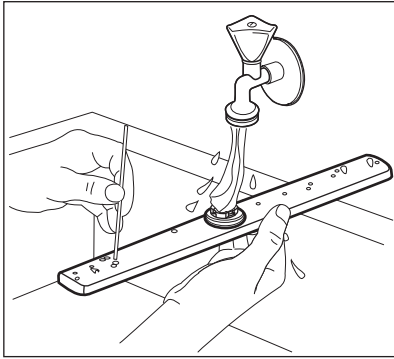

4. Pihustikonsooli tagasiasetamiseks suruge konsooli veidi ülespoole ja keerake seda samal ajal vastupäeva, kuni see oma kohale kinnitub.

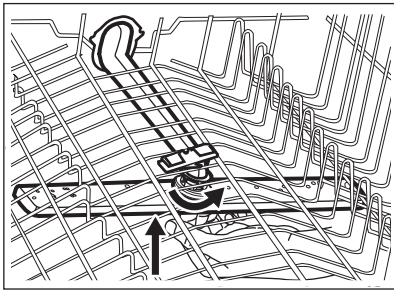

12.8 Lae-pihustikonsooli puhastamine

Lae-pihustikonsooli on soovitatav regulaarselt puhastada, et vältida avade ummistumist. Ummistunud avad võivad põhjustada kehvi pesutulemusi.

Lae-pihustikonsool asub seadme laes. Pihustikonsool (C) on paigaldatud sisselasketoru (A) külge kinnituselemendi (B) abil.

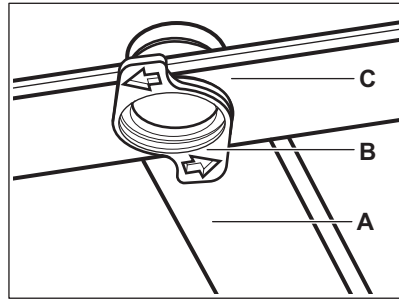

1. Viige ülemine korv madalamale tasemele, et pääseda pihustikonsoolile paremini ligi.
2. Tõmmake söögiriistade sahtel nii kaugele kui saab.
3. Pihustikonsooli (C) eemaldamiseks sisselasketoru (A) küljest keerake kinnituselementi (B) vastupäeva ja tõmmake pihustikonsooli allapoole.
4. Peske pihustikonsool voolava vee all puhtaks. Kasutage peenikest teravat eset (nt hambaorki), et eemaldada avadesse kogunenud mustus. Laske veel läbi avade joosta, et ka seespool olev mustus välja uhtuda.

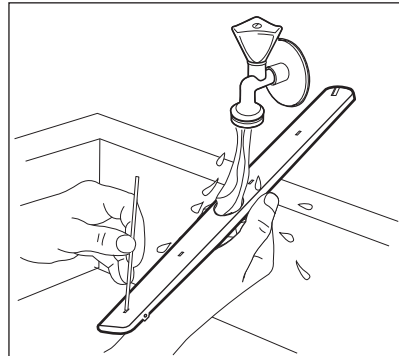

5. Pihustikonsooli (C) paigaldamiseks lükake kinnituselement (B) pihustikonsooli ja kinnitage seejärel päripäeva keerates sisselasketoru (A) külge. Veenduge, et kinnituselement lukustub oma kohale.

13. TÖRKEOTSING



HOIATUS!

Masina ebaõige remont võib ohustada masina kasutajat. Remonditöid võib teha ainult kvalifitseeritud töötaja.

Enamiku probleemide lahendamiseks ei ole vaja pöörduda teeninduskeskuse poole.

Vaadake alltoodud tabelit, et leida teavet võimalike probleemide kohta.

Mõnede probleemide korral kuvatakse ekraanil häirekood.

Probleem ja häirekood	Võimalik põhjus ja lahendus
Ei saa seadet aktiveerida.	<ul style="list-style-type: none">• Veenduge, et toitepistik on seinakontakti ühendatud.• Veenduge, et kaitsmekarbis olevad sulavkaitsmed on terved.
Programm ei käivitu.	<ul style="list-style-type: none">• Veenduge, et masina luuk on suletud.• Kui olete valinud viitkäivituse, tühistage see või oodake pöördloenduse lõppemiseni.• Masin aktiveerib veepehmenajas leiduva toimeaine. Protseduur kestab ligikaudu 5 minutit.
Masin ei täitu veega. Näidikul kuvatakse  , Tõrge i10 või Tõrge i11 ja Seade ei võta vett sisse .	<ul style="list-style-type: none">• Veenduge, et veekraan on avatud.• Veenduge, et veesurve ei ole liiga madal. Lisateabe saamiseks võtke ühendust kohaliku vee-ettevõttega.• Veenduge, et veekraan ei ole ummistunud.• Veenduge, et sisselaskevooliku filter ei ole ummistunud.• Veenduge, et tühjendusvoolik ei ole kokku murtud ega painutatud.
Masin ei tühjene veest. Ekraanil kuvatakse  , Tõrge i20 ja Vesi ei jookse ära .	<ul style="list-style-type: none">• Veenduge, et valamü äravoolutoru ei ole ummistunud.• Veenduge, et sisemine filtrisüsteem ei ole ummistunud.• Veenduge, et tühjendusvoolikul ei ole väändeid ega kõverusi.
Üleujutusvastane seade on sees. Ekraanil kuvatakse  , Tõrge i30 ja Tuvastati üleujutusohu .	<ul style="list-style-type: none">• Sulgege veekraan ja võtke ühendust volitatud hoolduskeskusega.
Veetaseme tuvastusanduri rike. Näidikul kuvatakse i41 - i44 .	<ul style="list-style-type: none">• Veenduge, et filtrid on puhtad.• Lülitage masin välja ja sisse.
Vee- või tühjenduspumba rike. Näidikul kuvatakse i51 - i59 või i5A - i5F .	<ul style="list-style-type: none">• Lülitage seade välja ja sisse.
Masinas oleva vee temperatuur on liiga kõrge või on veeanduri rike. Näidikul kuvatakse i61 või i69 .	<ul style="list-style-type: none">• Veenduge, et sissetuleva vee temperatuur ei ületa 60 °C.• Lülitage masin välja ja sisse.
Masinal on tehniline rike. Näidikul kuvatakse iC0 või iC3 .	<ul style="list-style-type: none">• Lülitage masin välja ja sisse.

Probleem ja häirekood	Võimalik põhjus ja lahendus
Masinas oleva vee tase on liiga kõrge. Näidikul kuvatakse iF1 .	<ul style="list-style-type: none"> Lülitage masin välja ja sisse. Veenduge, et filtrid on puhtad. Kontrollige, kas tühjendusvoolik on paigaldatud pöranda suhtes õigele kõrgusele. Vt paigaldusjuhiseid.
Võrguseadme tõrge. Näidikul kuvatakse iC4 Network Interface Error või iC5 Network Interface Error .	<ul style="list-style-type: none"> Võtke ühendust volitatud teeninduskeskusega.
Masin jääb pesemise käigus korduvalt seisma ja hakkab uuesti tööle.	<ul style="list-style-type: none"> See on tavaline. See tagab parimad pesutulemused ja energia kokkuhoiu.
Programm kestab liiga kaua.	<ul style="list-style-type: none"> Kui olete valinud viitkäivituse, tühistage see või oodake pöördloenduse lõppemiseni. Need valikud võivad sageli pikendada programmi kestust.
Kuvatav programmi kestus erineb tarbimisväärtuste tabelis toodud kestusest.	<ul style="list-style-type: none"> Vee surve ja temperatuur, elektriringe kõikumine, erinevad valikud ja nõude kogus ning määrdumisaste võivad programmi kestust mõjutada.
Ekraanil olev järelejäänud aeg pikeneb ja liigub edasi hüplikult kuni programmi lõpuni.	<ul style="list-style-type: none"> See ei ole rike. Masin töötab õigesti.
Väike leke masina uksest.	<ul style="list-style-type: none"> Masin ei ole loodis. Reguleerige tugijalgu vastavalt vajadusele (kui on kohaldatav). Masina luuk ei ole sisemuse suhtes tsentreeritud. Reguleerige tagumisi jalgu (kui on kohaldatav).
Masina luuki on raske sulgeda.	<ul style="list-style-type: none"> Masin ei ole loodis. Reguleerige tugijalgu vastavalt vajadusele (kui on kohaldatav). Nõude osad ulatuvad korvidest väljapoole.
Masina luuk avaneb pesutsükli ajal.	<ul style="list-style-type: none"> Funktsioon AirDry on aktiveeritud. Saate funktsiooni välja lülitada. Vaadake "Üldseaded" peatükki.
Masina sisemusest kostab klirinat või koputusi.	<ul style="list-style-type: none"> Nõud ei ole korvidesse õigesti paigutatud. Vaadake korvide täitmise infotehte. Veenduge, et pihustikonsool saab vabalt pöörelda.
Masin põhjustab kaitsme väljalülitumise.	<ul style="list-style-type: none"> Voolutugevus ei võimalda kõigi kasutatavate seadmete üheaegset kasutamist. Kontrollige pistikupesa voolutugevust ja arvesti voolukulu ning lülitage vajaduse korral mõni kasutatavatest seadmetest välja. Masina sisemine elektririke. Võtke ühendust volitatud teeninduskeskusega.
Seade on sisse lülitatud, kuid ei tööta. Näidikul kuvatakse Power Fail .	<ul style="list-style-type: none"> Toide pole lubatud vahemikus. Nõudepesutsükkel katkestatakse ajutiselt ja jätkub automaatselt pärast toite taastumist.
Seade lülitub töötamise ajal välja.	<ul style="list-style-type: none"> Täielik voolukatkestus. Nõudepesutsükkel katkestatakse ajutiselt ja jätkub automaatselt pärast toite taastumist.

Probleem ja häirekood	Võimalik põhjus ja lahendus
Näidikul kuvatakse Värskendan . Kõik nupud on mitteaktiivsed, välja arvatud toitenupp.	<ul style="list-style-type: none"> Masin laadib automaatselt alla ja installeerib püsivara värskendamise, kui see on saadaval. Näidikul kuvatakse Värskendan, et näidata programmi värskendamise kestust. Oodake, kuni protsess jõuab lõpule. Kui katkestate värskendamise masina deaktiviseerimisega, jätkab masin värskendamist kohe, kui selle uuesti sisse lülitate. Püsivara värskendus ei muuda masina jõudluse kohta esitatud väärtusi.

Kui olete masinat kontrollinud, lülitage masin välja ja uuesti sisse. Kui probleem tekib uuesti, võtke ühendust volitatud teeninduskeskusega.

Tabelis mitteleiduvate häirekoodide kuvamisel võtke ühendust volitatud teeninduskeskusega.



Enne hoolduskeskuse poole pöördumist kirjutage üles PNC number. Vaadake "Üldseaded" peatükki.

HOIATUS!

Me ei soovita masina kasutamist jätkata enne probleemi täielikku kõrvaldamist. Eemaldage masin vooluvõrgust ja ärge seda enne sisse lülitage, kui olete kindel, et masin on korras.

13.1 Nõudepesu- ja kuivatustulemused ei vasta ootustele

Probleem	Võimalik põhjus ja lahendus
Kehvad pesutulemused.	<ul style="list-style-type: none"> Vt jaotist "Igapäevane kasutamine", jaotist "Vihjeid ja näpunäiteid" ja korvi täitmise infolehte. Kasutage tõhusamat pesuprogrammi. Aktiveerige funktsioon ExtraPower, et tõhustada valitud programmi pesutulemusi. Puhastage pihustikonsool ja filter. Vt jaotist „Hooldus ja puhastamine“.
Kehvad kuivatustulemused.	<ul style="list-style-type: none"> Nõud on jäänud suletud seadmesse liiga kauaks. Aktiveerige funktsioon AirDry, et valida ukse automaatne avanemine ja tõhustada kuivatamist. Loputusvahendit pole kasutatud või on seda lisatud liiga vähe. Täitke loputusvahendi jaotur või seadke loputusvahendi tase kõrgemaks. Põhjuseks võib olla loputusvahendi kvaliteet. Kasutage alati loputusvahendit, isegi multitablettide kasutamisel. Plastist esemed tuleks rätikuga üle kuivatada. Programmil ei ole kuivatustsüklit. Vt jaotist "Programmide ülevaade".
Valged triibud või sinakas kiht klaasidel ja nõudel.	<ul style="list-style-type: none"> Eraldatava loputusvahendi kogus on liiga suur. Seadke loputusvahendi kogus väiksemaks. Pesuvaine kogus on liiga suur.

Probleem	Võimalik põhjus ja lahendus
Plekid ning veetilkade jäägid klaasidel ja nõudel.	<ul style="list-style-type: none"> Eraldatava loputusvahendi kogus pole piisavalt suur. Seadke loputusvahendi kogus suuremaks. Põhjuseks võib olla loputusvahendi kvaliteet.
Seadme sisemus on märg.	<ul style="list-style-type: none"> Tegemist pole seadme defektiga. Niiskus kondenseerub seadme seintele.
Pesemisel tekib liiga palju vahtu.	<ul style="list-style-type: none"> Kasutage ainult nõudepesumasinate jaoks mõeldud pesuainet. Kasutage mõne teise tootja pesuainet. Ärge eel-loputage nõusid jooksva vee all.
Söögiriistadel on roostejäljed.	<ul style="list-style-type: none"> Pesemiseks kasutatav vesi sisaldab liiga palju soola. Vt jaotist „Veepehmedaja“. Hõbedast ja roostevabast terasest söögiriistad on pandud kokku. Ärge pange hõbedast ja roostevabast terasest söögiriistu liiga lähestiku.
Programmi lõpus on pesuainejaoturis pesuainejäägid.	<ul style="list-style-type: none"> Pesutablett on jäänud jaoturisse kinni ja pole seetõttu veega ära uhtunud. Vesi ei suuda jaoturis olevat pesuainet välja uhtuda. Veenduge, et pihustikonsool pole blokeeritud ega ummistunud. Veenduge, et korvides olevad esemed ei takista pesuainejaoturi kaane avanemist.
Ebameeldiv lõhn masina sees.	<ul style="list-style-type: none"> Vt jaotist „Sisemuse puhastamine“. Käivitage programm Machine Care koos katlakivieemaldi või nõudepesumasinate puhastusvahendiga.
Katlakivijäägid nõudel, sisemusel ja ukse siseküljel.	<ul style="list-style-type: none"> Soolatase on madal, kontrollige soola lisamise indikaatorit. Soolamahuti kork on lahti. Kohalik kraanivesi on kare. Vt jaotist "Veepehmedaja". Kasutage soola ja seadke veepehmedaja ka siis, kui kasutate multitablette. Vt jaotist „Veepehmedaja“. Käivitage programm Machine Care koos nõudepesumasinate katlakivivahendiga. Kui katlakivi jäägid püsivad, puhastage seadet sobivate pesuvahenditega. Katsetage teist pesuainet. Pöörduge pesuaine tootja poole.
Tuhmid, värvi muutnud või pragunenud nõud.	<ul style="list-style-type: none"> Veenduge, et peseksite masinas ainult nõudepesumasinakindlaid nõusid. Täitke ja tühjendage korv ettevaatlikult. Vaadake korvi täitmise infolehte. Pange õrnemad esemed ülemisse korvi. Aktiveerige fuksioon GlassCare, et tagada spetsiaalhooldus klaasidele ja õrnadele nõudele.



Vaadake muude võimalike põhjuste leidmiseks jaotist „**Enne esmakordset kasutamist**”, „**Igapäevane kasutamine**” või „**Nõuanded ja näpunäited**.”

13.2 Probleemid juhtmevaba ühendusega

Probleem	Võimalik põhjus ja lahendus
Juhtmevaba ühenduse aktiveerimine ebaõnnestus.	<ul style="list-style-type: none"> Vale juhtmevaba võrk või parool. Tühistage häälestus ja käivitage see uuesti, et sisestada õiged sisselogimistunnused. Vaadake "Juhtmevaba ühendus" peatükki. Juhtmevaba võrgu signaaliga on probleeme. Kontrollige juhtmevaba võrku ja ruuterit. Taaskäivitage ruuter. Juhtmevaba võrgu signaal on nõrk. Viige ruuter nõudepesumasinal lähemale. Juhtmevaba võrgu signaal on tõkestatud nõudepesumasina lähedal asuva mikrolaineahju tõttu. Lülitage mikrolaineseade välja. Kui juhtmevaba võrguga ilmneb täiendavaid probleeme, võtke ühendust juhtmevaba teenuse pakkujaga.
Rakendus ei saa luua ühendust nõudepesumasinaga.	<ul style="list-style-type: none"> Juhtmevaba võrgu signaaliga on probleeme. Kontrollige juhtmevaba võrku ja ruuterit. Taaskäivitage ruuter. Kontrollige, kas teie mobiiliseade on võrguga ühendatud. Paigaldatud on uus ruuter või ruuteri konfiguratsiooni on muudetud. Konfigureerige nõudepesumasin ja mobiiliseade uuesti. Vaadake "Juhtmevaba ühendus" peatükki. Kui juhtmeta võrguga ilmneb täiendavaid probleeme, võtke ühendust juhtmeta teenuse pakkujaga.
Rakendus saab nõudepesumasinaga ühenduse luua ainult teie koduse juhtmevaba võrgu kaudu. Indikaator  on punane või oranž.	<ul style="list-style-type: none"> Ühendus pilvega on katkenud. Oodake, kuni ühendus taastub.
Rakendus ei saa sageli luua ühendust nõudepesumasinaga.	<ul style="list-style-type: none"> Juhtmevaba võrgu signaal on tõkestatud nõudepesumasina lähedal asuva mikrolaineahju tõttu. Lülitage mikrolaineseade välja. Vältige mikrolaineahju ja kaugkäivituse samaaegset kasutamist. Juhtmevaba võrgu signaal on nõrk. Viige ruuter nõudepesumasinal võimalikult lähedale või kaaluge leviala laiendaja soetamist.

14. TEHNILINE TEAVE

Mõõtmed	Laius / kõrgus / sügavus (mm)	596 / 818 - 898 / 560
Elektriühendus ¹⁾	Pinge (V)	200 - 240
	Sagedus (Hz)	50 - 60
Veesurve	Minimaalne / maksimaalne MPa (bar)	0.05 (0.5) / 1 (10)

Veevarustus	Külm vesi või kuum vesi 2)	minimaalne 5 - maksimaalne 60 °C
Mahutavus	Nõudekomplekte	14

1) Muud väärtused on toodud andmeplaadil

2) Kui kuum vesi tuleb alternatiivsest energiaallikast (nt päikesepaneelid), kasutage energiakulu vähendamiseks seda soojaveevarustusüsteemi.

14.1 Link EL EPREL-i andmebaasile

Seadme energiamärgisel olevalt QR-koodilt leiata veebilingi selle seadme registreerimiseks EL EPREL-i andmebaasis. Hoidke energiamärgis koos kasutusjuhendi ja kõigi muude seadmega kaasas olnud dokumentidega alles.

Toote jõudlusega seotud teavet on võimalik leida EL EPREL-i andmebaasist, kasutades

linki <https://eprel.ec.europa.eu> ja toote mudelinime ja tootenumbrit, mille leiata seadme andmesildilt. Vt jaotist "Toote kirjeldus".

Täpsema teabe saamiseks energiamärgise kohta külastage www.theenergylabel.eu.

15. JÄÄTMEKÄITLUS

Sümboliga  tähistatud materjalid võib ringlusse suunata. Selleks viige pakendid vastavatesse konteineritesse. Aidake hoida keskkonda ja inimeste tervist ja suunake elektri- ja elektroonilised jäätmed ringlusse.

Ärge visake sümboliga  tähistatud

seadmeid muude majapidamisjäätmete hulka. Viige seade kohalikku ringluspunkti või pöörduge abi saamiseks kohalikku omavalitsusse.

Esiet sveicināti AEG pasaulē! Pateicamies jums, ka iegādājāties mūsu ierīci.



saņemtu lietošanas ieteikumus un brošūras, kā arī traucējummeklēšanas, servisa un remonta informāciju:
www.aeg.com/support

Izmaiņu tiesības rezervētas.

SATURS

1. DROŠĪBAS INFORMĀCIJA.....	33
2. DROŠĪBAS NORĀDĪJUMI.....	35
3. UZSTĀDĪŠANA.....	37
4. PRODUKTA APRAKSTS.....	38
5. VADĪBAS PANELIS.....	39
6. PROGRAMMU IZVĒLE.....	40
7. PAMATA IESTATĪJUMI.....	42
8. BEZVADU SAVIENOJUMS.....	47
9. PIRMS PIRMĀS LIETOŠANAS REIZES.....	48
10. IKDIENAS LIETOŠANA.....	49
11. PADOMI UN IETEIKUMI.....	53
12. APKOPE UN TĪRĪŠANA.....	55
13. TRAUCĒJUMMEKLĒŠANA.....	59
14. TEHNISKĀ INFORMĀCIJA.....	64
15. APSVĒRUMI PAR VIDES AIZSARDZĪBU.....	65

1. ⚠ DROŠĪBAS INFORMĀCIJA

Pirms ierīces uzstādīšanas un lietošanas rūpīgi izlasiet pievienotos norādījumus. Ražotājs neatbild par savainojumiem un bojājumiem, kas radušies ierīces nepareizas uzstādīšanas vai izmantošanas rezultātā. Glabājiet šīs instrukcijas drošā, pieejamā vietā, lai tās varētu izmantot nākotnē.

1.1 Bērnu un paši jūtīgu personu drošība

- Šo ierīci drīkst izmantot bērni no 8 gadu vecuma un cilvēki ar ierobežotām fiziskām, sensorām vai garīgām spējām vai pieredzes un zināšanu trūkumu atbildīgas personas uzraudzībā vai, ja tie ir informēti par ierīces drošu lietošanu un izprot potenciālos riskus.

- Bērniem vecumā no 3–8 gadiem un personām ar ļoti plašu un sarežģītu invaliditāti jāliedz piekļuve ierīcei, ja vien tie netiek pastāvīgi uzraudzīti.
- Neļaujiet bērniem trīs gadu vecumu nerasniegušiem bērniem tuvoties ierīcei, ja vien viņi netiek pastāvīgi uzraudzīti.
- Mazi bērni jāuzrauga, lai tie nespēlētos ar ierīci.
- Glabājiet mazgāšanas līdzekļus bērniem nepieejamās vietās.
- Neļaujiet bērniem atrasties ierīces tuvumā, ja ir atvērtas ierīces durvis.
- Bērni nedrīkst tīrīt ierīci un veikt tās apkopi bez uzraudzības.

1.2 Vispārīgā drošība

- Šī ierīce paredzēta tikai mājsaimniecības trauku un galda piederumu tīrīšanai.
- Šī ierīce ir izstrādāta tikai izmantošanai mājas apstākļos un telpās.
- Šo ierīci var izmantot birojos, viesnīcu viesu numuros, pansiju viesu numuros, lauku viesu mājās un citās līdzīgās uzturēšanās vietās, kurās izmantošana nepārsniedz (vidējo) mājsaimniecības lietošanas intensitāti.
- Nemainiet šī produkta specifikāciju.
- Darba ūdens spiedienam (minimālajam un maksimālajam) ir jābūt starp 0.05 (0.5) / 1 (10) MPa (bar).
- Ievērojiet maksimālo 14 vietu iestatījumu skaitu.
- Ierīces durvis nedrīkst atstāt atvērtas, lai izvairītos no pakļūšanas briesmām.
- Ja strāvas padeves vads ir bojāts, tas ir jānomaina ražotājam, autorizētajam servisa centram vai kvalificētam speciālistam, lai izvairītos no nelaimes gadījuma.
- UZMANĪBU! Naži un citi asi priekšmeti jāievieto grozā ar asmeni uz leju vai jānovieto horizontālā pozīcijā.
- Pirms jebkādam apkopes darbībām izslēdziet ierīci un atvienojiet spraudkontakta no elektrotīkla.

- Ierīces tīrīšanai neizmantojiet augstspiediena ūdens strūklu un/vai tvaiku.
- Ja ierīces pamatnē ir ventilācijas atveres, tās nedrīkst būt aizsegta, piemēram, ar paklāju.
- Ierīce ir jāpieslēdz ūdens padevei, izmantojot jaunas komplektācijā iekļautās šļūtenes. Vecās šļūtenes nedrīkst izmantot atkārtoti.

2. DROŠĪBAS NORĀDĪJUMI

2.1 Uzstādīšana

BRĪDINĀJUMS!

Ierīci drīkst uzstādīt tikai sertificēti speciālisti.

- Noņemiet visu iesaiņojumu.
- Neuzstādi un nelietojiet bojātu ierīci.
- Ievērojiet kopā ar ierīci piegādātās uzstādīšanas norādes.
- Vienmēr uzmanīgi pārvietojiet ierīci, jo tā ir smaga. Vienmēr izmantojiet drošības cimdus un slēgtus apavus.
- Neuzstādi un nelietojiet ierīci vietā, kur temperatūra ir zemāka par 0 °C.
- Uzstādi ierīci drošā un atbilstošā vietā, kas atbilst uzstādīšanas prasībām.
- Nelietojiet ierīci, pirms ievietojat to iebūvētā struktūrā drošības izturēšanās dēļ.

2.2 Pieslēgums elektrotīklam

BRĪDINĀJUMS!

Ugunsgrēka un elektrošoka risks!

- Brīdinājums! Šī ierīce ir paredzēta uzstādīšanai/pievienošanai ēkas zemējuma savienojumam.
- Pārliecinieties, ka tehnisko datu plāksnītē norādītie parametri atbilst elektrotīkla parametriem.
- Vienmēr izmantojiet pareizi uzstādītu un drošu kontaktligzdu.
- Nelietojiet daudzkontakta adapterus vai pagarinātājus.
- Rīkojieties uzmanīgi, lai nesabojātu kontaktspraudni un kabeli. Ja iekārtas elektropadeves kabeli nepieciešams

nomainīt, to jāveic tuvākajā autorizētajā servisa centrā.

- Pieslēdziet kontaktspraudni kontaktligzdai tikai uzstādīšanas beigās. Pārbaudiet, vai pēc uzstādīšanas kontaktspraudnim var brīvi piekļūt.
- Nekad neatslēdziet ierīci no tīkla, velkot aiz strāvas kabeli. Vienmēr velciet aiz kontaktspraudņa.

2.3 Ūdens pieslēgums

- Nebojājiet ūdens šļūtenes.
- Pirms pievienošanas jaunām caurulēm, ilgāku laiku neizmantojam caurulēm, labotām caurulēm vai caurulēm, kurām pievienotas jaunas ierīces (ūdens skaitītāji u.c.), ļaujiet ūdenim tecēt, līdz tas kļūst tīrs un dzidrs.
- Pārbaudiet, vai nav redzamas ūdens noplūdes ierīces pirmās lietošanas reizes laikā un pēc tās.
- Ja ūdens ieplūdes šļūtene ir bojāta, nekavējoties aizveriet ūdens krānu un atvienojiet kontaktdakšu no elektrotīkla kontaktligzdas. Sazinieties ar servisa centru, lai aizstātu ūdens ieplūdes šļūteni.
- Ūdens aizsardzības sistēma nedarbojas, ja nav elektropadeves. Šajā gadījumā pastāv plūdu risks.
- Ūdens ieplūdes šļūtenei ir drošības vārsts un apvalks ar iekšējo tīkla kabeli.

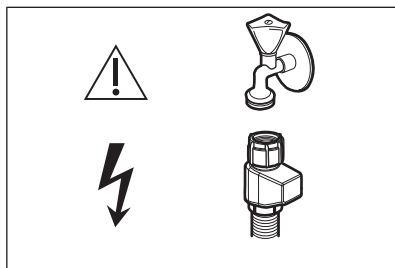

⚠ BRĪDINĀJUMS!

⚡ Bīstams spriegums.

2.4 Lietošana

- Neievietojiet ierīcē un neglabājiet tās tuvumā vai uz tās viegli uzliesmojošas vielas vai ar viegli uzliesmojošām vielām piesūcinātus priekšmetus.
- Trauku mazgājamo mašīnu mazgāšanas līdzekļi ir bīstami. Ievērojiet uz mazgāšanas līdzekļa iepakojuma sniegtos drošības norādījumus.
- Nedzeriet ierīcē esošo ūdeni un nerotājieties ar to.
- Neizņemiet no ierīces traukus pirms programma beigusi darboties. Uz traukiem var būt palicis nedaudz mazgājamā līdzekļa.
- Neglabājiet priekšmetus un neizdariet spiedienu uz atvērtām ierīces durvīm.
- Atverot ierīces durvis programmas darbības laikā, no ierīces var izplūst karsts vaiks.

2.5 Iekšējais apgaismojums

⚠ BRĪDINĀJUMS!

Pastāv traumu risks.

- Šī ierīce ir aprīkota ar iekšējo lampu, kura iedegas, atverot ierīces durvis, un izslēdzas, aizverot tās durvis.
- Lai nomainītu iekšējā apgaismojuma spuldzi, sazinieties ar pilnvarotu servisa centru.

2.6 Serviss

- Lai salabotu ierīci, sazinieties ar pilnvarotu servisa centru. Izmantojiet tikai oriģinālās rezerves daļas.

- Lūdzu, ņemiet vērā, ka pašrocīgi veikti remontdarbi vai remontdarbi, kurus veikušas neprofesionālas personas, var radīt apdraudējumu, un garantija var zaudēt spēku.
- Turpmāk norādītās rezerves daļas būs pieejamas vismaz 7 gadus pēc modeļa ražošanas pārtraukšanas: motors, cirkulācijas un drenāžas sūkņi, sildītāji un sildelementi, tostarp siltumsūkņi, cauruļvadu sistēmas un saistītais aprīkojums, tostarp caurules, vārsti, filtri un noplūdes aizturi, ar durvju montāžu saistītas strukturālas un iekšējās detaļas, drukātās shēmas plātes, elektroniskie displeji, spiediena slēdži, termoregulatori un sensori, programmatūra un programmaparatūra, tostarp atiestatīšanas programmatūra. Turpmāk norādītās rezerves daļas būs pieejamas vismaz 10 gadus pēc modeļa ražošanas pārtraukšanas: durvju eņģes un blīvgumijas, citas blīvgumijas, sprauslas, drenāžas filtri, iekšējie balsti un plastmasas piederumi, piemēram, grozi un vāki. Jūsu valstī pieejamības laiks var būt ilgāks. Lai iegūtu papildinformāciju, lūdzu, apmeklējiet mūsu vietni.
- Lūdzu, ņemiet vērā, ka dažas no šīm rezerves daļām ir pieejamas tikai profesionāliem remontētājiem un ka ne visas rezerves daļas der visiem modeļiem.
- Informācija par šajā produktā esošo lampu (lampām) un atsevišķi nopērkamajām rezerves lampām: Šīs lampas ir paredzētas ekstremāliem fiziskajiem apstākļiem, piemēram, temperatūrai, vibrācijai, mitrumam, mājāsaimniecības ierīcēs vai paredzētas informēšanai par ierīces darbības statusu. Tās nav paredzētas citiem lietošanas veidiem un nav piemērotas mājāsaimniecības telpu apgaismojumam.

2.7 Ierīces utilizācija

⚠ BRĪDINĀJUMS!

Pastāv savainošanās vai nosmakšanas risks.

- Atvienojiet ierīci no elektropadeves.
- Nogrieziet elektrisko kabeli un izmetiet to.

- Izņemiet durvju aizturi, lai novērstu bērnu vai dzīvnieku ieslēgšanu ierīcē.

3. UZSTĀDĪŠANA

⚠ BRĪDINĀJUMS!

Pirms uzstādīšanas iepazīstieties ar nodaļām par darba drošību.

Detalizētus norādījumus par uzstādīšanu skatiet uzstādīšanas instrukcijā, kas tiek piegādāta kopā ar ierīci.

3.1 Iebūve

 www.youtube.com/electrolux
www.youtube.com/aeg

How to install your AEG/Electrolux
60 cm Sliding Door Dishwasher

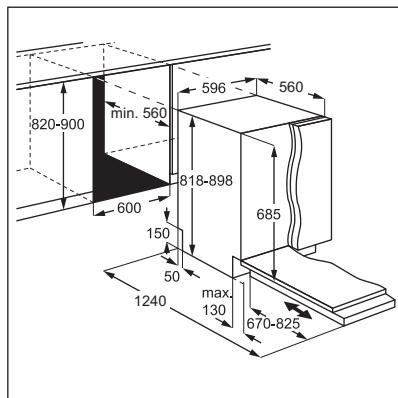

3.2 Drošības vāciņi

Ja mēbeļu panelis nav uzstādīts, uzmanīgi atveriet ierīces durvis, lai izvairītos no savainošanās riska.

Pēc uzstādīšanas pārliecinieties, ka plastmasas vāciņi ir nofiksēti vietā. Durvju malās izvietoto plastmasas pārsegu bojājumi vai to noņemšana var ietekmēt ierīces darbību un izraisīt traumu risku. Ja plastmasas vāks ir bojāts, sazinieties ar pilnvarotu servisa centru, lai aizstātu to ar jaunu.

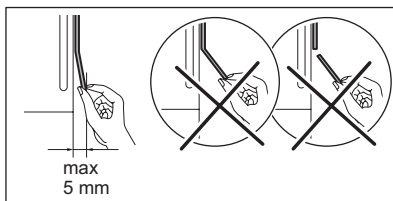
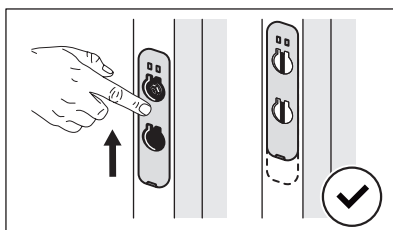
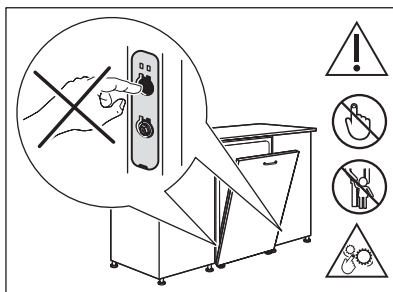

4. PRODUKTA APRAKSTS

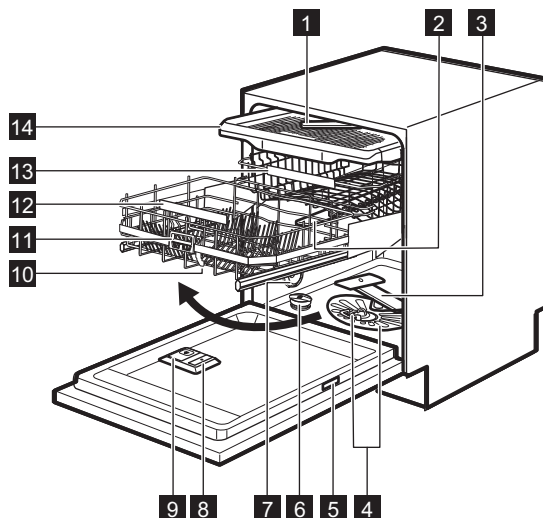

- 1 Griestu izsmidzinātājs
- 2 Augšējais izsmidzinātājs
- 3 Apakšējais izsmidzinātājs
- 4 Filtri
- 5 Tehnisko datu plāksnīte
- 6 Sāls tvertne
- 7 Ventilācijas gaisa atvere
- 8 Skalošanas līdzekļa dozators
- 9 Mazgāšanas līdzekļa dozators
- 10 ComfortLift grozs
- 11 Sviras rokturis
- 12 Apakšējā groza rokturis
- 13 Augšējais grozs
- 14 Galda piederumu atvilktnē

4.1 QR kods uz tehnisko datu plāksnītes

Tehnisko datu plāksnītē ir QR kods, kuru var izmantot divējādi.

Skenējiet QR kodu ar savas mobilās ierīces kameru, lai jūs novirzītu uz lietojumprogrammu lietojumprogrammu veikalā. Izpildiet norādījumus savā mobilajā ierīcē, lai lejupielādētu lietojumprogrammu.

Skenējiet QR kodu ar skeneri lietojumprogrammā, lai savienotu pārī savu trauku mazgājamo mašīnu ar savu mobilo ierīci.

4.2 Ierīces iekšējais apgaismojums

Ierīces iekšpusē ir iebūvēta lampa. Tā iedegas, atverot ierīces durvis vai ieslēdzot ierīci, kamēr ir atvērtas tās durvis.

Lampa izdziest, aizverot ierīces durvis vai izslēdzot ierīci. Citos gadījumos lampa pēc noteikta laika izslēdzas automātiski, lai taupītu elektroenerģiju.

5. VADĪBAS PANELIS

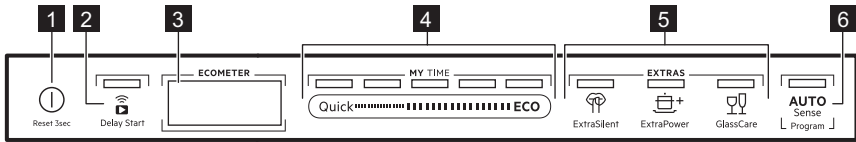

- 1 Poga Ieslēgt/Izslēgt / Atiestatīšanas poga
- 2 Atliktā starta poga / poga Attālinātā ieslēgšana
- 3 Displejs
- 4 MY TIME programmu izvēles josla
- 5 Iespēju poga (EXTRAS)
- 6 AUTO Sense programmas poga

5.1 Displejs

Displejs rāda šādu informāciju:

- ECOMETER
- Indikatori
- Programmu nosaukumi un ilgumi
- Atliktā starta laiks

- Informācijas teksti

5.2 ECOMETER



Programma ECOMETER norāda, kā izvēlētā programma ietekmē enerģijas un ūdens patēriņu. Jo vairāk joslu, jo zemāks patēriņš.

ECO norāda videi draudzīgāko programmas izvēli parastiem netīriem mazgājamiem traukiem.

5.3 Indikatori

Indikators	Apraksts
	Skalošanas līdzekļa indikators Tas rāda, kad nepieciešams uzpildīt skalošanas līdzekļa tvertni. Skatiet nodaļu "Pirms pirmās lietošanas reizes".
	Sāls indikators. Tas rāda, kad nepieciešams uzpildīt sāls tvertni. Skatiet nodaļu "Pirms pirmās lietošanas reizes".
	Indikators Machine Care Tas deg, kad ierīces iekšpusi nepieciešams tīrīt, izmantojot programmu Machine Care. Skatiet nodaļu "Apkope un tīrīšana".
	Žāvēšanas fāzes indikators. Tas deg, kad izvēlēta programma ar žāvēšanas fāzi. Tas mirgo žāvēšanas fāzes darbības laikā. Lūdzu, skatiet sadaļu "Programmu izvēle".
	Wi-Fi indikators. Tas deg, kad ir aktivizēts bezvadu savienojums. Skatiet nodaļu "Bezvadu savienojums".
	Indikators Attālinātā ieslēgšana Tas deg, kad ir aktivizēta attālinātā palaišana. Skatiet nodaļu "Ikdienas lietošana".
	Indikators Delay Start Tas deg, kad tiek iestatīta atliktā starta funkcija. Skatiet nodaļu "Ikdienas lietošana".
	Pauses indikators. Tas mirgo, kad jūs apturat mazgāšanas ciklu vai kad notiek atliktā starta laika atskaite, atverot ierīces durvis. Skatiet nodaļu "Ikdienas lietošana".
	Brīdinājuma indikatori. Tie darbojas, kad ierīces darbībā rodas traucējumi. Skatiet nodaļu "Traucējummeklēšana".

6. PROGRAMMU IZVĒLE

6.1 MY TIME

MY TIME atlases josla ļauj izvēlēties piemērotu trauku mazgāšanas ciklu, balstoties uz programmas ilgumu.

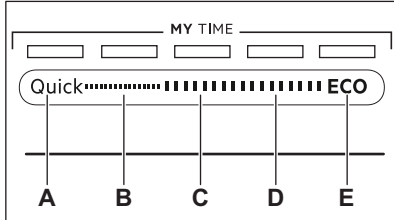

- A. **Quick** ir visīsākā programma (**30min**), kas piemērota tikko lietotu vai viegli netīru trauku mazgāšanai.
- B. **1h** ir programma, kas piemērota tikko lietotu trauku vai trauku ar viegli piekaltušiem netīrumiem mazgāšanai.
- C. **1h 30min** ir programma, kas piemērota vidēji netīru trauku mazgāšanai un žāvēšanai.
- D. **2h 40min** ir programma, kas piemērota ļoti netīru trauku mazgāšanai un žāvēšanai.
- E. **ECO** ir visgarākā programma, kas nodrošina visefektīvāko elektroenerģijas un ūdens patēriņu, mazgājot vidēji netīrus māla traukus un galda piederumus. Šī ir standarta programma testēšanas iestādēm. ¹⁾

6.2 AUTO Sense

Programma AUTO Sense automātiski noregulē mazgāšanas ciklu atbilstoši ievietoto trauku veidam.

Ierīce nosaka trauku netīrības pakāpi un grozos ievietoto priekšmetu daudzumu. Tā

regulē ūdens temperatūru un daudzumu, kā arī mazgāšanas ilgumu.

6.3 EXTRAS

Jūs varat pielāgot programmas izvēli savām vajadzībām, aktivizējot EXTRAS (Papildu funkcijas).

ExtraSilent

 ExtraSilent ļauj samazināt ierīces radīto troksni. Kad šī iespēja ir aktivizēta, mazgāšanas sūknis darbojas klusāk un lēnāk. Mazā ātruma dēļ programma darbojas ilgi.

ExtraPower

 ExtraPower uzlabo izvēlētās programmas trauku mazgāšanas rezultātus. Iespēja palielina mazgāšanas temperatūru un laiku.

GlassCare

 GlassCare novērš uzmanīgi mazgājamu trauku, it īpaši stikla trauku, bojājumus. Iespēja novērš spējas izvēlētās programmas mazgāšanas temperatūras svārstības un samazina to līdz 45 °C.

6.4 Papildu funkcijas lietotnē

Lietojumprogramma nodrošina papildu trauku mazgāšanas iespējas. Lai piekļūtu visām iespējām, savienojiet savu trauku mazgājamo mašīnu ar lietotni. Skatiet nodaļu "Bezvadu savienojums".

¹⁾ Programma tiek izmantota, lai novērtētu ierīces atbilstību Eiropas Komisijas Ekodizaina Regulai (ES) Nr. 2019/2022.

6.5 Programmu pārskats

Programma	Trauku mazgājamās mašīnas ielāde	Netīrības pakāpe	Programmas fāzes	EXTRAS
Quick	Māla trauki, galda piederumi	Svaigs	<ul style="list-style-type: none"> Trauku mazgāšana 50 °C Starpskalošana Pēdējā skalošana 45 °C AirDry ¹⁾ 	<ul style="list-style-type: none"> ExtraPower GlassCare ExtraHygiene ²⁾
Iepriekšēja skalošana ³⁾	Visi	Visi	<ul style="list-style-type: none"> Priekšmazgāšana 	Nav piemērojams
1h	Māla trauki, galda piederumi	Svaigi, nedaudz piekaltuši netīrumi	<ul style="list-style-type: none"> Trauku mazgāšana 60 °C Starpskalošana Pēdējā skalošana 50 °C AirDry ¹⁾ 	<ul style="list-style-type: none"> ExtraPower GlassCare ExtraHygiene ²⁾
1h 30min	Trauki, galda piederumi, katli, pannas	Normāli, nedaudz piekaltuši netīrumi	<ul style="list-style-type: none"> Trauku mazgāšana 60 °C Starpskalošana Pēdējā skalošana 55 °C Žāvēšana AirDry ¹⁾ 	<ul style="list-style-type: none"> ExtraPower GlassCare ExtraHygiene ²⁾
2h 40min	Trauki, galda piederumi, katli, pannas	Normāli līdz liela daudzuma piekaltuši netīrumi	<ul style="list-style-type: none"> Priekšmazgāšana Trauku mazgāšana 60 °C Starpskalošana Pēdējā skalošana 60 °C Žāvēšana AirDry ¹⁾ 	<ul style="list-style-type: none"> ExtraPower GlassCare ExtraHygiene ²⁾
ECO	Trauki, galda piederumi, katli, pannas	Normāli, nedaudz piekaltuši netīrumi	<ul style="list-style-type: none"> Priekšmazgāšana Trauku mazgāšana 50 °C Starpskalošana Pēdējā skalošana 55 °C Žāvēšana AirDry ¹⁾ 	<ul style="list-style-type: none"> ExtraPower GlassCare ExtraHygiene ²⁾ ExtraSilent
AUTO Sense	Trauki, galda piederumi, katli, pannas	Visi	<ul style="list-style-type: none"> Priekšmazgāšana Trauku mazgāšana 50 - 60 °C Starpskalošana Pēdējā skalošana 60 °C Žāvēšana AirDry ¹⁾ 	Nav piemērojams

Programma	Trauku mazgājamās mašīnas ielāde	Netīrības pakāpe	Programmas fāzes	EXTRAS
Machine Care	Ierīces iekšpusē tīrīšanai Skatiet sadaļu „Apkope un tīrīšana”.		<ul style="list-style-type: none"> Tīrīšana 70 °C Starpskalošana Pēdējā skalošana AirDry ¹⁾ 	Nav piemērojams

1) Automātiskā durvju atvēršanu žāvēšanas fāzes laikā. Skatiet sadaļu “Pamata iestatījumi”.

2) Pieejams tikai lietojumprogrammā.

3) Pieejams tikai lietojumprogrammā.

Patēriņa dati

Programma 1)2)	Ūdens (l)	Enerģija (kWh)	Darb. laiks (min)
Quick	11.0	0.620	30
Iepriekšēja skalošana	5.0	0.010	15
1h	11.8	0.970	60
1h 30min	11.9	1.110	90
2h 40min	11.9	1.210	160
ECO	11.0	0.746	240
AUTO Sense	12.1	1.220	170
Machine Care	10.6	0.710	60

1) Vērtības var mainīties atkarībā no ūdens spiediena un temperatūras, ūdensapgādes svārstībām, izvēlētajām iespējām, kā arī no ievietoto trauku daudzuma un to netīrības pakāpes.

2) Pārējām lietojumprogrammas vērtībām, izņemot ECO, ir tikai informatīvs raksturs.

Informācija pārbaudes iestādēm

Lai saņemtu nepieciešamo informāciju veikspējas testu veikšanai (piemēram, saskaņā ar standartu EN60436), nosūtiet e-pasta ziņojumu uz adresi:

info.test@dishwasher-production.com

Norādiet savā pieprasījumā produkta kodu (PNC), kas atrodams uz tehnisko datu plāksnītes.

Informāciju par visiem pārējiem jautājumiem saistībā ar jūsu trauku mazgājamo mašīnu meklējiet apkopes rokasgrāmatā, kas tiek piegādāta kopā ar ierīci.

7. PAMATA IESTATĪJUMI

Jūs varat konfigurēt ierīci, pēc vajadzības mainot pamata iestatījumus.

Iestatījumi	Vērtības	Apraksts
Ūdens cietība	1–10 (pēc noklusējuma: 5)	Noregulējiet ūdens mikstinātāja līmeni atbilstoši ūdens cietības pakāpei jūsu dzīvesvietas apgabalā. 1)
Skal. līdzekļa līmenis	0–6 (pēc noklusējuma: 6)	Noregulējiet skalošanas līdzekļa līmeni atbilstoši nepieciešamajai devai. 1)
Beigu skaņa	Ieslēgt Izslēgt (noklusētais)	Aktivizējiet vai deaktivizējiet skaņas signālu pēc programmas beigām. 1)
Autom. atvērt durtiņas	Ieslēgt (noklusētais) Izslēgt	Aktivizē vai deaktivizē AirDry. 1)
Taustiņu skaņa	Ieslēgt (noklusētais) Izslēgt	Aktivizējiet un deaktivizējiet taustiņu skaņu, kas atskan, tos nospiežot.
Rādīt uz grīdas	Ieslēgt (noklusētais) Izslēgt	Aktivizē vai deaktivizē TimeBeam. 1)
Spilgtums	0 - 9	Regulēt displeja spilgtumu.
Valoda	Valodu saraksts (noklusētais: angļu)	Jūsu vēlamā valoda.
Atiestatīt iestatījumus	JĀ NĒ	Atiestatīt ierīces rūpnīcas iestatījumus. Šis iestatījums neveic bezvadu savienojuma atiestatīšanu. Šis iestatījums neveic ciklu skaitītāja atiestatīšanu.
WiFi	Ieslēgt Izslēgt (noklusētais)	Aktivizējiet vai deaktivizējiet bezvadu tīkla savienojumu. 2)
Tīkls	Signāla stiprums IP MAC	Pārbaudīt tīkla savienojuma informāciju.
Aizmirst tīklu	JĀ NĒ	Atiestatīt tīkla pierakstīšanās informāciju. 2)
PNC numurs	Numurs	Pārbaudiet savas ierīces PNC numuru. 1)
Counter (ciklu skaitītājs)	Numurs	Pārbaudiet izpildīto trauku mazgāšanas ciklu skaitu. Pēc 65535 sasniegšanas, ciklu skaitītājs tiek atiestatīts.

1) Plašāka informācija ir sniegta šajā nodaļā.

2) Lai iegūtu papildinformāciju, skatiet sadaļu "Bezvadu savienojums".

7.1 Iestatīšanas režīms

Iestatīšanas režīma izvēle

Pa iestatīšanas režīma izvēlni var pārvietoties, izmantojot MY TIME izvēles joslu.

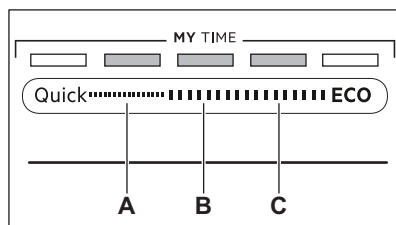

- A. Iepriekšējais taustiņš**
- B. Labi taustiņš**
- C. Nākamais taustiņš**

Lietojiet **lepriekšējais** un **Nākamais**, lai pārslēgtos starp pamata iestatījumiem un mainītu to vērtības.

Lietojiet **Labi**, lai atvērtu izvēlēto iestatījumu un apstiprinātu tā vērtības mainīšanu.

Iestatīšanas režīma atvēršana

Pirms programmas palaišanas iesējams atvērt iestatīšanas režīmu. Programmas darbības laikā iestatīšanas režīmu atvērt nav iespējams.

Lai atvērtu iestatīšanas režīmu, vienlaicīgi nospiediet un turiet **Quick** un **ECO** aptuveni 3 sekundes.

- Ar **lepriekšējais**, **Labi** un **Nākamais** saistītie indikatori deg.
- Displejā redzams pirmais pieejamais iestatījums un tā pašreizējā vērtība.

Kā mainīt iestatījumu

Pārbaudiet, vai ierīce ir iestatīšanas režīmā.

1. Izmantojiet **lepriekšējais** vai **Nākamais**, lai izvēlētos vajadzīgo iestatījumu.

Displejā redzams iestatījuma nosaukums un tā pašreizējā vērtība.

2. Nospiediet **Labi**, lai atvērtu iestatījumu. Displejs parāda pieejamās vērtības.

3. Piespiediet **lepriekšējais** vai **Nākamais**, lai mainītu vērtību.

4. Nospiediet **Labi**, lai apstiprinātu iestatījumu.

- Jaunais iestatījums ir saglabāts atmiņā.
- Ierīcē redzams pamata iestatījumu saraksts.

5. Piespiediet vienlaicīgi **Quick** un **ECO** un turiet tos piespiestus aptuveni 3 sekundes, lai aizvērtu iestatīšanas režīmu.

Programma atgriežas pie programmu izvēles režīma.

Saglabātie iestatījumi darbojas, līdz tos atkal maina.

7.2 Ūdens mīkstinātājs

Ūdens mīkstinātājs atdala ūdenī esošās minerālvielas, kas nelabvēlīgi ietekmē mazgāšanas rezultātus un ierīci.

Jo lielāks ir šo minerālvielu saturs ūdenī, jo tas ir cietāks. Ūdens cietības pakāpi nosaka, izmantojot līmeņsalīdzināšanu.

Ūdens mīkstinātājs ir jāpielāgo atbilstoši Jūsu reģiona ūdens cietībai. Jūsu vietējais ūdens apgādes dienests var sniegt informāciju par ūdens cietību Jūsu reģionā. Lai nodrošinātu labus mazgāšanas rezultātus, ir iestatiet atbilstošu ūdens mīkstinātāja līmeni.

Ūdens cietība

Vācu ūdens cietības mērvienības (°dH)	Franču ūdens cietības mērvienības (°fH)	mmol/l	mg/l (ppm)	Klarka mērvienības	Ūdens mīkstinātāja līmenis
47 - 50	84 - 90	8.4 - 9.0	835 - 904	58 - 63	10
43 - 46	76 - 83	7.6 - 8.3	755 - 834	53 - 57	9
37 - 42	65 - 75	6.5 - 7.5	645 - 754	46 - 52	8
29 - 36	51 - 64	5.1 - 6.4	505 - 644	36 - 45	7
23 - 28	40 - 50	4.0 - 5.0	395 - 504	28 - 35	6
19 - 22	33 - 39	3.3 - 3.9	325 - 394	23 - 27	5 1)
15 - 18	26 - 32	2.6 - 3.2	255 - 324	18 - 22	4
11 - 14	19 - 25	1.9 - 2.5	185 - 254	13 - 17	3

Vācu ūdens cietības mērvienības (°dH)	Franču ūdens cietības mērvienības (°fH)	mmol/l	mg/l (ppm)	Klarka mērvienības	Ūdens mīkstinātāja līmenis
4 - 10	7 - 18	0.7 - 1.8	70 - 184	5 - 12	2
<4	<7	<0.7	<70	< 5	1 2)

1) Rūpnīcas iestatījumi

2) Neizmantojiet sāli šajā līmenī.

Lai specializētās sāls uzpildīšanas indikators būtu aktīvs, iestatiet pareizo ūdens cietības pakāpi neatkarīgi no izmantotā mazgāšanas līdzekļa veida.



Sāli saturošās kombinētās mazgāšanas līdzekļa tabletes nav pietiekoši efektīvas, lai mīkstinātu cietu ūdeni.

Reģenerācijas process

Pareizai ūdens mīkstinātāja darbībai ierīcē ir regulāri jāreģenerē ūdens mīkstināšanas sveķi. Šis process ir automātisks, un tas veido standarta trauku mazgājamās mašīnas darbības daļu.

Kad noteiktais ūdens daudzums (skatīt vērtības tabulā) ir izlietots kopš pēdējā reģenerācijas procesa, jauns reģenerācijas process tiks sākts starp pēdējo skalošanu un programmas beigām.

Ūdens mīkstinātāja līmenis	Ūdens daudzums (l)
1	250
2	100
3	62
4	47
5	25
6	17
7	10
8	5
9	3
10	3

Augsta ūdens mīkstinātāja iestatījuma gadījumā tas var noritēt arī programmas vidū, pirms skalošanas (divreiz programmas laikā). Reģenerācijas sākšana neietekmē cikla garumu, ja vien tā nenotiek programmas vidū vai programmas beigās ar īsu žāvēšanas fāzi. Šādā gadījumā reģenerācija pagarina kopējo programmas ilgumu par papildu 5 minūtēm.

Pēc tam var sākties ūdens mīkstinātāja skalošana, kas ilgst 5 minūtes, tajā pašā ciklā vai nākamās programmas sākumā. Šī darbība palielina programmas kopējo ūdens patēriņu par papildu 4 litriem un programmas kopējo enerģijas patēriņu par 2 Wh. Mīkstinātāja skalošana beidzas ar pilnīgu izsūknēšanu.

Katra veiktā mīkstinātāja skalošana (iespējama vairāk par vienu viena cikla laikā) var pagarināt programmas ilgumu par papildu 5 minūtēm, kad tā notiek jebkurā brīdī programmas sākumā vai vidū.



Visi šajā sadaļā norādītie patēriņa dati ir noteikti saskaņā ar piemērojamajiem standartiem laboratorijas apstākļos ar ūdens cietību 2,5 mmol/l (ūdens mīkstinātājs: 3. līmenis) atbilstoši noteikumiem: 2019/2022 . Ūdens spiediens un temperatūra, kā arī elektrotīkla novirzes var mainīt šo datu vērtības.

7.3 Skal. līdzekļa līmenis

Skalošanas līdzeklis palīdz žāvēšanas laikā izvairīties no traipu un svītru veidošanās uz traukiem. Skalošanas līdzeklis tiek pievienots automātiski pēdējās skalošanas fāzes laikā. Skalošanas līdzekļa dozēšanas daudzumu ir iespējams regulēt.

Kad skalošanas līdzekļa dozators ir tukšs, displejā parādās indikators  un **Zems skalošanas līdzekļa līmenis**. Ja trauku žāvēšanas rezultāti ir apmierinoši, izmantojot tikai kombinētās mazgāšanas līdzekļa tabletes, tad ir iespējams deaktivizēt skalošanas līdzekļa dozatoru un uzpildes paziņojumu. Taču labāku žāvēšanas rezultātu sasniegšanai vienmēr iesakām izmantot skalošanas līdzekli un saglabāt paziņojumu aktivizētu.

Lai deaktivizētu skalošanas līdzekļa dozatoru un paziņojumu, iestatiet skalošanas līdzekļa līmeni uz 0.

7.4 Beigu signāls

Jūs varat aktivizēt skaņas signālu, kas atskan, programmai beidzoties.



Skaņas signāli atskan arī tad, kad ierīces darbībā rodas traucējumi. Šos skaņas signālus nevar deaktivizēt.

7.5 AirDry

AirDry uzlabo žāvēšanas rezultātus. Žāvēšanas fāzes laikā ierīces durvis atveras automātiski un paliek pusvīrus.

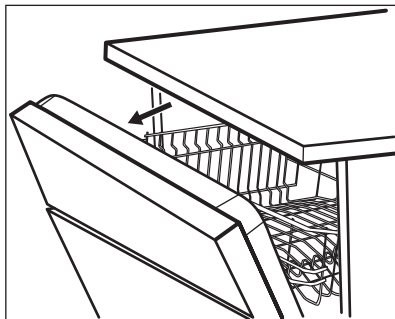

Funkcija AirDry tiek automātiski ieslēgta visām programmām.

Žāvēšanas fāzes ilgums un durvju atvēršanās laiks mainās atkarībā no izvēlētas programmas un iespējām.

Kad funkcija AirDry atver durvis, displejā ir redzams atlikušais programmas darbības ilgums.

UZMANĪBU!

Nemēģiniet aizvērt ierīces durvis divu minūšu laikā pēc to automātiskas atvēršanas. Tas var izraisīt ierīces bojājumus.

UZMANĪBU!

Ja pastāv iespēja, ka ierīcei var piekļūt bērni, ieteicams deaktivizēt funkciju AirDry. Durvju automātiskā atvēršana var radīt bīstamas situācijas.

7.6 TimeBeam

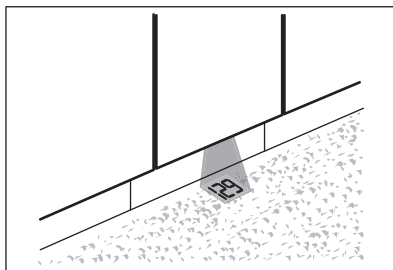

TimeBeam attēlo šādu informāciju uz grīdas zem ierīces durvīm:

- Programmas ilgumu, programmai sākoties.
- **0:00** un **CLEAN**, kad programma ir beigusies.
- **DELAY** un laika atskaites ilgumu, sākoties atliktajam startam.
- Brīdinājuma kodu ierīces nepareizas darbības gadījumā.



Kad funkcija AirDry atver durvis, funkcija TimeBeam ir izslēgta. Aktivizētās programmas atlikušo laiku var redzēt uz vadības paneļa displeja.

7.7 PNC numurs

Sazinoties ar pilnvarotu servisa centru, jums nepieciešams norādīt savas ierīces izstrādājuma ciparu kodu (PNC numurs).

Numurs norādīts uz datu plāksnītes, kura atrodama uz ierīces durvīm. Numuru var arī pārbaudīt displejā. Izvēlieties **PNC numurs**

no iestatījumu saraksta, lai pārbaudītu numuru.

8. BEZVADU SAVIENOJUMS

Varat pievienot savu trauku mazgājamo mašīnu mājas bezvadu tīklam un tad savienot to ar savām mobilajām ierīcēm lietojumprogrammā. Šī funkcija ļauj attālināti vadīt un uzraudzīt trauku mazgājamo mašīnu.

Wi-Fi moduļa parametri	
Wi-Fi modulis	NIUS-SA
Frekvence	2,412–2,472 GHz
Protokols	IEEE 802.11 b-g-n
Maksimālā jauda	<20 dBm
Šifrēšana	WPA, WPA2

8.1 Kā savienot trauku mazgājamo mašīnu ar tīklu un lietojumprogrammu

Lai pievienotu trauku mazgājamo mašīnu, nepieciešams tālāk minētais.

- Bezvadu tīkls ar interneta savienojumu.
 - Bezvadu tīklam pieslēgta mobilā ierīce.
1. Lai lejupielādētu lietojumprogrammu, skenējiet QR kodu, kas atrodams uz lietotāja rokasgrāmatas aizmugurējā vāka. Jūs varat arī lejupielādēt lietotni tieši no lietotņu veikala.
 2. Sekojiet lietotnes norādēm.
 3. Ieslēdziet trauku mazgājamo mašīnu.
 4. Bezvadu savienojuma aktivēšanu var veikt divos tālāk minētajos veidos.
 - Piespiediet vienlaicīgi  un Quick un turiet tos piespiestus 2 sekundes.
 - Atveriet iestatījumu režīmu, atlasiet iestatījumu **WiFi** un mainiet tā vērtības uz **ieslēgt**.

displejā redzams **Wi-Fi tiek ieslēgts** un pēc tam **Wi-Fi ir ieslēgts**.

5. Kad tiek lūgts, ievadiet lietojumprogrammā mājas interneta tīkla pierakstīšanās informāciju.



Ja netiek ievadīta pierakstīšanās informācija, tad trauku mazgājamā mašīna pēc laika deaktivizē bezvadu tīkla savienojumu.

Ja savienojums ir izveidots veiksmīgi, trauku mazgājamā mašīna rāda **Savienojums veiksmīgs**. Skatiet sadaļu "Ikdienas lietošana", lai aktivizētu attālināto palaišanu.



Ja neizdodas izveidot savienojumu vai displejā tiek rādīts **Atjauno**, lūdzu, skatiet sadaļu "Traucējummeklēšana".

Lai atceltu procedūru, nospiediet jebkuru aktīvo taustiņu un apstipriniet atcelšanu. vai arī deaktivizējiet un atkārtoti aktivizējiet ierīci.

8.2 Bezvadu savienojuma deaktivizācija

Atveriet iestatījumu režīmu, atlasiet iestatījumu **WiFi** un mainiet tā vērtību uz **Izslēgt**.

8.3 Bezvadu savienojuma aktivizēšana

Atveriet iestatījumu režīmu, atlasiet iestatījumu **WiFi** un mainiet tā vērtību uz **ieslēgt**.

Lai aktivētu attālināto palaišanu, lūdzu, skatiet sadaļu "Ikdienas lietošana".

8.4 Tīkla rekvizītu atiestatīšana

Ja vēlaties pieslēgties citam bezvadu tīklam vai atjaunināt pašreizējā tīkla rekvizītus, atiestatiet tīkla rekvizītus.

Ieejiet iestatījumu režīmā un aktivizējiet iestatījumu **Aizmirst tīklu**.

Indikators  ir izslēgts.

Trauku mazgājamajai mašīnai izveidojiet savienojumu ar tīkla un lietojumprogrammu, lai ievadītu jaunus tīkla akreditācijas datus.

Skatīt norādes, kas sniegtas iepriekš šajā nodaļā.

9. PIRMS PIRMĀS LIETOŠANAS REIZES

1. **Noregulējiet ūdens mīkstinātāja līmeni atbilstoši ūdens cietības pakāpei.**
2. Uzpildiet sāls tvertni.
3. Piepildiet skalošanas līdzekļa dozatoru
4. Atveriet ūdens krānu.
5. Palaidiet programmu Quick, lai izfīrītu visus ražošanas procesa pārpalikumus. Nelietojiet mazgāšanas līdzekli un neievietojiet grozos traukus.

Pēc programmas palaišanas ierīce, līdz 5 minūtēm, uzpilda ūdeni mīkstināšanas iekārtā. Mazgāšanas fāze sākas tikai pēc šīs procedūras pabeigšanas. Šī procedūra tiek periodiski atkārtota.

9.1 Sāls tvertne

UZMANĪBU!

Izmantojiet tikai trauku mazgāmajām mašīnām paredzētu reģenerācijas sāli. Neizmantojiet pārtikas sāli.

Sāli izmanto ūdens mīkstinātāja sveķu atjaunošanai un labu ikdienas mazgāšanas rezultātu nodrošināšanai.

Kā uzpildīt sāls tvertni



Gādājiet, lai ComfortLift grozs būtu tukšs un nofiksēts paceltā stāvoklī.

1. Pagrieziet sāls tvertnes vāciņu pretēji pulksteņa rādītāja virzienam un noņemiet to.
2. Ielejiet sāls tvertnē 1 litru ūdens (tikai pirmajā uzpildīšanas reizē).
3. Piepildiet specializētās sāls tvertni ar sāli trauku mazgāšanas mašīnām (līdz tā ir pilna).

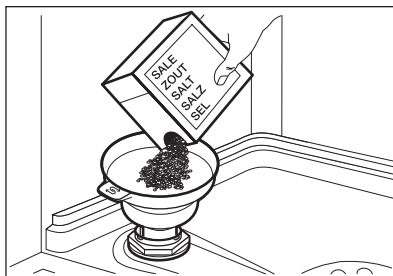

4. Pakratiet sāls iepakojumu aiz tā roktura, lai izbērtu visas sāls granulas.
5. Noīriiet ap sāls tvertnes atveri izbīrušo sāli.

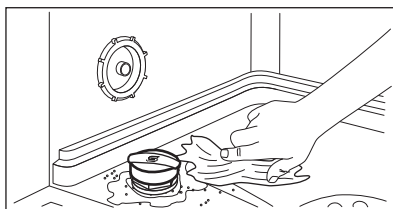

6. Lai aizvērtu sāls tvertni, pagrieziet tās vāciņu pulksteņa rādītāja virzienā.

UZMANĪBU!

Uzpildes laikā no specializētās sāls tvertnes var izplūst ūdens un sāls. Lai novērstu koroziju, piepildiet sāls konteineru, un tad nekavējoties sāciet pilnu trauku mazgāšanas ciklu ar mazgāšanas līdzekli.

9.2 Kā uzpildīt skalošanas līdzekļa dozatoru

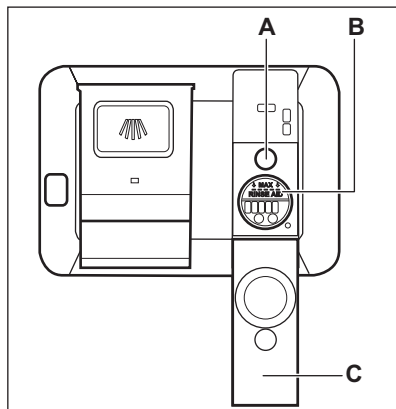

⚠ UZMANĪBU!

Nodalījums (B) ir paredzēts vienīgi skalošanas līdzeklim. Nepildiet tajā mazgāšanas līdzekli.

⚠ UZMANĪBU!

Lietojiet vienīgi trauku mazgājamām mašīnām paredzētu skalošanas līdzekli.

1. Atveriet vāciņu (C).
2. Uzpildiet dozatoru (B) ar skalošanas līdzekli līdz atzīmei "MAX".
3. Lai neveidotos pārāk liels putu daudzums, notīriet izlijušo skalošanas līdzekli ar absorbējošu drāniņu.
4. Aizveriet vāciņu. Pārliecinieties, ka vāciņš ir nofiksēts vietā.

i

Uzpildiet skalošanas līdzekļa dozatoru, kad indikators (A) ir tukšs.

10. IKDIENAS LIETOŠANA

1. Atveriet ūdens krānu.
2. Nospiediet un turiet nospiešanu , līdz ierīce ieslēdzas.
3. Uzpildiet specializētās sāls tvertni, ja tā ir tukša.
4. Uzpildiet skalošanas līdzekļa dozatoru, ja tas ir tukšs.
5. Ievietojiet traukus grozos.
6. Pievienojiet trauku mazgāšanas līdzekli.
7. Izvēlieties un aktivizējiet programmu.
8. Aizveriet ūdens krānu, kad programma pabeigta.

10.1 ComfortLift

⚠ UZMANĪBU!

Nedrīkst sēsties uz plaukta vai spēcīgi spiest nobloķēto grozu.

⚠ UZMANĪBU!

Nepārsniedziet maksimālo ielādes daudzumu 18 kg.

⚠ UZMANĪBU!

Pārliecinieties, vai priekšmeti nav izbīdīti ārpus grozu rāmja, jo tas var izraisīt priekšmetu un ComfortLift mehānisma bojājumus.

ComfortLift mehānisms ļauj pacelt apakšējo plauktu (līdz otrā plaukta līmenim) un nolaist to, lai ērti ieliktu un izņemt traukus.

Lai ievietotu un izņemt traukus no apakšējā groza:

1. Paceliet grozu, izvelkot plauktu no trauku mazgājamās mašīnas aiz plaukta roktura.

Nelietojiet sviras rokturi.

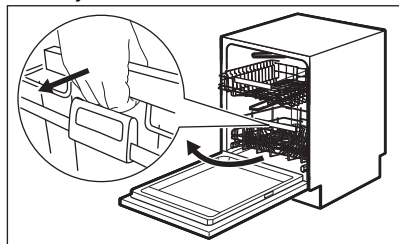

Grozs automātiski nofiksējas augstākajā līmenī.

2. Uzmanīgi ievietojiet priekšmetus grozā vai izņemiet tos (skatiet brošūru par ievietošanu grozā).
3. Nolaidiet grozu, nospiediet sviru pie groza roktura, kā parādīts attēlā. Pilnībā paceliet sviras rokturi un nedaudz paceliet grozu, līdz grozs atbloķējas abās pusēs.

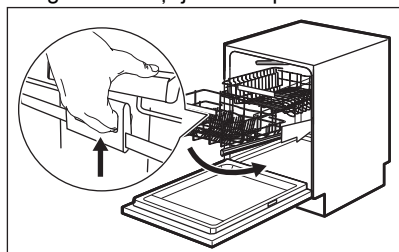

Kad grozs ir atbloķēts, spiediet plauktu uz leju. Mehānisms atgriežas savā pozīcijā apakšējā līmenī.

Pastāv divi nolaišanas veidi, kas atkarīgi no ielādes:

- Ja nepieciešams ievietot daudz šķīvju, viegli paspiediet grozu uz leju.
- Ja grozs ir tukšs vai pustukšs, spiediet grozu uz leju.

10.2 Mazgāšanas līdzekļa lietošana

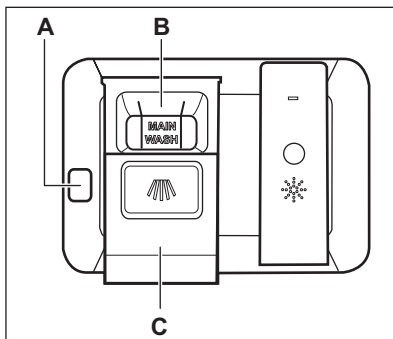

! UZMANĪBU!

Lietojiet vienīgi trauku mazgāmajām mašīnām paredzētus mazgāšanas līdzekļus.

1. Nospiediet atbloķēšanas pogu (A), lai atvērtu vāciņu (C).
2. Iepildiet mazgāšanas līdzekli (želeju, pulveri vai tabletes) nodaļījumā (B).
3. Ja programmai ir priekšmazgāšanas fāze, iepildiet nedaudz mazgāšanas līdzekļa ierīces durvju iekšpusē.
4. Aizveriet vāciņu. Pārļiecinieties, ka vāciņš ir nofiksēts savā vietā.



Informāciju par mazgāšanas līdzekļa devām skatiet ražotāja norādījumos uz produkta iepakojuma. Vienas vidēji neīris partijas mazgāšanai parasti pietiek ar 20–25 ml mazgāšanas līdzekļa.







Divu vertikālo ribu augšējās malas nodaļējuma iekšienē (B) norāda maksimālo līmeni dozatora uzpildīšanai ar želejveida mazgāšanas līdzekli (maks. 30 ml).

10.3 Attālinātā ieslēgšana

Aktivizējiet šo funkciju, lai attālināti vadītu un uzraudzītu savu trauku mazgājamo mašīnu lietojumprogrammā.

Attālinātās palaišanas aktivizācija



Pārliecinieties, ka indikators  ir ieslēgts un trauku mazgājamā mašīna ir pievienota lietojumprogrammā. Ja nav, lūdzu, skatiet sadaļu "Bezvadu savienojums".

1. Nospiediet .
 - Iedegas ar taustiņu saistītais indikators.
 - Indikators  ir izslēgts.
 - Indikators  ir ieslēgts.
2. Aizveriet ierīces durvis.
3. Izmantojiet lietojumprogrammu, lai attālināti vadītu ierīci.



Durvju atvēršana deaktivizē attālināto palaišanu. Skatiet informāciju, kas sniegta tālāk šajā nodaļā.

Kā deaktivizēt attālināto palaišanu

- Nospiediet  līdz displejā parādās **0h**.
- Ar taustiņu saistītais indikators ir izslēgts.
 - Indikators  ir izslēgts.
 - Indikators  ir ieslēgts.
 - Ierīce atgriežas pie programmu izvēles režīma.

10.4 Programmas izvēle un aktivizēšana, izmantojot MY TIME izvēles joslu

1. Velciet pirkstu pa MY TIME izvēles joslu, lai izvēlētos piemērotu programmu.
 - Iedegas ar izvēlēto programmu saistītais indikators.
 - ECOMETER uzrāda enerģijas un ūdens patēriņa apjomu.
 - Displejā redzams programmas darbības ilgums.
2. Ieslēdziet pieejamās EXTRAS iespējas, ja vēlaties.
3. Lai sāktu programmu, aizveriet ierīces durvis.

10.5 EXTRAS aktivizēšana

1. Izvēlieties programmu, izmantojot MY TIME izvēles joslu.
2. Piespiediet tās iespējas taustiņu, kuru vēlaties ieslēgt.
 - Iedegas ar taustiņu saistītais indikators.
 - Displejā rāda atjauninātās programmas ilgumu.
 - ECOMETER uzrāda enerģijas un ūdens patēriņa atjaunināto apjomu.



Pēc noklusējuma iespējas jāaktivizē katru reizi pirms programmas ieslēgšanas.



Iespējas nav iespējams aktivizēt vai deaktivizēt programmas darbības laikā.



Ne visas iespējas ir savstarpēji saderīgas.



Iespēju aktivizēšana bieži var palielināt ūdens un enerģijas patēriņu, kā arī programmas ilgumu.



10.6 Kā palaist AUTO Sense programmu

1. Nospiediet .
 - Iedegas ar taustiņu saistītais indikators.
 - Displejā redzams programmas maksimālais iespējamais darbības ilgums.
2. Lai sāktu programmu, aizveriet ierīces durvis.

Ierīce nosaka ievietoto trauku veidu un neregulē piemērotu mazgāšanas ciklu. Cikla laikā vairākas reizes nostrādā sensori, tādēļ sākotnējais programmas ilgums var samazināties.

10.7 Programmas starta atlikšana

1. Izvēlieties programmu.

2. Divas reizes nospiediet .
Displejā redzams **1h**.
3. Atkārtoti nospiediet , līdz displejā redzams vajadzīgais atliktā starta laiks (no 1 līdz 24 stundām).
4. Aizveriet ierīces durvis, lai palaistu laika atskaiti.

Kad tiek ieslēgts atliktais starts, automātiski tiek aktivizēta attālinātā palaišana.

Notiekot laika atskaitē, nevarat mainīt programmas atlasīti. Programmā varat mainīt aiztures laiku.

Kad laika atskaitē beigusies, programma automātiski ieslēdzas.

10.8 Durvju atvēršana ierīces darbības laikā

Atverot durvis programmas darbības laikā, mazgāšanas ciklā iestājas pauze. Displejā ir redzams atlikušais programmas darbības ilgums. Displeja apakšpusē esošā programmu josla norāda pašreizējo mazgāšanas cikla progresu. Joslas garums samazinās atbilstīgi programmas ilgumam. Pēc ierīces durvju aizvēršanas mazgāšanas cikls atsāk darbību no tās vietas, kad iestājas pauze.

Atverot ierīces durvis laikā, kad ir aktivizēta attālinātā palaišana, šī funkcija tiek deaktivizēta. Atkārtoti aktivizējiet attālināto palaišanu, pirms aizverat ierīces durvis. Pretējā gadījumā mazgāšanas cikls uzsāks darbību nekavējoties pēc ierīces durvju aizvēršanas. Ierīces durvju atvēršana neaktivizē attālināto palaišanu, ja ir iestatīts atliktais starts.

Atverot ierīces durvis atliktā starta atskaites laikā, laika atskaitē iestājas pauze. Displejā ir redzams pašreizējais laika atskaites statuss. Laika atskaitē atsākas pēc ierīces durvju aizvēršanas.



Durvju atvēršana ierīces darbības laikā var ietekmēt elektroenerģijas patēriņu un programmas ilgumu.



Ja žāvēšanas fāzes laikā durvis ir atvērtas ilgāk par 30 sekundēm, izslēdzas aktivizētā programma. Tas nenotiek, ja durvis tiek atvērtas, izmantojot AirDry funkciju.

10.9 Kā atcelt atlikto startu laika atskaites laikā

Piespiediet  un turiet piespiestu 3 sekundes.

Programma atgriežas pie programmu izvēles režīma.



Ja atceļ atliktā starta funkciju, programma jāizvēlas no jauna.

10.10 Aktivizētas mazgāšanas programmas atcelšana

Piespiediet  un turiet piespiestu 3 sekundes.

Programma atgriežas pie programmu izvēles režīma.



Pirms jaunas programmas aktivizēšanas pārlicinieties, vai mazgāšanas līdzekļa dozatorā ir mazgāšanas līdzeklis.

10.11 Funkcija Automātiskā izslēgšana

Šī funkcija ietaupa enerģiju, izslēdzot ierīci, ja tā netiek lietota.

Funkcija ieslēdzas automātiski.

- kad programma pabeigta;
- pēc 5 minūtēm, ja nav palaista programma.

10.12 Programmas darbības beigas

Kad programmas darbība ir beigusies, displejā redzams **Tīri trauki**.

Funkcija Automātiskā izslēgšana automātiski izslēdz ierīci.

Visi taustiņi, izņemot ieslēgšanas/izslēgšanas taustiņu, ir neaktīvi.



Ja displejā ir redzams **Atjauno**, skatiet sadaļu "**Traucējummeklēšana**".

11. PADOMI UN IETEIKUMI

11.1 Vispārīga informācija

Tālāk sniegtie ieteikumi nodrošinās optimālus tīrīšanas un žāvēšanas rezultātus, lietojot ierīci ikdienā, kā arī aizsargās vidi.

- Trauku mazgāšana trauku mazgājamajā mašīnā atbilstoši lietošanas instrukcijā sniegtajiem norādījumiem parasti patērē mazāk ūdens un elektroenerģijas nekā trauku mazgāšana ar rokām.
- Pielādējiet trauku mazgājamo mašīnu pilnībā, lai taupītu ūdeni un elektroenerģiju. Labākiem mazgāšanas rezultātiem izkārtojiet traukus grozos tā, kā norādīts lietošanas instrukcijā, un nepārkraujiet grozus.
- Neskalojiet traukus paši. Tas palielina ūdens un elektroenerģijas patēriņu. Ja nepieciešams, izvēlieties programmu ar mērcēšanas fāzi.
- Notīriet lielākas ēdienu atliekas no traukiem un iztukšojiet krūzes un glāzes pirms to ievietošanas ierīcē.
- Iemērciet vai nedaudz nomazgājiet traukus ar piedegušu ēdienu pirms mazgāšanas ierīcē.
- Pārliecinieties, ka trauki grozos neskaras un nepārsedz viens otru. Tikai tādējādi ūdens var pilnīgi nokļūt uz traukiem un mazgāt tos.
- Jūs varat lietot trauku mazgājamās mašīnas mazgāšanas līdzekli, skalošanas līdzekli un specializēto sāli atsevišķi, vai arī izmantot kombinētās mazgāšanas līdzekļa tabletes (piem., "Viss vienā"). Ievērojiet uz iepakojuma redzamās norādes.
- Izvēlieties programmu atbilstoši ielādes veidam un netīrības pakāpei. ECO sniedz visefektīvāko ūdens un elektroenerģijas patēriņu.
- Lai novērstu kaļķakmens veidošanos ierīcē:
 - Uzpildiet sāls tvertni, kad nepieciešams.

- Izmantojiet ieteicamo mazgāšanas līdzekļa un skalošanas līdzekļa daudzumu.
- Pārliecinieties, vai iestatītais ūdens mīkstinātāja līmenis atbilst ūdens cietības pakāpei.
- Ievērojiet norādījumus, kas sniegti sadaļā "**Kopšana un tīrīšana**".

11.2 Speciālās sāls, skalošanas līdzekļa un mazgāšanas līdzekļa lietošana

- Izmantojiet tikai trauku mazgājamai mašīnai paredzētu speciālo sāli, skalošanas līdzekli un mazgāšanas līdzekli. Citi izstrādājumi var radīt ierīces bojājumus.
- Vietās, kur ūdens ir ciets un ļoti ciets, mēs iesakām izmantot parastos trauku mašīnu mazgāšanas līdzekļus (pulveri, gelu, tabletes bez papildu īpašībām), skalošanas līdzekli un speciālo sāli atsevišķi, lai iegūtu optimālu mazgāšanas un žāvēšanas rezultātu.
- Mazgāšanas līdzekļa tabletes īso programmu laikā pilnībā neizšķīst. Lai nepieļautu mazgāšanas līdzekļa nogulsnes uz traukiem, iesakām mazgāšanas līdzekļa tabletes izmantot garajās programmās.
- Vienmēr lietojiet pareizo daudzumu mazgāšanas līdzekļa. Nepietiekošs mazgāšanas līdzekļa daudzums var novest pie slihta mazgāšanas rezultāta un cieti ūdens paliekām vai traipiem uz traukiem. Lietojot pārāk daudz mazgāšanas līdzekļa mīksta vai mīkstinātā ūdens gadījumā, atstās mazgāšanas līdzekļa paliekas uz traukiem. Pielāgojiet mazgāšanas līdzekļa daudzumu atbilstoši ūdens cietībai. Skatiet norādes uz mazgāšanas līdzekļa iepakojuma.
- Vienmēr lietojiet pareizo daudzumu skalošanas līdzekļa. Nepietiekošs skalošanas līdzekļa daudzums samazina

žāvēšanas rezultātu. Lietojot pārāk daudz skalošanas līdzekļa, atstāj zilganu slāni uz traukiem.

- Pārbaudiet, lai ūdens mīkstinātāja līmenis ir pareizs. Ja līmenis ir pārāk augsts, paaugstinātais sāls daudzums ūdenī var veidot rūsu uz galda piederumiem.

11.3 Ja vēlaties pārtraukt izmantot kombinētās mazgāšanas līdzekļa tabletes

Pirms sākt atsevišķi izmantot mazgāšanas līdzekli, speciālo sāli un skalošanas līdzekli, rīkojieties šādi.

1. Iestātiet visaugstāko ūdens mīkstinātāja līmeni.
2. Pārlicinieties, ka specializētās sāls un skalošanas līdzekļa tvertnes ir pilnas.
3. Aktivizējiet programmu Quick Nepievienojiet mazgāšanas līdzekli un neievietojiet grozos traukus.
4. Kad programma ir beigusies, noregulējiet ūdens mīkstinātā līmeni atbilstoši ūdens cietībai jūsu apgabalā.
5. Noregulējiet skalošanas līdzekļa dozēšanas daudzumu.

11.4 Pirms programmas sākšanas

Pirms izvēlētas programmas palaišanas pārlicinieties, ka ievērots tālāk minētais.

- Filtri ir tīri un pareizi uzstādīti.
- Sāls tvertnes vāks ir cieši aizvērts.
- Nav aizsprostoti izsmidzinātāji.
- Specializētais sāls un skalošanas līdzeklis ir pietiekamā daudzumā (ja netiek izmantotas kombinētās mazgāšanas līdzekļa tabletes).
- Priekšmeti grozos ir izvietoti pareizi.
- Programma ir atbilstoša ievietotajam daudzumam un netīrības līmenim.
- Tiek izmantots atbilstošs mazgāšanas līdzekļa daudzums.

11.5 Grozu piepildīšana

- Vienmēr izmantojiet visu groza ietilpību.
- Izmantojiet ierīci, lai mazgātu tikai tādus priekšmetus, kurus drīkst mazgāt trauku mazgājamajā mašīnā.
- Nemazgājiet ierīcē koka, raga, alumīnija, alvas un vara priekšmetus, jo tie var saplaisāt, savērties, mainīt krāsu vai tajos var izveidoties iedobumi.
- Nemazgājiet ierīcē priekšmetus, kas var uzsūkt ūdeni (sūkļus, mājsaimniecības drānas).
- Ievietojiet dobus priekšmetus (tases, glāzes un pannas) ar atvērumu uz leju.
- Pārlicinieties, ka stikla priekšmeti savstarpēji nesaskaras.
- Ievietojiet vieglus priekšmetus augšējā grozā. Pārbaudiet, vai priekšmeti brīvi nekustas.
- Ievietojiet galda piederumus un mazus priekšmetus galda piederumu atvilktnē.
- Pavirziet augšējo grozu uz augšu, lai varētu ievietot lielākus priekšmetus apakšējā grozā.
- Pirms aktivizējat programmu, pārlicinieties, ka nav traucēta izsmidzinātāju kustība.

11.6 Grozu iztukšošana

1. Pirms trauku izņemšanas ļaujiet tiem atdzist. Karsti trauki var būt triecienneizturīgi.
2. Vispirms iztukšojiet apakšējo trauku grozu, tad augšējo.



Pēc programmas pabeigšanas ūdens joprojām var palikt uz ierīces iekšējām virsmām.

12. APKOPE UN TĪRĪŠANA

BRĪDINĀJUMS!

Pirms apkopes, izņemot programmas Machine Care palaišanu, izslēdziet ierīci un atvienojiet spraudkontakta no elektrotīkla.



Gādājiet, lai ComfortLift grozs būtu tukšs un nofiksēts paceltā stāvoklī.



Netīri filtri un nosprostoti izsmidzinātāji pasliktina mazgāšanas rezultātus. Regulāri pārbaudiet šos elementus un nepieciešamības gadījumā tos iztīriet.

12.1 Machine Care

Machine Care ir programma, kas paredzēta optimālai ierīces iekšpusē tīrīšanai. Tā likvidē kaļķakmens nogulšņu un taukvielu uzkrāšanos.

Ja ierīce nosaka, ka nepieciešama tīrīšana, displejā parādās atgādinājuma paziņojums

Lūdzu, palaidiet MachineCare un  indikators. Ieslēdziet programmu Machine Care, lai tīrītu ierīces iekšpusi.

Kā palaist programmu Machine Care



Pirms programmas Machine Care aktivizēšanas notīriet filtrus un izsmidzinātājus.

1. Lietojiet atkaļķošanas vai tīrīšanas līdzekļus, kas paredzēti tieši trauku mazgājamām mašīnām. Ievērojiet uz iepakojuma redzamās norādes. Nelieciet traukus grozos.
2. Piespiediet vienlaicīgi  un **AUTO Sense** un turiet tos piespiestus aptuveni 3 sekundes.

Mirgo  indikators. Displejā rāda programmas ilgumu.

3. Lai sāktu programmu, aizveriet ierīces durvis.

Kad programma ir pabeigta, atgādinājuma ziņojums tiek atspējots.

12.2 Iekšpusē tīrīšana

- Tīriet ierīces iekšpusi ar mīkstu mitru drānu.
- Neizmantojiet abrazīvus izstrādājumus, abrazīvus sūkļus, asus instrumentus, spēcīgas ķīmikālijas vai šķīdinātājus.
- Reizi nedēļā noslaukiet ierīces durvis, tostarp gumijas blīvi.
- Lai saglabātu jūsu ierīces darbības efektivitāti, vismaz reizi divos mēnešos ir ieteicams izmantot īpaši trauku mazgājamajām mašīnām paredzētu tīrīšanas līdzekli. Rūpīgi ievērojiet uz produkta iepakojuma sniegtos norādījumus.
- Lai gūtu optimālus rezultātus, aktivizējiet programmu Machine Care.

12.3 Svešķermeņu izņemšana

Pārbaudiet filtrus un sifonu pēc katras trauku mazgājamās mašīnas lietošanas reizes. Svešķermeņi (piemēram, stikla gabali, kauli vai zobu bakstāmie kociņi, u.c.) pasliktina mazgāšanas rezultātu un var sabojāt drenāžas sūkni.

UZMANĪBU!

Ja nav iespējams izņemt no ierīces svešķermeņus, sazinieties ar pilnvaroto servisa centru.

1. Izjauciet filtrus, kā norādīts šajā sadaļā.
2. Manuāli izņemiet no ierīces visus svešķermeņus.
3. Salieciet atpakaļ filtrus, kā norādīts šajā sadaļā.

12.4 Ārpuses tīrīšana

- Tīriet ierīci ar mitru, mīkstu drānu.
- Izmantojiet tikai neitrālus mazgāšanas līdzekļus.
- Neizmantojiet abrazīvus izstrādājumus, abrazīvus sūkļus vai šķīdinātājus.

12.5 Filtru tīrīšana

Filtru sistēma sastāv no 3 komponentiem.

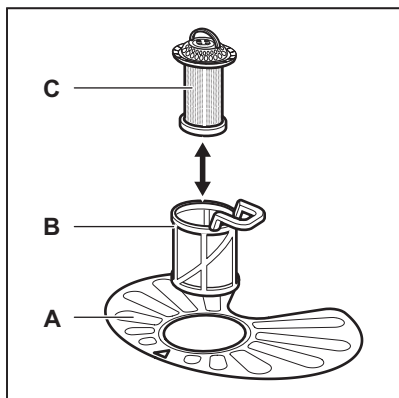

1. Pagrieziet filtru (B) pretēji pulksteņa rādītāja virzienam un izņemiet to.

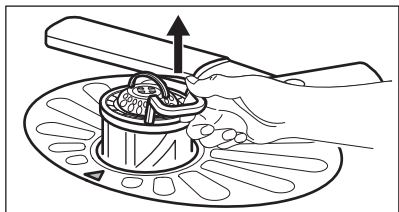
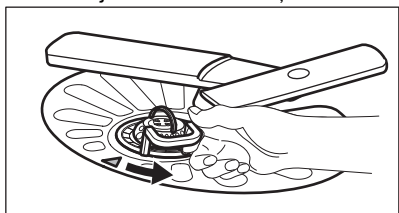

2. Izņemiet filtru (C) no filtra (B).
3. Izņemiet plakano filtru (A).

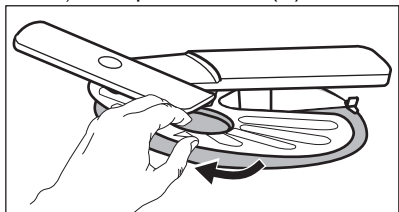

4. Nomazgājiet filtrus.

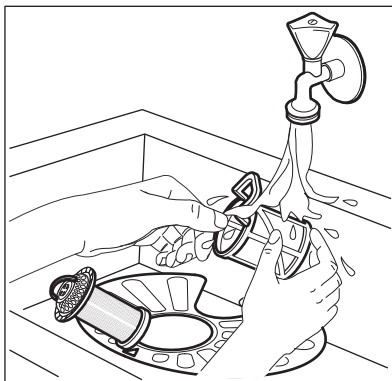

5. Pārliecinieties, ka nostādinātājā vai ap tā malām nav ēdiena atlieku un netīrumu.
6. Ievietojiet atpakaļ plakano filtru (A). Pārliecinieties, ka tas ir pareizi novietots zem abām vadīklām.

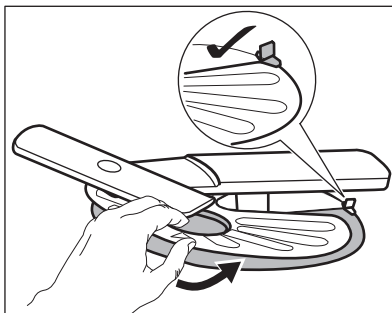

7. Salieciet atpakaļ filtrus (B) un (C).
8. Ievietojiet filtru (B) atpakaļ plakanajā filtrā (A). Grieziet to pulksteņa rādītāja virzienā, līdz tas nofiksējas.

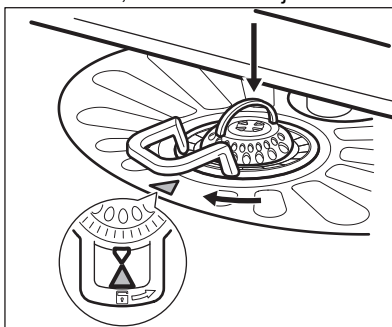

⚠ UZMANĪBU!

Nepareiza filtru pozīcija var izraisīt sliktus mazgāšanas rezultātus un ierīces bojājumus.

12.6 Apakšējā izsmidzinātāja tīrīšana

Iesakām regulāri tīrīt apakšējo izsmidzinātāju, lai neļautu netīrumiem aizsprostot atveres.

Aizsprostotas atveres var radīt neapmierinošus mazgāšanas rezultātus.

1. Lai noņemtu apakšējo izsmidzinātāju, pavelciet to uz augšu.

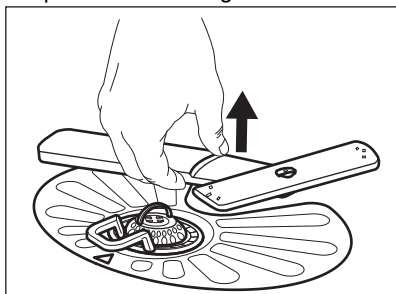

2. Nomazgājiet izsmidzinātāju zem tekoša ūdens. Lietojiet tievu, asu instrumentu, piem., zobu bakstāmo, lai iztīrītu no atverēm netīrumus.

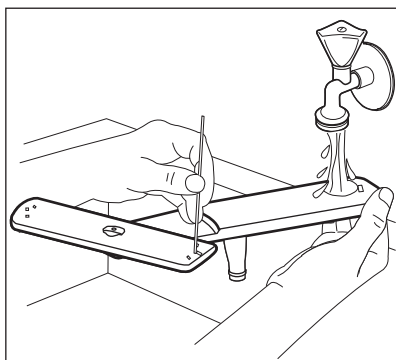

3. Lai uzstādītu izsmidzinātāju atpakaļ vietā, piespiediet to uz leju.

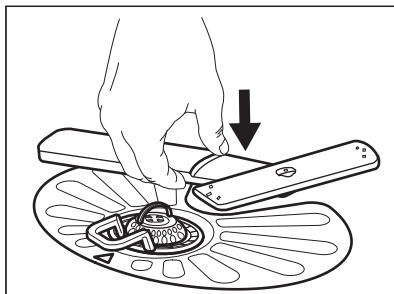

12.7 Augšējā izsmidzinātāja tīrīšana

Iesakām regulāri tīrīt augšējo izsmidzinātāju, lai neļautu netīrumiem aizsprostot atveres.

Aizsprostotas atveres var radīt neapmierinošus mazgāšanas rezultātus.

1. Izvelciet no ierīces augšējo grozu.
2. Lai noņemtu izsmidzinātāju no groza, spiediet izsmidzinātāju uz augšu, vienlaikus pagriežot to pulksteņa rādītāja virzienā.

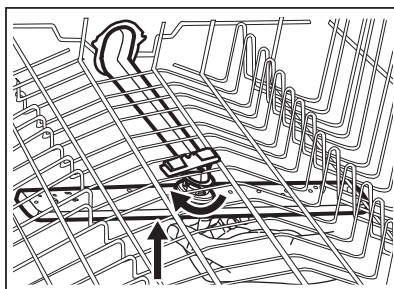

3. Nomazgājiet izsmidzinātāju zem tekoša ūdens. Lietojiet tievu, asu instrumentu, piem., zobu bakstāmo, lai iztīrītu no atverēm netīrumus.

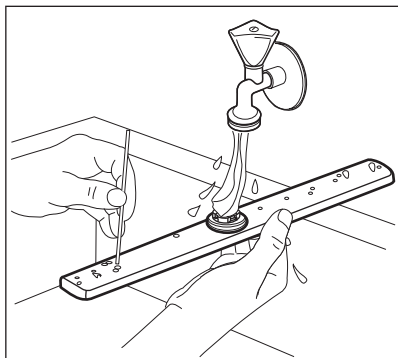

4. Lai uzstādītu izsmidzinātāju atpakaļ, piespiediet izsmidzinātāju uz augšu un vienlaicīgi grieziet to pretēji pulksteņa rādītāja virzienam, līdz tas nofiksējas vietā.

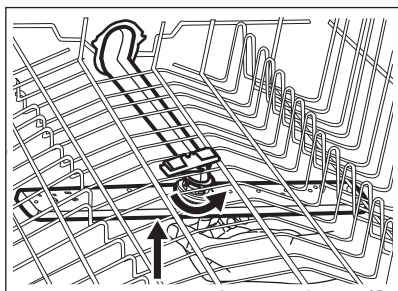

12.8 Griestu izsmidzinātāja tīrīšana

lesakām regulāri tīrīt griestu izsmidzinātāju, lai neļautu netīrumiem aizsprostot atveres. Aizsprostotas atveres var radīt neapmierinošus mazgāšanas rezultātus.

Griestu izsmidzinātājs ir ievietots ierīces griestos. Izsmidzinātājs (C) ir uzstādīts ūdens padeves caurulē (A) ar stiprinājuma elementu (B).

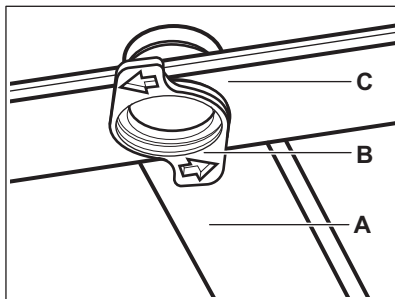

1. Nolaidiet augšējo grozu līdz zemākajam līmenim, lai varētu ērtāk piekļūt izsmidzinātājam.
2. Izvelciet galda piederumu atvilktni līdz galam.
3. Lai atvienotu izsmidzinātāju (C) no ūdens padeves caurules (A), pagrieziet stiprinājuma elementu (B) pretēji pulksteņa rādītāja virzienam un pavelciet izsmidzinātāju uz leju.
4. Nomazgājiet izsmidzinātāju zem tekoša ūdens. Lietojiet tievu, asu instrumentu, piem., zobu bakstāmo, lai iztīrītu no atverēm netīrumus. Ļaujiet ūdenim tecēt caur atverēm, lai izskalotu netīrumus no iekšpuses.

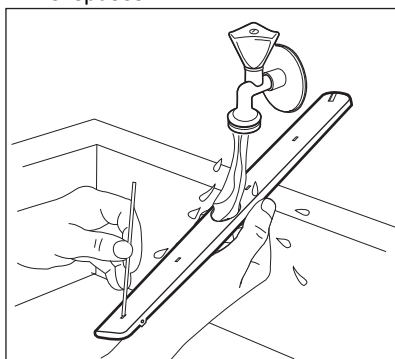

5. Lai uzstādītu izsmidzinātāju (C) atpakaļ, ievietojiet stiprinājuma elementu (B) izsmidzinātājā un nofiksējiet to ūdens padeves caurulē (A), pagriežot to pulksteņa rādītāja virzienā. Pārlicinieties, ka stiprinājuma elements nofiksējas vietā.

13. TRAUCĒJUMMEKLĒŠANA



BRĪDINĀJUMS!

Neatbilstoša ierīces labošana var apdraudēt lietotāja drošību. Visi remontdarbi jāveic kvalificētiem speciālistiem.

Lielāko daļu radušos problēmu var atrisināt, nesazinoties ar pilnvaroto servisa centru.

Informāciju par iespējamajām problēmām skatiet turpmāk esošajā tabulā.

Dažu problēmu gadījumā displejs rāda brīdinājuma kodu.

Problēma un brīdinājuma kods	Iespējamais iemesls un risinājums
Jūs nevarat aktivizēt ierīci.	<ul style="list-style-type: none"> Pārbaudiet, vai ierīces kontaktspraudnis ir pieslēgts elektrotīkla kontaktligzdai. Pārbaudiet, vai drošinātāju kastē nav izdegušu drošinātāju.
Nevar palaist programmu.	<ul style="list-style-type: none"> Pārbaudiet, vai ir aizvērtas ierīces durvis. Ja ir iestatīts atliktais starts, atceliet šo iestatījumu vai gaidiet laika atskaites beigas. Ierīce papildina sveķus ūdens mīkstināšanas iekārtā. Šis procedūras ilgums ir aptuveni piecas minūtes.
Ierīce neuzpildās ar ūdeni. Displejā redzams  , Kļūda i10 vai Kļūda i11 un Ūdens neieplūst.	<ul style="list-style-type: none"> Pārbaudiet, vai ir atvērts ūdens krāns. Pārbaudiet, vai ūdens padeves spiediens nav pārāk zems. Lai saņemtu šo informāciju, sazinieties ar savu vietējo ūdensapgādes uzņēmumu. Pārbaudiet, vai nav aizsprostots ūdens krāns. Pārbaudiet, vai nav aizsprostots ūdens ievades lokanā savienojuma filtrs. Pārbaudiet, vai nav salocījies vai saliekts ūdens padeves lokanais savienojums.
Ierīce neizsūknē ūdeni. Displejā redzams  , Kļūda i20 un Ūdens neaizplūst.	<ul style="list-style-type: none"> Pārbaudiet, vai nav aizsprostots izlietnes sifons. Pārbaudiet, vai nav aizsprostota iekšējā filtra sistēma. Pārbaudiet, vai nav salocījies vai pārliiekts ūdens izvades lokanais savienojums.
Ūdens pretnoplūdes sistēma ir ieslēgta. Displejā redzams  , Kļūda i30 un Konstatēts pārplūdes risks.	<ul style="list-style-type: none"> Aizveriet ūdens krānu un sazinieties ar pilnvaroto servisa centru.
Ūdens līmeņa noteikšanas sensora kļūme. Displejā redzams i41 – i44.	<ul style="list-style-type: none"> Pārbaudiet, vai filtri ir tīri. Ieslēdziet un izslēdziet ierīci.
Mazgāšanas sūkņa vai aizplūdes sūkņa kļūme. Displejā redzams i51 – i59 vai i5A – i5F.	<ul style="list-style-type: none"> Ieslēdziet un izslēdziet ierīci.

Problēma un brīdinājuma kods	Iespējamais iemesls un risinājums
Ierīces iekšienē esošā ūdens temperatūra ir pārāk augsta vai radusies temperatūras sensora kļūme. Displejā redzams i61 vai i69 .	<ul style="list-style-type: none"> • Pārbaudiet, vai iepļūdes ūdens temperatūra nepārsniedz 60 °C. • Izslēdziet un ieslēdziet ierīci.
Tehniski ierīces darbības traucējumi. Displejā redzams iC0 vai iC3 .	<ul style="list-style-type: none"> • Ieslēdziet un izslēdziet ierīci.
Ūdens līmenis ierīcē ir pārāk augsts. Displejā redzams iF1 .	<ul style="list-style-type: none"> • Ieslēdziet un izslēdziet ierīci. • Pārbaudiet, vai filtri ir tīri. • Pārbaudiet, vai ūdens izplūdes sistēmas caurule ir uzstādīta pareizā augstumā no grīdas. Skatiet uzstādīšanas norādes.
Tīkla vienuma kļūda. Displejā redzams iC4 Network Interface Error vai iC5 Network Interface Error .	<ul style="list-style-type: none"> • Sazinieties ar pilnvaroto servisa centru.
Darbības laikā ierīce vairākkārt apstājas un atsāk darbu.	<ul style="list-style-type: none"> • Tas ir normāli. Tas nodrošina optimālus tīrīšanas rezultātus un ietaupa elektroenerģiju.
Programma darbojas pārāk ilgi.	<ul style="list-style-type: none"> • Ja ir iestāfīta atlikta starta iespēja, atceliet atlikšanas iestatījumu vai gaidiet laika atskaites beigas. • Aktivizētās iespējas bieži vien pagarina programmas darbības ilgumu.
Displejā norādītais programmas darbības ilgums atšķiras no patēriņa datu tabulā norādītā.	<ul style="list-style-type: none"> • Programmas darbības ilgums var mainīties atkarībā no ūdens spiediena un temperatūras, ūdensapgādes svārstībām, izvēlētajām iespējām, kā arī no ierīcē ievietoto trauku daudzuma un to netīrības pakāpes.
Atlikušais laiks displejā palielinās un pārlec gandrīz līdz programmas laika beigām.	<ul style="list-style-type: none"> • Tas nav defekts. Ierīce darbojas pareizi.
Neliela ūdens noplūde no ierīces durvīm.	<ul style="list-style-type: none"> • Ierīce nav nolīmeņota. Atskrūvējiet vaļīgāk vai pievelciet regulējamās kājiņas (pēc nepieciešamības). • Ierīces durvis un veļas tīlne nav vienā līmenī. Noregulējiet ierīces aizmugurējās kājiņas (pēc nepieciešamības).
Ierīces durvis ir grūti aizvērt.	<ul style="list-style-type: none"> • Ierīce nav nolīmeņota. Atskrūvējiet vaļīgāk vai pievelciet regulējamās kājiņas (pēc nepieciešamības). • Trauku daļas ir izvīzījušās ārpus groziem.
Ierīces durvis atveras mazgāšanas cikla laikā.	<ul style="list-style-type: none"> • Aktivizēta funkcija AirDry. Tagad jūs varat deaktivizēt funkciju. Skatiet nodaļu "Pamata iestatījumi".
Graboša vai klauvējoša skaņa ierīces iekšpusē.	<ul style="list-style-type: none"> • Trauki nav pareizi izvietoti grozos. Skatiet brošūru par priekšmetu ievietošanu grozā. • Pārliedziniet, ka izsmidzinātāji var brīvi rotēt.
Ierīce atslēdz drošinātāju.	<ul style="list-style-type: none"> • Pieejamais strāvas stiprums nav pietiekams, lai apgādātu visas lietotās ierīces ar elektroenerģiju. Pārbaudiet kontaktligzdas strāvas stiprumu ampēros un skaitītāja jaudu vai izslēdziet vienu no lietotajām ierīcēm. • Ierīces iekšējie elektriskie traucējumi. Sazinieties ar pilnvaroto servisa centru.

Problēma un brīdinājuma kods	Iespējamais iemesls un risinājums
Ierīce ir ieslēgta, bet nedarbojas. Displejā redzams Power Fail .	<ul style="list-style-type: none"> Barošanas avots ir ārpus darbības diapazona. Trauku mazgāšanas cikls ir īslaicīgi pārtraukts un automātiski atsāksies pēc elektroenerģijas padeves atjaunošanas.
Ierīce izslēdzas darbības laikā.	<ul style="list-style-type: none"> Pilnīgs strāvas padeves pārtraukums. Trauku mazgāšanas cikls ir īslaicīgi pārtraukts un automātiski atsāksies pēc elektroenerģijas padeves atjaunošanas.
Displejā redzams Atjauno . Visi taustiņi, izņemot taustiņu Ieslēgt/izslēgt, ir neaktīvi.	<ul style="list-style-type: none"> Ierīce lejupielādē un instalē aparātprogrammatūras atjauninājumus automātiski, kad tie kļūst pieejami. Atjauninājumu instalēšanas laikā displejs rāda Atjauno. Uzgaidiet, līdz process tiek pabeigts. Izslēdzot ierīci atjauninājumu veikšanas laikā, šis process atsākas, atkārtoti to ieslēdzot. Aparātprogrammatūras atjauninājumi neievieš izmaiņas ierīces deklarētajos veiktspējas datos.

Pēc ierīces pārbaudīšanas izslēdziet un ieslēdziet to. Ja problēma atkārtojas, sazinieties ar pilnvaroto servisa centru.

Tabulā nenorādītu brīdinājuma kodu gadījumā sazinieties ar pilnvaroto servisa centru.



Pirms sazināties ar pilnvarotu servisa centru, pierakstiet PNC numuru. Skatiet nodaļu "Pamata iestatījumi".

BRĪDINĀJUMS!

Iesakām nelietot ierīci, kamēr problēma nav pilnībā atrisināta. Atvienojiet ierīci no elektrotīkla un nepievienojiet to atpakaļ, līdz neesat pārliecināts(-a), ka tā darbojas pareizi.

13.1 Trauku mazgāšanas un žāvēšanas rezultāti nav apmierinoši

Problēma	Iespējamais iemesls un risinājums
Slikti mazgāšanas rezultāti.	<ul style="list-style-type: none"> Skatiet sadaļu „Ikdienas lietošana”, „Padomi un ieteikumi” un brošūru par priekšmetu ievietošanu grozā. Lietojiet intensīvākas mazgāšanas programmu. Aktivizējiet iespēju ExtraPower, lai uzlabotu izvēlētās programmas mazgāšanas rezultātus. Izfīriet izsmidzinātāja sprauslas un filtru. Skatiet sadaļu „Apkope un tīrīšana”.

Problēma	Iespējamais iemesls un risinājums
Slikti žāvēšanas rezultāti.	<ul style="list-style-type: none"> • Galda piederumi pārāk ilgi bija atstāti aizvērtā ierīcē. Aktivizējiet funkciju AirDry, lai iestatītu durvju automātisko atvēršanos un uzlabotu žāvēšanas veiktspēju. • Ierīcē nav skalošanas līdzekļa vai skalošanas līdzekļa deva nav pietiekama. Uzpildiet skalošanas līdzekļa devu vai iestatiet augstāku skalošanas līdzekļa līmeni. • Iemesls var būt skalošanas līdzekļa kvalitāte. • Vienmēr izmantojiet skalošanas līdzekli, pat ar daudzfunkcionālajām tabletēm. • Plastmasas priekšmetus var būt nepieciešams noslaucīt ar dvieli. • Programmai nav žāvēšanas fāzes. Skatiet sadaļu "Programmu pārskats".
Uz glāzēm un traukiem ir bālas svītras vai zilganas nogulsnes.	<ul style="list-style-type: none"> • Pārāk liels padotā skalošanas līdzekļa daudzums. Pielāgojiet skalošanas līdzekļa devu zemākam līmenim. • Pārāk liels skalošanas līdzekļa daudzums.
Uz glāzēm un traukiem ir traipi un izžuviši ūdens pilieni.	<ul style="list-style-type: none"> • Nepietiekams skalošanas līdzekļa daudzums. Pielāgojiet skalošanas līdzekļa devu augstākam līmenim. • Iemesls var būt skalošanas līdzekļa kvalitāte.
Ierīces iekšpusē ir mitra.	<ul style="list-style-type: none"> • Tas nav ierīces defekts. Mitrums kondensējas uz ierīces sienām.
Neparasts putu daudzums mazgāšanas laikā.	<ul style="list-style-type: none"> • Lietojiet trauku mazgājamajām mašīnām paredzētu mazgāšanas līdzekli. • Lietojiet cita ražotāja izgatavotu mazgāšanas līdzekli. • Iepriekš neskalojiet traukus zem tekoša ūdens.
Rūsas nogulsnes uz galda piederumiem.	<ul style="list-style-type: none"> • Mazgāšanai izmantotajā ūdenī ir pārāk augsts sāls saturs. Skatiet sadaļu „Ūdens mīkstinātājs”. • Ierīcē vienkopus tika ievietoti sudraba un nerūsējošā tērauda galda piederumi. Nenovietojiet tuvu sudraba un nerūsējošā tērauda priekšmetus.
Programmas beigās dozatorā redzamas mazgāšanas līdzekļa atliekas.	<ul style="list-style-type: none"> • Mazgāšanas līdzekļa tablete iesprūda dozatorā, un ūdens to neaizskaloja. • Ūdens nevar aizskalot mazgāšanas līdzekli no dozatora. Pārbaudiet, vai izsmidzinātājs nav bloķēts vai aizsprostots. • Pārliecinieties, ka grozos ievietotie priekšmeti netraucē atvērties mazgāšanas līdzekļa dozatora vākam.
Smaka ierīces iekšpusē.	<ul style="list-style-type: none"> • Skatiet sadaļu „Iekšējā tīrīšana”. • Aktivizējiet programmu Machine Care ar trauku mazgājamajām mašīnām paredzētu atkalnotāju vai tīrīšanas līdzekli.

Problēma	Iespējamais iemesls un risinājums
Kaļķakmens atliekas uz galda piederumiem, kā arī uz tilpnes un durvju iekšpusēs.	<ul style="list-style-type: none"> Sāls līmenis ir zems, pārbaudiet uzpildīšanas indikatoru. Sāls tvertnes vāks ir pārāk vaļīgs. Krāna ūdens ir ciets. Skatiet sadaļu „Ūdens mīkstinātājs”. Izmantojiet sāli un iestatiet ūdens mīkstinātāja reģenerāciju, pat, ja lietojat kombinētās trauku mazgāšanas tabletes. Skatiet sadaļu „Ūdens mīkstinātājs”. Sāciet programmu Machine Care ar trauku mazgājamām mašīnām paredzētu atkaļķošanas līdzekli. Ja joprojām parādās kaļķakmens nogulsnes, iztīriet ierīci ar piemērotiem mazgāšanas līdzekļiem. Izmēģiniet citu mazgāšanas līdzekli. Sazinieties ar mazgāšanas līdzekļa ražotāju.
Nespodri, krāsu zaudējuši vai iepīsuši trauki.	<ul style="list-style-type: none"> Pārlicinieties, ka ierīcē tiek mazgāti tikai tādi trauki, kurus drīkst mazgāt trauku mazgājamajā mašīnā. Ievietojiet un izņemiet traukus no groza uzmanīgi. Aplūkojiet brošūru par priekšmetu ievietošanu grozā. Ievietojiet trauslus priekšmetus augšējā grozā. Aktivizējiet iespēju GlassCare, lai nodrošinātu īpašas rūpes stikla izstrādājumiem un trausliem priekšmetiem.



Skatiet sadaļas “**Pirms pirmās lietošanas**”, “**Ikdienas lietošana**” vai “**Padomi un ieteikumi**”, lai noskaidrotu citus iespējamus iemeslus.

13.2 Problēmas ar bezvadu savienojumu

Problēma	Iespējamais iemesls un risinājums
Bezvadu savienojuma aktivizācija nav veiksmīga.	<ul style="list-style-type: none"> Nepareizs bezvadu tīkla ID vai parole. Atceliet iestatīšanu un sāciet no sākuma, lai ievadītu pareizus rekvizītus. Skatiet nodaļu “Bezvadu savienojums”. Pastāv problēma ar bezvadu tīkla signālu. Pārbaudiet savu bezvadu tīklu un maršrutētāju. Restartējiet maršrutētāju. Bezvadu tīkla signāls ir vājš. Pārvietojiet maršrutētāju tuvāk trauku mazgājama mašīnai. Bezvadu signālam traucē mikroviļņu ierīce, kas atrodas trauku mazgājamās mašīnas tuvumā. Izslēdziet mikroviļņu krāsni. Sazinieties ar savu bezvadu interneta pakalpojumu sniedzēju, ja rodas papildu problēmas ar bezvadu tīklu.

Problēma	Iespējamais iemesls un risinājums
Lietojumprogramma nespēj savienoties ar trauku mazgājamo mašīnu.	<ul style="list-style-type: none"> Pastāv problēma ar bezvadu tīkla signālu. Pārbaudiet savu bezvadu tīklu un maršrutētāju. Restartējiet maršrutētāju. Pārbaudiet, vai mobilā ierīce ir savienota ar tīklu. Uzstādīts jauns maršrutētājs vai maršrutētāja konfigurācija ir mainīta. Atkārtoti konfigurējiet trauku mazgājamo mašīnu un mobilo ierīci. Skatiet nodaļu "Bezvadu savienojums". Sazinieties ar savu bezvadu interneta pakalpojumu sniedzēju, ja rodas papildu problēmas ar bezvadu tīklu.
Programma nespēj savienoties ar trauku mazgājamo mašīnu nevienā citā tīklā, kas nav mājas bezvadu tīkls. Indikators  ir sarkanā vai oranžā krāsā.	<ul style="list-style-type: none"> Zaudēts savienojums ar datu mākonī. Gaidiet, kamēr savienojums tiks atjaunots.
Programma bieži nespēj savienoties ar trauku mazgājamo mašīnu.	<ul style="list-style-type: none"> Bezvadu signālam traucē mikroviļņu ierīce, kas atrodas trauku mazgājamos mašīnas tuvumā. Izslēdziet mikroviļņu krāsni. Izvairieties vienlaikus izmantot mikroviļņu krāsni un attālināto ierīces palaišanu. Bezvadu tīkla signāls ir vājš. Pārvietojiet maršrutētāju pēc iespējas tuvāk ierīcei vai apsveriet bezvadu signāla diapazona paplašinātāja iegādi.

14. TEHNISKĀ INFORMĀCIJA

Izmēri	Platums / augstums / dziļums (mm)	596 / 818 - 898 / 560
Elektrotīkla savienojums ¹⁾	Spriegums (V)	200 - 240
	Frekvence (Hz)	50 - 60
Ūdens pievada spiediens	Min. / maks. MPa (bar)	0.05 (0.5) / 1 (10)
Ūdens padeve	Aukstais ūdens vai karstais ūdens ²⁾	min. 5 — maks. 60 °C
Kapacitāte	Vietas iestatījumi	14

¹⁾ Citas vērtības skatiet tehnisko datu plāksnītē.

²⁾ Ja karstais ūdens tiek piegādāts, izmantojot alternatīvu enerģijas avotu (piemēram, saules paneļus), izmantojiet karstā ūdens piegādi, lai samazinātu elektroenerģijas patēriņu.

14.1 Saite uz ES EPREL datu bāzi

QR kods uz ierīces enerģijas marķējuma satur tīmekļa saiti uz šīs ierīces reģistrāciju ES EPREL datu bāzē. Saglabājiet enerģijas marķējumu kopā ar lietotāja rokasgrāmatu un visiem pārējiem ierīces komplektācijā iekļautajiem dokumentiem.

Informāciju par produkta veiktspēju var atrast ES EPREL datu bāzē, izmantojot saiti <https://>

eprel.ec.europa.eu un modeļa nosaukumu un produkta numuru, kas atrodams uz ierīces datu plāksnītes. Skatiet sadaļu "Produkta apraksts".

Lai uzzinātu vairāk informācijas par enerģijas marķējumu, apmeklējiet www.theenergylabel.eu.

15. APSVĒRUMI PAR VIDES AIZSARDZĪBU

Nododiet otrreizējai pārstrādei materiālus ar simbolu . Ievietojiet iepakojuma materiālus atbilstošajos konteineros to otrreizējai pārstrādei. Palīdziet aizsargāt apkārtējo vidi un cilvēku veselību, atkārtoti pārstrādājot elektrisko un elektronisko iekārtu atkritumus.

Neizmetiet ierīces, kas apzīmētas ar šo simbolu , kopā ar mājsaimniecības atkritumiem. Nododiet izstrādājumu vietējā otrreizējās pārstrādes punktā vai sazinieties ar vietējo pašvaldību.





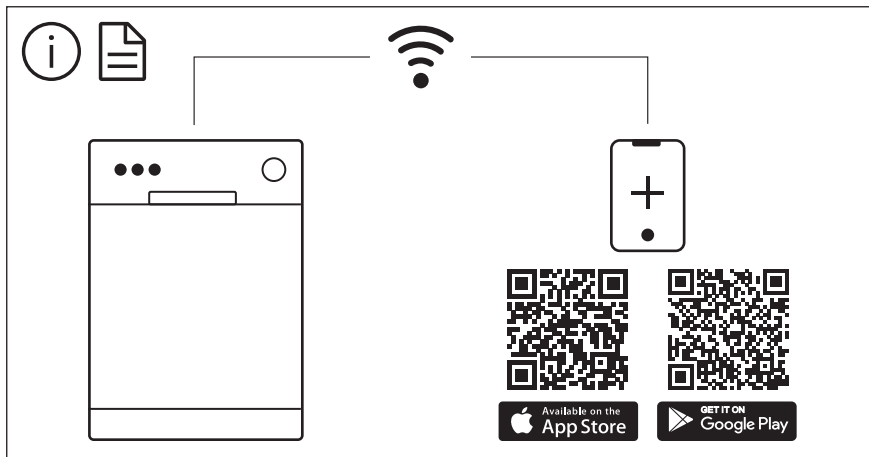

The software in this product contains components that are based on free and open source software. AEG gratefully acknowledges the contributions of the open software and robotics communities to the development project.

To access the source code of these free and open source software components whose license conditions require publishing, and to see their full copyright information and applicable license terms, please visit:
<http://aeg.opensoftwarerepository.com> (folder NIUS)