



BCS331150M

CS	Návod k použití Trouba	3
ET	Kasutusjuhend Ahi	18
SK	Návod na používanie Rúra	33



INSTALACE / PAIGALDAMINE / INŠTALÁCIA



Vítá vás AEG! Děkujeme vám, že jste si vybrali náš spotřebič.



Rady k používání, brožury, pokyny pro odstraňování závad a informace o servisu a opravách získáte na:
www.aeg.com/support

Změny vyhrazeny.

OBSAH

1. BEZPEČNOSTNÍ INFORMACE.....	3
2. BEZPEČNOSTNÍ POKYNY	5
3. POPIS SPOTŘEBIČE.....	7
4. OVLÁDACÍ PANEL.....	8
5. PŘED PRVNÍM POUŽITÍM.....	8
6. DENNÍ POUŽÍVÁNÍ.....	8
7. DOPLŇKOVÉ FUNKCE.....	9
8. FUNKCE HODIN.....	9
9. POUŽÍVÁNÍ PŘÍSLUŠENSTVÍ.....	10
10. TIPY A RADY.....	11
11. ČIŠTĚNÍ A ÚDRŽBA.....	13
12. ODSTRAŇOVÁNÍ ZÁVAD.....	15
13. ENERGETICKÁ ÚČINNOST.....	16
14. POZNÁMKY K OCHRANĚ ŽIVOTNÍHO PROSTŘEDÍ.....	17

1. ⚠ BEZPEČNOSTNÍ INFORMACE

Tento návod si pečlivě přečtete ještě před instalací spotřebiče a jeho prvním použitím. Výrobce nenese odpovědnost za žádný úraz ani škodu v důsledku nesprávné instalace nebo použití. Návod k použití vždy uchovávejte na bezpečném a přístupném místě pro jeho budoucí použití.

1.1 Bezpečnost dětí a zranitelných osob

- Tento spotřebič smí používat děti starší osmi let nebo osoby se sníženými fyzickými, smyslovými nebo duševními schopnostmi nebo osoby bez patřičných zkušeností a znalostí, pouze pokud tak činí pod dozorem nebo obdrželi instrukce týkající se bezpečného provozu spotřebiče, a pokud rozumí rizikům spojeným s provozem spotřebiče. Děti mladší osmi let a osoby s rozsáhlým a komplexním

postižením bez stálého dozoru udržujte z dosahu spotřebiče.

- Zabraňte dětem, aby si hrály se spotřebičem .
- Všechny obaly uschovejte mimo dosah dětí a řádně je zlikvidujte.
- VAROVÁNÍ: Spotřebič a jeho přístupné části se při použití zahřívají na vysokou teplotu. Během používání a chladnutí udržujte spotřebič mimo dosah dětí a domácích zvířat.
- Je-li spotřebič vybaven dětskou bezpečnostní pojistkou, doporučuje se ji aktivovat.
- Čištění a uživatelskou údržbu spotřebiče by neměly provádět děti bez dozoru.

1.2 Všeobecné bezpečnostní informace

- Spotřebič je určen výhradně pro přípravu jídel.
- Tento spotřebič je určen k běžnému domácímu použití ve vnitřních prostorách.
- Tento spotřebič lze používat v kancelářích, hotelových pokojích, motelech, agropenzionech a v podobných ubytovacích zařízeních, kde využití nepřesahuje (průměrnou) úroveň využití v domácnosti.
- Tento spotřebič smí instalovat a výměnu kabelu provádět jen kvalifikovaná osoba.
- Nepoužívejte spotřebič, dokud není nainstalován do vestavné konstrukce.
- Před prováděním jakékoli údržby vždy spotřebič odpojte od napájení.
- Je-li napájecí kabel poškozený, smí ho vyměnit pouze výrobce, autorizované servisní středisko nebo osoby s podobnou příslušnou kvalifikací. Jinak by mohlo dojít k úrazu elektrickým proudem.
- VAROVÁNÍ: Před výměnou žárovky se ujistěte, že je spotřebič vypnutý, abyste zabránili možnému úrazu elektrickým proudem.

- **VAROVÁNÍ:** Spotřebič a jeho přístupné části se při použití zahřívají na vysokou teplotu. Nedotýkejte se topných článků ani vnitřních ploch spotřebiče.
- Při vkládání nebo vyjímání příslušenství či nádobí vždy používejte kuchyňské chňapky.
- Chcete-li odstranit drážky na rošty, vytáhněte z bočních stěn nejdřív jejich přední část a poté zadní část. Drážky na rošty nainstalujte stejným postupem v opačném pořadí.
- K čištění spotřebiče nepoužívejte čisticí zařízení na páru.
- K čištění skleněných dvířek nepoužívejte drsné čisticí prostředky nebo ostré kovové škrabky. Mohly by poškrábat povrch, což by mohlo následně vést k rozbití skla.

2. BEZPEČNOSTNÍ POKYNY

2.1 Instalace

VAROVÁNÍ!

Tento spotřebič smí instalovat jen kvalifikovaná osoba.

- Odstraňte veškerý obalový materiál.
- Poškozený spotřebič nainstalujte ani nepoužívejte.
- Postupujte podle pokynů k instalaci, které jsou k dispozici na našich webových stránkách.
- Při přemísťování spotřebiče buďte vždy opatrní, protože je těžký. Vždy používejte ochranné rukavice a uzavřenou obuv.
- Netahejte spotřebič za držadlo.
- Spotřebič nainstalujte na bezpečném a vhodném místě, které splňuje požadavky na instalaci.
- Dodržujte minimální vzdálenosti od ostatních spotřebičů a nábytku.
- Před instalací spotřebiče ověřte, zda se jeho dvířka otevírají bez omezení.
- Spotřebič je vybaven elektrickým chladičím systémem. Musí být zapojen do elektrické sítě.

2.2 Připojení k elektrické síti

VAROVÁNÍ!

Hrozí nebezpečí požáru nebo úrazu elektrickým proudem.

- Veškerá elektrická připojení by měla být provedena kvalifikovaným elektrikářem.
- Spotřebič musí být uzemněn.
- Zkontrolujte, zda údaje na typovém štítku souhlasí s parametry elektrické sítě.
- Vždy používejte správně instalovanou síťovou zásuvku s ochranou proti úrazu elektrickým proudem.
- Nepoužívejte rozbočovací zástrčky ani prodlužovací kabely.
- Dbejte na to, abyste nepoškodili napájecí kabel a síťovou zástrčku. Jestliže potřebujete přívodní kabel vyměnit, musí výměnu provést námi autorizované servisní středisko.
- Síťové kabely se nesmí dotýkat nebo se nacházet v blízkosti dvířek spotřebiče nebo výklenku pod spotřebičem, obzvláště je-li spotřebič v provozu nebo jsou-li dvířka horká.
- Ochrana před úrazem elektrickým proudem u živých či izolovaných částí musí být připevněna tak, aby nešla odstranit bez použití nástrojů.
- Síťovou zástrčku zapojte do síťové zásuvky až na konci instalace spotřebiče.

Po instalaci musí zůstat síťová zástrčka nadále dostupná.

- Pokud je síťová zásuvka uvolněná, nezapojte do ní síťovou zástrčku.
- Neodpojujte spotřebič ze zásuvky tahem za kabel. Vždy tahejte za zástrčku.
- Používejte pouze správná izolační zařízení: ochranné vypínače vedení, pojistky (pojistky šroubového typu se musí odstranit z držáku), ochranné zemnicí jističe a stykače.
- Je nutné instalovat vhodný vypínač nebo izolační zařízení k řádnému odpojení všech napájecích vodičů spotřebiče. Toto izolační zařízení musí mít mezeru mezi kontakty alespoň 3 mm širokou.
- Spotřebič se dodává se síťovou zástrčkou a napájecím kabelem.

2.3 Použijte

VAROVÁNÍ!

Hrozí nebezpečí zranění, popálení, úrazu elektrickým proudem či výbuchu.

- Neměňte technické parametry spotřebiče.
- Ujistěte se, že větrací otvory nejsou zablokované.
- Během provozu nenechávejte spotřebič bez dozoru.
- Po každém použití spotřebič vypněte.
- Pokud je spotřebič v provozu, buďte při otvírání jeho dvířek opatrní. Může uniknout horký vzduch.
- Nepoužívejte spotřebič, máte-li vlhké ruce, nebo když je v kontaktu s vodou.
- Na otevřená dvířka netlačte.
- Nepoužívejte spotřebič jako pracovní nebo odkládací plochu.
- Dvířka spotřebiče otvírejte opatrně. Používáte-li přísady obsahující alkohol, může vzniknout směs alkoholu a vzduchu.
- Při otvírání dvířek nesmí být v blízkosti spotřebiče jiskry ani otevřený oheň.
- Vždy používejte sklo a sklenice schválené k zavařování.
- Do spotřebiče, do jeho blízkosti nebo na spotřebič neumísťujte hořlavé předměty nebo předměty nasáklé hořlavinami.

VAROVÁNÍ!

Hrozí nebezpečí poškození spotřebiče.

- Aby nedošlo k poškození nebo změnám barvy smaltu:
 - Nepokládejte nádoby ani jiné předměty přímo na dno spotřebiče.
 - Nepokládejte hliníkovou fólii přímo na dno vnitřku spotřebiče.
 - Nenalévejte vodu přímo do horkého spotřebiče.
 - Po dokončení přípravy jídla nenechávejte ve spotřebiči vlhké talíře ani jídlo.
 - Při vkládání nebo vyjímání příslušenství buďte opatrní.
- Barevné změny na smaltovaném povrchu nebo nerezové oceli nemají vliv na výkon spotřebiče.
- Při pečení vláčných moučníků použijte hluboký plech. Ovočné št'ávy mohou zanechat trvalé skvrny.
- Vždy vařte se zavřenými dvířky spotřebiče.
- Je-li spotřebič instalován za nábytkovým panelem (např. dvířky), dvířka nábytku nesmí být nikdy zavřená, když je spotřebič v provozu. Za zavřeným nábytkovým panelem může docházet k nárůstu horka a vlhka, což může následně poškodit spotřebič, pouzdro nebo podlahu. Nezavírejte nábytkový panel, dokud spotřebič po použití zcela nevychladne.

2.4 Čištění a údržba

VAROVÁNÍ!

Hrozí nebezpečí poranění, požáru nebo poškození spotřebiče.

- Před údržbou spotřebič vždy vypněte a vytáhněte síťovou zástrčku ze zásuvky.
- Přesvědčte se, že spotřebič už vychladl. Mohlo by dojít k prasknutí skleněných panelů.
- Poškozené skleněné panely okamžitě vyměňte. Kontaktujte autorizované servisní středisko.
- Při snímání dvířek spotřebiče buďte opatrní. Dvířka jsou těžká!
- Spotřebič čistěte pravidelně, abyste zabránili poškození materiálu jeho povrchu.
- Spotřebič čistěte vlhkým měkkým hadrem. Používejte pouze neutrální mycí prostředky. Nepoužívejte prostředky

s drsnými částicemi, drátěnky, rozpouštědla nebo kovové předměty.

- Použijete-li sprej do trouby, řiďte se bezpečnostními pokyny uvedenými na jeho balení.
- Nečistěte katalytický smalt pomocí čisticích prostředků.

2.5 Vnitřní osvětlení

VAROVÁNÍ!

Nebezpečí úrazu elektrickým proudem.

- Pokud jde o žárovku (žárovky) v tomto spotřebiči a samostatně prodávané náhradní žárovky: Tyto žárovky jsou navrženy tak, aby odolaly extrémním fyzickým podmínkám v domácích spotřebičích, ať už jde o teplotu, vibrace či vlhkost, nebo jsou určeny k signalizaci informací o provozním stavu spotřebiče. Nejsou určeny k použití v jiných spotřebičích a nejsou vhodné k osvětlení místností v domácnosti.

- Tento výrobek obsahuje světelný zdroj s třídou energetické účinnosti G.
- Používejte pouze žárovky se stejnými vlastnostmi .

2.6 Servis

- Je-li nutná oprava spotřebiče, obraťte se na autorizované servisní středisko.
- Používejte pouze originální náhradní díly.

2.7 Likvidace

VAROVÁNÍ!

Hrozí nebezpečí úrazu či udušení.

- Pro informace ohledně správné likvidace spotřebiče se obraťte na místní úřady.
- Spotřebič odpojte od elektrické sítě.
- Odřízněte síťový kabel v blízkosti spotřebiče a zlikvidujte jej.

3. POPIS SPOTŘEBIČE

3.1 Celkový pohled

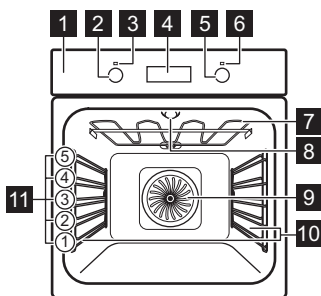

- 1 Ovládací panel
- 2 Volič pečicích funkcí
- 3 Kontrolka/symbol napájení
- 4 Displej
- 5 Ovladač (teploty)

- 6 Ukazatel/symbol teploty
- 7 Topné těleso
- 8 Osvětlení
- 9 Ventilátor
- 10 Zasouvací mřížka, vyjímatelné
- 11 Polohy mřížky

3.2 Příslušenství

- **Tvarovaný rošt**
Pro koláčové formy na pečení – pokrmy, pečené pokrmy, nádoby/nádoby určené na pečení v troubě.
- **Hluboký pekáč/plech**
K pečení a opékání jídel nebo jako plech na zachytávání tuku.
- **Teleskopické výsuvy**
Pro snazší vkládání a vyjímání plechů a tvarovaného roštu.

4. OVLÁDACÍ PANEL

4.1 Zapnutí a vypnutí spotřebiče

Zapnutí spotřebiče:

1. Stiskněte ovladače. Knoflíky se vysunou.
 2. Otočením ovladače pečicích funkcí zvolte funkci.
 3. Otočením ovladače upravte nastavení.
- Vypnutí spotřebiče: otočte ovladač pečicích funkcí do polohy vypnuto .

4.2 Senzorová tlačítka / tlačítka

 Slouží k nastavení času.

 Slouží k nastavení funkce hodin.

 Slouží k nastavení času.

4.3 Displej

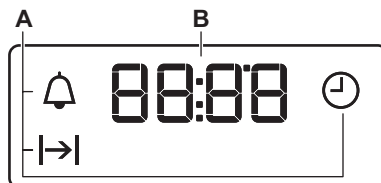

A. Funkce hodin

B. Časovač



5. PŘED PRVNÍM POUŽITÍM

VAROVÁNÍ!

Viz kapitoly o bezpečnosti.

5.1 Nastavení času



Po prvním připojení k síťovému napájení vyčkejte, dokud se na displeji nezobrazí: „12:00“.

1.  – stisknutím nastavte čas.
2.  – stisknutím ho potvrďte nebo se nastavený denní čas uloží po pěti sekundách automaticky.

5.2 První předehřívání a čištění

Před prvním použitím a kontaktem s potravinami předehřejte prázdný spotřebič. Ze spotřebiče může vycházet nepříjemný

zápach a kouř. Během předehřívání místnost větrejte.









1. Odstraňte ze spotřebiče veškeré příslušenství a vyjímatelné drážky na rošty.
2. Nastavte funkci . Nastavte maximální teplotu. Nechte spotřebič pracovat po dobu 1 h.
3. Nastavte funkci . Nastavte maximální teplotu. Nechte spotřebič pracovat po dobu 15 min.
4. Vypněte spotřebič a počkejte, dokud nevychladne.
5. Spotřebič a příslušenství otřete pouze hadříkem z mikrovlákna namočeným v roztoku teplé vody a šetrného mycího prostředku.
6. Příslušenství a vyjímatelné drážky na rošty vložte zpět do jejich původní polohy.

6. DENNÍ POUŽÍVÁNÍ

VAROVÁNÍ!

Viz kapitoly o bezpečnosti.

6.1 Pečicí funkce

	Osvětlení K zapnutí osvětlení.
	Horkovzdušné pečení s párou Tato funkce slouží k úspoře energie při pečení. Při použití této funkce se teplota ve vnitřku spotřebiče může lišit od nastavené teploty. Může dojít ke snížení tepelného výkonu. Další informace naleznete v kapitole „Denní používání“, Poznámky: Horkovzdušné pečení s párou.
	Konvenční pečení / Katalýza K pečení a opékání jídel na jedné úrovni trouby. / K zapnutí katalytického čištění. Další informace ke katalytickému čištění naleznete v části „Čištění a údržba“.
	Spodní ohřev K pečení koláčů s křupavým korpusem a zavařování potravin.
	Pravý horký vzduch K pečení masa a koláčů. Nastavte nižší teplotu než při použití funkce Horní/spodní ohřev, protože ventilátor rovnoměrně rozvádí teplo uvnitř trouby.
	Gril Ke grilování tenkých kusů potravin a opékání chleba.
	Turbo gril K pečení velkých kusů masa nebo drůbeže s kostmi na jedné úrovni. K zapékání a pečení dozlatova.
	Funkce pizzy K pečení pizzy a dalších pokrmů, které vyžadují více tepla zespodu.



Rozmrazování

K rozmrazování potravin (zeleniny a ovoce). Doba rozmrazování závisí na množství a velikosti zmražených potravin.



Během některých pečicích funkcí se při teplotě nižší než 60 °C může osvětlení automaticky vypnout.

6.2 Poznámky: Horkovzdušné pečení s párou

Tato funkce byla použita ke splnění energetické třídy a požadavků na ekodesign (podle směrnice EU 65/2014 a EU 66/2014). Testy podle normy: IEC/EN 60350-1.

Dvířka trouby by měla být během pečení zavřená, aby nedošlo k přerušení funkce a aby trouba fungovala co nejúspěšněji.

Pokyny k pečení najdete v kapitole „Tipy a rady“, Horkovzdušné pečení s párou. Obecná doporučení ohledně úspory energie najdete v kapitole „Energetická účinnost“, Tipy pro úsporu energie.

6.3 Nastavení pečicích funkcí

1. Pečicí funkci zvolíte otočením ovladače pečicích funkcí.
2. Otočením ovladače zvolte teplotu.
3. Po ukončení přípravy spotřebič vypněte otočením ovladačů do polohy vypnuto.

7. DOPLŇKOVÉ FUNKCE

7.1 Chladicí ventilátor

Když je spotřebič v provozu, chladicí ventilátor se automaticky zapne, aby udržoval

povrch spotřebiče chladný. Pokud spotřebič vypnete, chladicí ventilátor bude dál pracovat až do úplného ochlazení spotřebiče.

8. FUNKCE HODIN

8.1 Tabulka funkcí hodin

	Denní čas K nastavení, změně nebo kontrole denního času.
---	--



Trvání

Slouží k nastavení délky provozu spotřebiče.



Minutka

K nastavení odpočítávání času. Tato funkce nemá žádný vliv na provoz spotřebiče. Tuto funkci můžete zapnout kdykoliv, i u vypnutého spotřebiče.

8.2 Nastavení: Denní čas

1. – opakovaným stisknutím změníte denní čas. - bliká.
2. , – stisknutím nastavte čas. Asi po 5 sek blikání přestane a na displeji se zobrazí čas.
 – bliká po připojení spotřebiče k elektrické síti, po výpadku elektrické energie nebo není-li nastaven časovač. , – stisknutím nastavte čas.

8.3 Nastavení: Trvání

1. Nastavte pečicí funkci a teplotu.
2. – opakovaně stiskněte. - bliká.
3. , – stisknutím nastavte: Trvání.

Na displeji se zobrazí . – bliká po uplynutí nastaveného času. Zazní zvuková signalizace a spotřebič se vypne.

4. Chcete-li signál vypnout, stiskněte libovolné tlačítko.
5. Otočte ovladače do polohy vypnuto.

8.4 Nastavení: Minutka

1. – opakovaně stiskněte. - bliká.
2. , – stisknutím nastavte čas. Funkce se automaticky spustí po 5 sek. Po uplynutí nastaveného času zazní zvukový signál.
3. Chcete-li signál vypnout, stiskněte libovolné tlačítko.
4. Otočte ovladače do polohy vypnuto.

8.5 Zrušení: Funkce hodin

1. – opakovaně stiskněte, dokud nezačne blikat symbol funkce hodin.
2. Stiskněte a podržte . Funkce hodin po několika sekundách zhasne.

9. POUŽÍVÁNÍ PŘÍSLUŠENSTVÍ



VAROVÁNÍ!

Viz kapitoly o bezpečnosti.

9.1 Vkládání příslušenství

Malý zářez nahoře zajišťuje vyšší bezpečnost. Tyto zářezy také fungují jako ochrana proti překlopení. Vysoký okraj kolem roštu slouží jako ochrana proti sklouznutí varných nádob z roštu.

Tvarovaný rošt

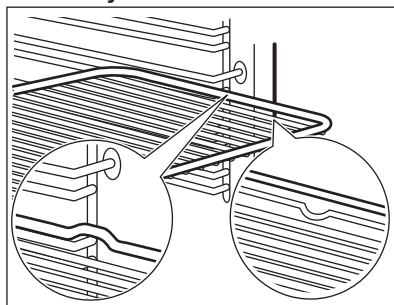

Rošt vložte mezi vodící lišty drážek roštů.

Hluboký pekáč

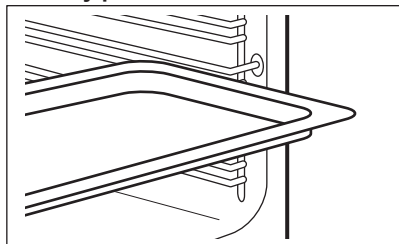

Zasuňte plech mezi drážky zvolené úrovně roštu.

10. TIPY A RADY

10.1 Doporučení k pečení

Teploty a časy přípravy v tabulkách jsou pouze orientační. Závisí na receptu a kvalitě a množství použitých přísad.





Váš spotřebič může péct jinak, než jak jste byli zvyklí u starého spotřebiče. Nižší uvedené rady představují doporučená nastavení teploty, délky přípravy a polohy roštu pro specifické druhy pokrmů.

Polohy roštů v troubě se počítají zdola.

Jestliže nemůžete najít nastavení pro konkrétní recept, snažte se vybrat podobný.

Tipy pro úsporu energie naleznete v kapitole „Energetická účinnost“.

Symbole použité v tabulkách:

	Druh jídla
	Pečicí funkce
	Teplota
	Příslušenství

 Poloha roštu

 Čas pečení (min)





10.2 Horkovzdušné pečení s párou – doporučená příslušenství





Používejte formy a nádoby z tmavého kovu a s povrchovou vrstvou. Pohlcejí teplo lépe než nádoby ze světlého kovu a s reflexní úpravou.

- **Plech na pizzu** – tmavý, s povrchovou vrstvou, průměr 28cm
- **Zapékací mísa** – tmavá, s povrchovou vrstvou, průměr 26cm
- **Pečicí šálky** – keramické, průměr 8cm, výška 5 cm
- **Dortový korpus** – tmavý, s povrchovou vrstvou, průměr 28cm

10.3 Horkovzdušné pečení s párou

Nejllepších výsledků dosáhnete, budete-li se řídit doporučenou dobou pečení v tabulce níže.





		°C		
Sladké pečivo, 16 kusů	plech na pečení nebo pekáč na zachycení tuku	190	3	45 - 55
Mražená pizza, 0,35 kg	tvarovaný rošt	190	2	45 - 50
Piškotová roláda	plech na pečení nebo pekáč na zachycení tuku	180	2	45 - 55

		°C		
Sušenka brownie	plech na pečení nebo pekáč na zachycení tuku	180	2	55 - 60
Dort. korp., pišk. těsto	dortový korpus na tvarovaný rošt	180	2	40 - 50
Pošírovaná ryba, 0,3 kg	plech na pečení nebo pekáč na zachycení tuku	180	3	25 - 35
Celá ryba, 0,2 kg	plech na pečení nebo pekáč na zachycení tuku	180	3	25 - 35
Rybí filé, 0,3 kg	plech na pizzu na tvarovaný rošt	180	3	40 - 50
Pošírované maso, 0,25 kg	plech na pečení nebo pekáč na zachycení tuku	190	3	40 - 50
Šašlik, 0,5 kg	plech na pečení nebo pekáč na zachycení tuku	190	3	35 - 45
Sušenky, 16 kusů	plech na pečení nebo pekáč na zachycení tuku	160	2	40 - 50
Makronky, 24 kusů	plech na pečení nebo pekáč na zachycení tuku	150	2	35 - 45
Muffin, 12 kusů	plech na pečení nebo pekáč na zachycení tuku	160	2	35 - 45
Slané pečivo, 20 kusů	plech na pečení nebo pekáč na zachycení tuku	170	2	35 - 45
Sušenky z křehkého těsta, 20 kusů	plech na pečení nebo pekáč na zachycení tuku	150	2	40 - 45
Ovocné dortíky, 8 kusů	plech na pečení nebo pekáč na zachycení tuku	170	2	35 - 45
Zelenina, pošírovaná, 0,4 kg	plech na pečení nebo pekáč na zachycení tuku	180	3	45 - 55
Vegetariánská omeleta	plech na pizzu na tvarovaný rošt	190	3	40 - 50

10.4 Informace pro zkušebny

Testy podle normy: EN 60350-1, IEC 60350-1.





Pečení na jedné úrovni

			°C		
Piškotový koláč bez tuku	Pravý horký vzduch	Tvarovaný rošt	160	45 - 60	2
Piškotový koláč bez tuku	Konvenční pečení	Tvarovaný rošt	160	45 - 60	2
Jablečný koláč, 2 formy na pečení, Ø 20 cm	Pravý horký vzduch	Tvarovaný rošt	160	55 - 65	2

			°C		
Jablečný koláč, 2 formy na pečení, Ø 20 cm	Konvenční pečení	Tvarovaný rošt	180	55 - 65	1
Máslové sušenky	Pravý horký vzduch	Plech na pečení	140	25 - 35	2
Máslové sušenky	Konvenční pečení	Plech na pečení	140	25 - 35	2
Malé koláče, 20 kousků na plech 1)	Pravý horký vzduch	Plech na pečení	150	20 - 30	3
Malé koláče, 20 kousků na plech 1)	Konvenční pečení	Plech na pečení	170	20 - 30	3
Topinky 1)	Gril	Tvarovaný rošt	max.	1 - 2	5

1) Předehřejte prázdný spotřebič.

Pečení na více úrovních

			°C		
Máslové sušenky	Pravý horký vzduch	Plech na pečení	140	25 - 45	2 a 4
Malé koláče, 20 kousků na plech 1)	Pravý horký vzduch	Plech na pečení	150	25 - 35	2 a 4
Piškotový koláč bez tuku	Pravý horký vzduch	Tvarovaný rošt 2)	160	45 - 55	2 a 4
Jablečný koláč	Pravý horký vzduch	Tvarovaný rošt 2)	160	55 - 65	2 a 4

1) Předehřejte prázdný spotřebič.

2) 1 forma na koláč na každém tvarovaném roštu.

11. ČIŠTĚNÍ A ÚDRŽBA

VAROVÁNÍ!

Viz kapitoly o bezpečnosti.

11.1 Poznámky k čištění

Čistící prostředky

- Přední stranu spotřebiče očistěte pouze hadříkem z mikrovlákna namočeným v roztoku teplé vody a šetrného mycího prostředku.
- Kovové plochy očistěte pomocí čistícího roztoku.

- Skvrny vyčistěte pomocí šetrného čistícího prostředku. Nenanášejte ho na katalytickou vrstvu.

Každodenní použití

- Po každém použití vyčistěte vnitřek spotřebiče. Hromadění mastnoty či zbytků jídel může způsobit požár.
- Ve spotřebiči neuchovávejte potraviny déle než 20 minut. Po každém použití vysušte vnitřek spotřebiče pouze hadříkem z mikrovlákna.

Příslušenství

- Všechno příslušenství vyčistěte po každém použití a nechte jej oschnout.

Použijte pouze hadřík z mikrovlákna namočený v roztoku teplé vody a šetrného mycího prostředku. Nečistěte příslušenství v myčce nádobí.

- Nepřílnavé příslušenství nečistěte pomocí abrazivních čisticích prostředků nebo ostrých předmětů.

11.2 Vyjmutí drážek na rošty

Chcete-li spotřebič vyčistit, vyjměte drážky na rošty.

1. Vypněte spotřebič a počkejte, dokud nevychladne.
2. Odtáhněte přední část konstrukce roštových drážek od postranní stěny.
3. Odtáhněte zadní konec konstrukce roštových drážek od postranní stěny a vyjměte ji.

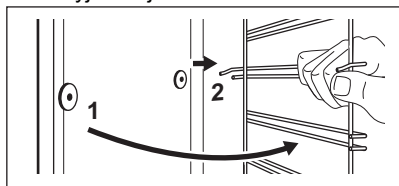

4. Drážky na rošty nainstalujte stejným postupem v opačném pořadí.

Patky výsuvných kolejniček musí směřovat dopředu.

11.3 Katalytické čištění

Vnitřek trouby je potažen katalytickým smaltem. Během katalýzy absorbuje tuky.

Skvrny nebo změna zbarvení katalytické vrstvy nemá na čištění vliv.

1. Vypněte spotřebič a počkejte, dokud nevychladne.
 2. Vyjměte veškeré příslušenství.
 3. Dno trouby a vnitřní sklo dvířek otřete pouze měkkým hadříkem namočeným v roztoku teplé vody a šetrného mycího prostředku.
 4. Nastavte funkci a teplotu:  250 °C
- Trvání: 1 h
5. Po čištění otočte ovladačem pečicích funkcí do polohy vypnuto.
 6. Když spotřebič vychladne, vyčistěte jeho dno vlhkým měkkým hadříkem.

11.4 Vyjmutí a instalace dvířek

Dvířka a vnitřní skleněné panely lze za účelem čištění demontovat. Počet skleněných panelů se liší dle modelu.

⚠ VAROVÁNÍ!

Dvířka jsou těžká.

⚠ POZOR!

Se sklem manipulujte opatrně, především u hran předního skleněného panelu. Sklo může prasknout.

1. Zcela otevřete dvířka.
2. Nadzdvihněte a stiskněte upínací páčky **A** na obou dveřních závěsech.

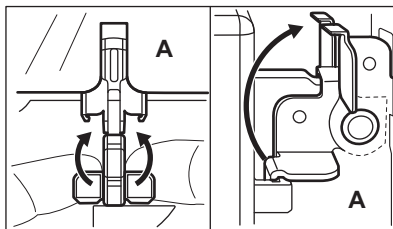

3. Přivěte dvířka trouby do první polohy otevření (přibližně do úhlu 45°).

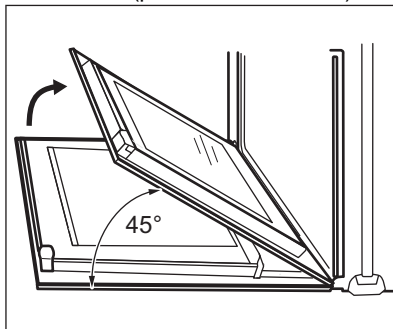

4. Oběma rukama podržte dvířka na obou stranách a vytáhněte je směrem šikmo vzhůru od trouby.
5. Dvířka položte vnější stranou dolů na měkkou látku na rovné podložce.
6. Uchopte okrajovou lištu **B** na horní straně dvířek na obou stranách a zatlačením směrem dovnitř uvolníte svorku těsnění.

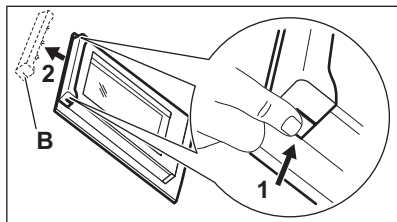

7. Vytáhněte okrajovou lištu dopředu a vyjměte ji.
8. Uchopte skleněné panely jednu po druhé na jejich horní straně a vytáhněte je z drážek směrem nahoru.

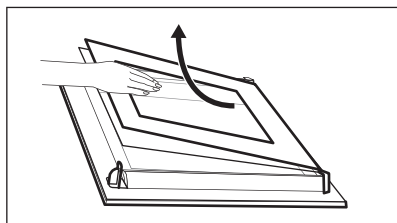

9. Skleněný panel omyjte vodou s mycím prostředkem. Skleněný panel pečlivě osušte. Skleněné panely nemyjte v myčce nádobí.

Po čištění proveďte výše uvedené kroky v opačném pořadí. Nejprve nainstalujte menší a potom větší panel a dvířka.

Ujistěte se, že jsou skleněné panely vloženy do správné polohy, jinak by se mohl povrch dvířek přehřívat.

11.5 Výměna žárovky

⚠ VAROVÁNÍ!

Nebezpečí úrazu elektrickým proudem. Žárovka může být horká.

1. Vypněte spotřebič a počkejte, dokud nevychladne.
2. Spotřebič odpojte od elektrické sítě.
3. Položte hadřík na dno trouby.

Horní žárovka

1. Skleněným krytem otočte a sejměte jej.

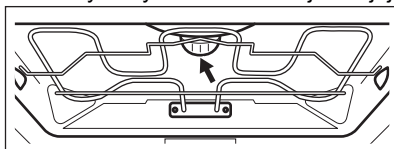

2. Skleněný kryt vyčistěte.
3. K výměně použijte vhodnou žárovku odolnou proti teplotě 300 °C.
4. Nasadte skleněný kryt.

12. ODSTRAŇOVÁNÍ ZÁVAD

⚠ VAROVÁNÍ!

Viz kapitoly o bezpečnosti.

12.1 Co dělat, když...

Ve všech případech, které nejsou v této tabulce zahrnuty, se obraťte na autorizované servisní středisko.

Problém	Příčina a náprava
Spotřebič se neohřívá.	Je spálená pojistka. Zkontrolujte, zda příčinou závady není pojistka. Pokud problém přetrvává, obraťte se na kvalifikovaného elektrikáře.
Na displeji se zobrazí „12.00“.	Došlo k výpadku proudu. Nastavte denní čas.

Problém	Příčina a náprava
Osvětlení nefunguje.	Spálená žárovka. Vyměňte žárovku. Viz „Čištění a údržba“, Výměna žárovky.

12.2 Servisní údaje

Pokud problém nemůžete vyřešit sami, obraťte se na svého prodejce nebo autorizované servisní středisko.

Potřebné údaje pro servisní středisko najdete na typovém štítku. Typový štítek se nachází na předním rámu spotřebiče. Je vidět, když otevřete dvířka. Typový štítek ze spotřebiče neodstraňujte.

Doporučujeme vám zapsat si údaje sem:

Model (MOD.):

Výrobní číslo (PNC):

Sériové číslo (S.N.):

13. ENERGETICKÁ ÚČINNOST

13.1 Informační list výrobku a informace o výrobku dle nařízení EU o energetických štítcích a ekodesignu

Jméno dodavatele	AEG
Označení modelu	BCS331150M 944187806
Index energetické účinnosti	95.3
Třída energetické účinnosti	A
Spotřeba energie při standardním zatížení, konvenční ohřev	0.99 kWh/cyklus
Spotřeba energie při standardním zatížení, režim nuceného větráku	0.81 kWh/cyklus
Počet dutin	1
Zdroj tepla	Elektrická energie
Objem	71 l
Typ trouby	Vestavná trouba
Hmotnost	33.0 kg

IEC/EN 60350-1 - Elektrické spotřebiče na vaření pro domácnost – část 1: Rozsahy, trouby, parní trouby a grily - Metody měření výkonu.

13.2 Informace o výrobku týkající se spotřeby energie a maximální doby do dosažení příslušného režimu nízké spotřeby energie

Spotřeba energie v pohotovostním režimu	0.8 W
Maximální doba potřebná k tomu, aby zařízení automaticky dosáhlo příslušného režimu nízké spotřeby energie	20 min

13.3 Tipy pro úsporu energie

Následující tipy vám pomohou ušetřit energii při používání spotřebiče.

Ujistěte se, že jsou dvířka spotřebiče při jeho provozu zavřena. Během pečení neotvírejte dvířka spotřebiče příliš často. Těsnění dvířek udržujte čisté a kontrolujte, zda je na svém místě řádně uchyceno.

Pro účinnější úsporu energie používejte kovové nádoby a formy a nádoby z tmavého kovu a s povrchovou vrstvou.

Spotřebič před vařením nepřehřívejte, pokud to není výslovně doporučeno.

Připravujete-li několik jídel najednou, snažte se, aby prodlevy při pečení byly co nejkratší.

Horkovzdušné pečení

Je-li to možné, pro úsporu energie používejte funkce pečení s ventilátorem.

Zbytkové teplo

Je-li doba pečení delší než 30 minut, snižte teplotu spotřebiče na minimum 3–10 minut před koncem pečení. Pečení bude pokračovat i nadále díky zbytkovému teplu uvnitř spotřebiče.

Zbytkové teplo můžete využít k uchování teploty jídla nebo ohřevu jiného pokrmu.

Uchování teploty jídla

Chcete-li využít zbytkové teplo k uchování teploty jídla, zvolte nejnižší možné nastavení teploty.

Horkovzdušné pečení s párou

Tato funkce slouží k úspoře energie při pečení.

14. POZNÁMKY K OCHRANĚ ŽIVOTNÍHO PROSTŘEDÍ

Recyklujte materiály označené symbolem . Obaly vyhodte do příslušných odpadních kontejnerů k recyklaci. Pomáhejte chránit životní prostředí a lidské zdraví a recyklovat elektrické a elektronické spotřebiče určené k

likvidaci. Spotřebiče označené příslušným symbolem  nelikvidujte spolu s domovním odpadem. Spotřebič odevzdejte v místním sběrném dvoře nebo kontaktujte místní úřad.

Tere tulemast AEG kasutajate hulka! Aitäh, et valisite meie seadme.



Nõuandeid, brošüüre, tõrkeotsingu, remondi- ja hooldusteavet leiate:
www.aeg.com/support

Jäetakse õigus teha muutusi.

SISUKORD

1. OHUTUSINFO.....	18
2. OHUTUSJUHISED.....	20
3. TOOTE KIRJELDUS.....	22
4. JUHTPANEEL.....	23
5. ENNE ESMAKORDSET KASUTAMIST.....	23
6. IGAPÄEVANE KASUTAMINE.....	23
7. LISAFUNKTSIOONID.....	24
8. KELLA FUNKTSIOONID.....	25
9. LISATARVIKUTE KASUTAMINE.....	25
10. VIHJEID JA NÄPUNÄITEID.....	26
11. PUHASTUS JA HOOLDUS.....	28
12. VEAOTSING.....	30
13. ENERGIATÕHUSUS.....	31
14. JÄÄTMEKÄITLUS.....	32

1. ⚠ OHUTUSINFO

Enne seadme paigaldamist ja kasutamist lugege kaasasolev juhend tähelepanelikult läbi. Tootja ei võta endale vastutust vigastuste või varalise kahju eest, mis on tingitud paigaldusnõuete eiramisest või väärast kasutusest. Hoidke kasutusjuhend kindlas kohas alles, et saaksite seda vajadusel vaadata.

1.1 Laste ja haavatavate inimeste turvalisus

- Vähemalt 8-aastased ja vanemad lapsed ning piiratud füüsiliste, sensorsete või vaimsete võimete või väheste kogemuste ja teadmistega isikud tohivad seda seadet kasutada järelevalve all või kui neid on õpetatud seadet ohutul viisil kasutama ja mõistma kaasnevaid ohte. Lapsed vanuses kuni 8 aastat ning raske või väga keerulise

puudega isikud tuleks hoida seadmest eemal, kui neil ei saa pidevalt silma peal hoida.

- Tuleb jälgida, et lapsed ei mängiks seadmega.
- Hoidke pakendimaterjal lastele kättesaamatus kohas ja kõrvaldage see nõuetekohaselt.
- HOIATUS: Seade ja selle juurde kuuluvad osad lähevad kasutamise ajal kuumaks. Hoidke lapsed ning lemmikloomad töötavast ja jahtuvast seadmest eemal.
- Kui seadmel on olemas laste ohutusseade, tuleks see sisse lülitada.
- Lapsed ei tohi ilma järelevalveta seadet puhastada ega hooldustoiminguid läbi viia.

1.2 Üldine ohutus

- See seade on ette nähtud ainult toidu valmistamiseks.
- See seade on ettenähtud kasutamiseks kodumajapidamise siseruumides.
- Seda seadet võib kasutada kontorites, hotellide külalistetubades, hommikusöögiga külalistetubades, talumajapidamistes ja muudes sarnastes majutusruumides, kui selline kasutamine ei ületa (keskmist) kodumajapidamise kasutuskoormust.
- Seadme paigaldamine ja toitekaablit vahetamine on lubatud ainult kvalifitseeritud elektrikule!
- Ärge kasutage seadet enne, kui see on köögimööblisse sisse ehitatud.
- Enne mis tahes hooldustöid ühendage seade vooluvõrgust lahti.
- Kui toitejuhe on kahjustatud, laske see elektriohutuse tagamiseks välja vahetada tootja, selle volitatud hoolduskeskuse või vastavat kvalifikatsiooni omava isiku poolt.
- HOIATUS: Elektrilöögi tekkimise vältimiseks veenduge, et seade on enne lambi vahetamist välja lülitatud.

- HOIATUS: Seade ja selle juurde kuuluvad osad lähevad kasutamise ajal kuumaks. Tuleb olla ettevaatlik, et vältida kütteelementide või pinna puudutamist seadme sisemuses.
- Tarvikute või ahjunõude eemaldamiseks või sisestamiseks kasutage alati ahjukindaid.
- Ahjuriituli tugede eemaldamiseks tõmmake esmalt riulitoe esiots ja seejärel tagumine ots külgselna küljest lahti. Asetage ahjuresti toed tagasi vastupidises järjekorras.
- Ärge kasutage seadme puhastamiseks aurupuhastit.
- Ärge kasutage klaasikse puhastamiseks abrasiivpuhastusvahendid või teravad metallkaabitsad, sest need võivad klaasi pinda kriimustada, mille tagajärjel võib see puruneda.

2. OHUTUSJUHISED

2.1 Paigaldamine

HOIATUS!

Seadet tohib paigaldada ainult kvalifitseeritud tehnik.

- Eemaldage kõik pakkematerjalid.
- Kahjustatud seadet ei tohi paigaldada ega kasutada.
- Järgige meie veebisaidil olevaid paigaldusjuhiseid.
- Kuna seade on raske, olge selle liigutamisel ettevaatlik. Kasutage töökindaid ja kinnisi jalanõusid.
- Ärge tõmmake seadet käepidemest.
- Paigaldage seade ohutusse ja sobivasse kohta, mis vastab paigaldusnõuetele.
- Tagage minimaalne kaugus muudest seadmetest ja mööbliesemetest.
- Enne seadme paigaldamist kontrollige, kas seadme uks avaneb takistusteta.
- Seade on varustatud elektrilise jahutussüsteemiga. See tuleb ühendada elektritoitesüsteemiga.

2.2 Elektriühendus

HOIATUS!

Tulekahju- ja elektrilöögioht.

- Kõik elektriühendused peab teostama kvalifitseeritud elektrik.
- Seade peab olema maandatud.
- Kontrollige, kas andmeplaadil olevad elektriandmed vastavad teie kohaliku vooluvõrgu näitajatele.
- Kasutage alati nõuetekohaselt paigaldatud elektriõhutat pistikupesad.
- Ärge kasutage mitmikpistikuid ega pikenduskaableid.
- Veenduge, et te ei vigastaks toitepistikut ega -juhet. Kui seadme toitekaabel tuleb välja vahetada, siis pöörduge meie hoolduskeskusesse.
- Jälgige, et toitejuhe ei puutuks vastu seadme ust ega oleks uksele lähedal või seadme all olevas nišis, eriti siis, kui seade töötab või uks on kuum.
- Isoleeritud ja isoleerimata osad peavad olema kinnitatud nii, et neid ei saaks ilma tööriistadeta eemaldada.
- Ühendage toitepistik seinakontakti alles pärast paigalduse lõpuleviimist. Veenduge, et pärast paigaldamist säilib juurdepääs toitepistikule.

- Kui seinakontakt logiseb, ärge pange sinna toitepistikut.
- Seadet vooluvõrgust eemaldades ärge tõmmake toitekaablist. Võtke alati kinni pistikust.
- Kasutage ainult õigeid isolatsiooniseadiseid: kaitselüliteid, kaitsmeid (keermega kaitsmed tuleb pesast eemaldada), maalekkevoolu kaitsmeid ja kontaktoreid.
- Seadme ühendus vooluvõrguga tuleb varustada mitmepooluselise isolatsiooniseadisega. Isolatsiooniseadise lahutatud kontaktide vahemik peab olema vähemalt 3 mm.
- Seadmega kaasnevad toitekaabel ja toitepistik.

2.3 Kasutamine

HOIATUS!

Vigastuse, põletuse, elektrilöögi või plahvatuse oht!

- Ärge muutke seadme tehnilisi omadusi.
- Veenduge, et ventilatsiooniavad pole kinni.
- Ärge jätke töötavat seadet järelevalveta.
- Deaktiveerige seade iga kord pärast kasutamist.
- Olge seadme töötamise ajal ukse avamisega ettevaatlik. Kuum õhk võib vabaneda.
- Ärge kasutage seadet märgade kätega ega veega kokku puutudes.
- Ärge avaldage avatud uksele survet.
- Ärge kasutage seadet töö- ega hoiupinnana.
- Avage seadme uks ettevaatlikult. Koostisosade kasutamine koos alkoholiga võib tekitada alkoholi ja õhu segu.
- Ärge laske ukse avamisel sädemetel ega lahtisel leegil seadmega kokku puutuda.
- Kasutage alati toidu säilitamiseks ettenähtud klaase ja purke.
- Ärge pange tuleohtlikke või tuleohtliku ainega märgunud esemeid seadmesse, selle lähedusse ega peale.

HOIATUS!

Seadme kahjustamise oht.

- Emailihi kahjustamise või värvimuutuse ärahoidmiseks:
 - ärge pange ahjunõusid ega muid esemeid otse seadme põhjale.
 - ärge asetage alumiiniumfooliumit vahetult seadme sisemuse põhjale.
 - ärge pange vett vahetult kuuma seadmesse.
 - ärge hoidke pärast küpsetamise lõpetamist seadmes niiskeid nõusid ja toitu.
 - olge lisavarustuse eemaldamisel või paigaldamisel ettevaatlik.
- Emaili või roostevaba terase värvi muutumine ei mõjuta seadme tööd kuidagi.
- Mahlasemate kookide puhul kasutage sügavat vormi. Puuviljamahlad tekitavad plekke, mis võivad olla püsivad.
- Valmistage toitu alati suletud ahjuuksega.
- Kui seade paigaldatakse köögimööbli paneeli (nt ukse) taha, siis jälgige, et seadme töötamise ajal oleks uks alati lahti. Vastasel korral võib kinnise mööblipaneeli taha kogunev niiskus kahjustada nii seadet, mööblit kui ka põrandat. Ärge sulgege paneeli või ust, enne kui seade pole pärast kasutamist täielikult maha jahtunud.

2.4 Puhastus ja hooldus

HOIATUS!

Kehavigastuse, tulekahju või seadme kahjustamise oht.

- Enne hooldustöötingimusi lülitage seade välja ja lahutage toitepistik pistikupesast.
- Veenduge, et seade on maha jahtunud.
- Klaaspaneelid võivad puruneda.
- Kui ukse klaaspaneeli tekib mõra, tuleb see kohe välja vahetada. Pöörduge volitatud hoolduskeskusesse.
- Olge ukse seadme küljest eemaldamisel ettevaatlik. Uks on raske!
- Puhastage seadet regulaarselt, et vältida pinnamaterjali kahjustumist.
- Puhastage seadet pehme niiske lapiga. Kasutage ainult neutraalseid pesuaineid. Ärge kasutage abrasiivseid vahendeid, küürimiskäsnu, lahusteid ega metallesemeid.

- Ahjupihusti kasutamisel järgige pakendil olevaid ohutusjuhiseid.
- Ärge puhastage katalüütilist emaili pesuainega.

2.5 Sisevalgustus

⚠ HOIATUS!

Elektrilöögi oht.

- Teave selles seadmes olevate lampide ja eraldi müüdavate varulampide kohta: Need lambid taluvad ka koduste majapidamisseadmete äärmuslikumaid tingimusi, näiteks temperatuuri, vibratsiooni, niiskust või on mõeldud edastama infot seadme tööoleku kohta. Need pole mõeldud kasutamiseks muudes rakendustes ega sobi ruumide valgustamiseks.
- Toode sisaldab energiatõhususe klassi G valgusallikat.

- Kasutage ainult samasuguste näitajatega lampe .

2.6 Hooldus

- Seadme parandamiseks võtke ühendust volitatud teeninduskeskusega.
- Kasutage ainult originaalvaruosi.

2.7 Kõrvaldamine

⚠ HOIATUS!

Vigastus- või lämbumisoht.

- Seadme nõuetekohase kõrvaldamise kohta saate täpsemaid juhiseid kohalikust omavalitsusest.
- Lahutage seade vooluvõrgust.
- Lõigake elektrijuhe seadme lähedalt läbi ja visake ära.

3. TOOTE KIRJELDUS

3.1 Üldine ülevaade

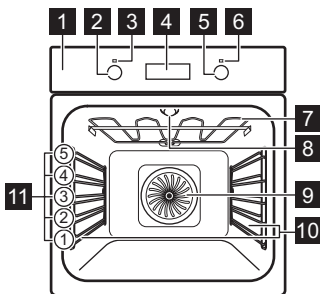

- 1 Juhtpaneel
- 2 Küpsetusrežiimide nupp
- 3 Toite tuli/sümbol
- 4 Ekraan
- 5 Juhtnupp (temperatuuri juhtnupp)

- 6 Temperatuuri indikaator/sümbol
- 7 Kuumutuselement
- 8 Lamp
- 9 Ventilaator
- 10 Riiulitugi, eemaldatav
- 11 Riiuli asendid

3.2 Lisatarvikud

- **Traatrest**
Koogivormide, ahjukindlate nõude, röstimisnõude, kööginõude/nõude jaoks.
- **Grill-/küpsetuspann**
Küpsetamiseks ja röstimiseks või pannina rasva kogumiseks.
- **Teleskoopsiinid**
Küpsetusplaatide ja traatresti hõlpsamaks sisestamiseks ja eemaldamiseks.

4. JUHTPANEEL

4.1 Seadme sisse- ja väljalülitamiseks

Seadme sisselülitamiseks:

1. Vajutage nuppudele. Nupp tuleb välja.
2. Funktsiooni valimiseks keerake kuumutusrežiimide nappu.
3. Seadete reguleerimiseks pöörake juhtnappu.

Seadme väljalülitamiseks keerake kuumutusfunktsioonide napp väljas asendisse .

4.2 Sensorväljad/nupud

 Kellaaja valimiseks.

 Kella funktsiooni määramiseks.

 Kellaaja valimiseks.

4.3 Ekraan

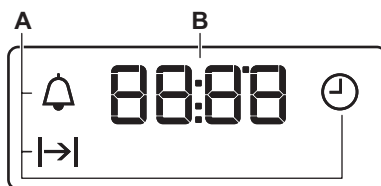

- A. Kella funktsioonid
B. Taimer



5. ENNE ESMAKORDSET KASUTAMIST

HOIATUS!

Vt ohutust käsitlevaid peatükke.

5.1 Kellaaja seadmine



Esmakordsel voluvõrku ühendamisel oodake, kuni ekraanile ilmub: "12:00".

1.  ,  – vajutage aja seadmiseks.
2.  - vajutage selle kinnitamiseks või seatud kellaag salvestatakse automaatselt 5 sekundi pärast.

5.2 Esialgne eelkuumutus ja puhastamine

Eelkuumutage tühi ahi enne esmakordset kasutamist ja kokkupuudet toiduainetega.

Seade võib eraldada ebameeldivat lõhna ja suitsu. Eelkuumutamise ajal ventileerige ruumi.









1. Eemaldage seadmest kõik tarvikud ja eemaldatavad restitoided.
2. Valige funktsioon . Seadke maksimaalne temperatuur. Laske ahjul töötada ligikaudu 1 h.
3. Valige funktsioon . Seadke maksimaalne temperatuur. Laske ahjul töötada ligikaudu 15 min.
4. Lülitage seade välja ja oodake, kuni see on jahtunud.
5. Puhastage seadet ja tarvikuid ainult mikrokiudlapiga, sooja vee ning pehmetoimelise pesuvahendiga.
6. Pange lisatarvikud ja eemaldatavad ahjuriilutoed tagasi oma kohale.

6. IGAPÄEVANE KASUTAMINE

HOIATUS!

Vt ohutust käsitlevaid peatükke.

6.1 Kuumutusfunktsioonide

	Sisevalgustus Valgusti sisselülitamiseks.
	Niiskusega küpsetus Funktsioon küpsetamise ajal energia säästmiseks. Selle funktsiooni kasutamisel võib seadme sisemine temperatuur erineva valitud temperatuurist. Kuumutusvõimsus võib väheneda. Lisateavet leiate jaotisest "Igapäevane kasutamine", Märkused: Niiskusega küpsetus.
	Tavapärane küpsetamine / Katalüüs Ühel ahjutasandil küpsetamiseks ja röstimiseks. / Katalüütilise puhastuse sisse lülitamiseks. Vt jaotist "Hooldus ja puhastus", kust leiate lisateavet katalüütilise puhastuse kohta.
	Alumine kuumutus Krõbeda põhjaga kookide küpsetamiseks ja toidu hoidistamiseks.
	Pöördõhk Liha röstimiseks ja kookide küpsetamiseks. Seadistage madalam temperatuur kui ülemise + alumise kuumuse puhul, kuna ventilaatori abil jaotub kuumus ühtlaselt ahju sisemuses.
	Grill Õhemate toidupalade grillimiseks ja leiva röstimiseks.
	Turbogrill Kontidega suurte liha- või linnulihatükkide röstimiseks ühel riulitasandil. Gratäänide valmistamiseks ja pruunistamiseks.
	Pitsa funktsioon Pitsa ja muude roogade küpsetamiseks, mis vajavad altpoolt rohkem kuumutamist.



Sulatamine

Toiduainete sulatamiseks (puu- ja juurviljad). Sulatamise aeg sõltub külmutatava toidu kogusest ja suurusel.



Mõnede kuumutusfunktsiooniga võib lamp alla 60 °C temperatuuri puhul automaatselt välja lülituda.

6.2 Märkused: Niiskusega küpsetus

Seda funktsiooni kasutati energiaklassi ja ökodisaini nõuete järgimiseks (vastavalt EU 65/2014 ja EU 66/2014). Testid vastavalt standardile: IEC/EN 60350-1.

Ahjuuks peab küpsetamise ajal olema suletud, et vältida kasutatava funktsiooni katkestamist ja tagada ahju töötamine võimalikult suure energiatõhususega.

Toiduvalmistamisjuhised leiate jaotisest „Nõuanded ja näpunäited“, Niiskusega küpsetus. Üldiseid energiasäästunõuandeid leiate jaotise „Energiatõhusus“ alajaotisest Energiasääst.

6.3 Kuumutusfunktsiooni seadmine

1. Ahjufunktsiooni valimiseks keerake ahjufunktsioonide nuppu.
2. Temperatuuri valimiseks keerake juhtnuppu.
3. Pärast toiduvalmistamise lõppu keerake nupud ahju väljalülitamiseks väljas asendisse.

7. LISAFUNKTSIOONID



7.1 Jahutusventilaator

Seadme töö ajal lülitub jahutusventilaator automaatselt sisse, et hoida seadme pinnad



jahedana. Kui lülitate seadme välja, siis jätkab jahutusventilaator töötamist kuni seadme mahajahtumiseni.

8. KELLA FUNKTSIOONID

8.1 Kellafunktsioonide tabel





	Kellaaeg Kellaaja seadmiseks muutmiseks või kontrollimiseks.
	Kestus Ahju töötamiskestuse seadmiseks.
	Minutilugeja Pöördloenduse seadmiseks. See funktsioon ei mõjuta seadme tööd. Saate seada seda funktsiooni igal ajal, ka siis, kui ahi on välja lülitatud.

8.2 Seaded: Kellaaeg



1.  – vajutage korduvalt kellaaja muutmiseks.  - vilgub.
2. **+**, **-** – vajutage aja seadmiseks. Umbes 5 s pärast vilkumine lakkab ja ekraanil kuvatakse aeg.
 - vilgub, kui ühendate seadme elektrivõrku, kui on olnud elektrikatkestus või kui taimer pole seadistatud. **+**, **-** - vajutage aja seadmiseks.

8.3 Seaded: Kestus

1. Valige küpsetusrežiim ja temperatuur.

2.  – vajutage korduvalt.  - vilgub.
3. Vajutage **+**, **-** et valida: Kestus. Ekraanile kuvatakse .  - vilgub, kui seatud aeg lõpeb. Kõlab helisignaali ja ahi lülitub välja.
4. Kasutage suvalist nuppu, et signaal välja lülitada.
5. Keerake nupud väljas-asendisse.

8.4 Seaded: Minutilugeja

1.  – vajutage korduvalt.  - vilgub.
2. **+**, **-** – vajutage aja seadmiseks. Funktsioon käivitub automaatselt 5 s pärast. Kui valitud aeg saab täis, kostab helisignaali.
3. Kasutage suvalist nuppu, et signaal välja lülitada.
4. Keerake nupud väljas-asendisse.

8.5 Tühistamine: Kella funktsioonid

1.  – vajutage korduvalt, kuni kellafunktsiooni sümbol hakkab vilkuma.
2. Vajutage ja hoidke **-**. Kellafunktsioon lülitub mõne sekundi pärast välja.

9. LISATARVIKUTE KASUTAMINE

HOIATUS!

Vt ohutust käsitlevaid peatükke.

9.1 Tarvikute sisestamine

Väike ülaosas asuv sälk suurendab turvalisust. Sälgud kujutavad endast ka libisemisvastast abinõud. Kõrge ääris ahjuplaadi ümber ei lase kõõginõudel ahjuplaadilt maha libiseda.

Traatrest

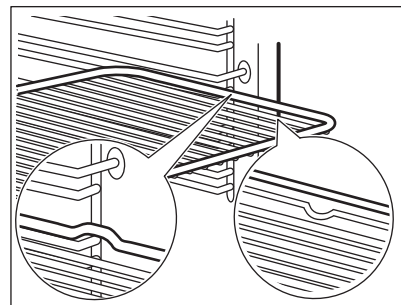

Lükake ahjuplaad restitoe.

Sügav pann

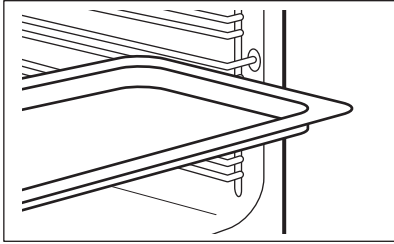

Lükake küpsetusplaat restitoe juhikute vahele.

10. VIHJEID JA NÄPUNÄITEID

10.1 Soovitused söögivalmistamiseks

Tabelites esitatud temperatuurid ja küpsetusajad on ainult soovituslikud. Need sõltuvad retseptist ning kasutatava tooraine kvaliteedist ja kogusest.



Teie seade võib küpsetada või röstida teistmoodi, kui teie eelmine seade. Alltoodud tabelitest leiate igat tüüpi toitude temperatuuri ja valmistamisaja soovitatavad sätted ja asukohad plaatidel.



Ahjudasandeid loetakse altpoolt üles.

Kui te ei leia mõne retsepti jaoks täpseid seadeid, kasutage sarnaste toitude omi.

Energiasäästunõuandeid vt peatükist „Energiaühendus“.

Tabelites kasutatud sümbolid:

	Toiduaine tüüp
	Küpsetusrežiim
	Temperatuur

	Lisatarvik
	Riuli asend
	Küpsetusaeg (min)





10.2 Niiskusega küpsetus – soovitatavad lisatarvikud





Kasutage tumedaid ja mittepeegeldava pinnaga kööginõusid ja mahuteid. Neil on parem soojust neeldumine kui heledat värvi ja peegeldavatel kööginõudel.

- **Pitsaplaat** - tume, mittepeegeldav, läbimõõt 28cm
- **Küpsetusvorm** - tume, mittepeegeldav, läbimõõt 26cm
- **Portsjonivormid** - keraamilised, läbimõõt 8cm, kõrgus 5 cm
- **Pirukavorm** - tume, mittepeegeldav, läbimõõt 28cm

10.3 Niiskusega küpsetus

Parimate tulemuste saamiseks järgige alltoodud tabelis olevaid soovitusi.

				
Magusad rullid, 16 tükki	küpsetusplaat või rasvapann	190	3	45 - 55
Pitsa, külmutatud, 0,35 kg	traatrest	190	2	45 - 50
Rullbiskviit	küpsetusplaat või rasvapann	180	2	45 - 55





		°C		
Šokolaadikook	küpsetusplaat või rasvapann	180	2	55 - 60
Biskviitaignast põhi	pirukavorm traatrestil	180	2	40 - 50
Pošeeritud kala, 0,3 kg	küpsetusplaat või rasvapann	180	3	25 - 35
Terve kala, 0,2 kg	küpsetusplaat või rasvapann	180	3	25 - 35
Kalafilee, 0,3 kg	pitsaplaat traatrestil	180	3	40 - 50
Pošeeritud liha, 0,25 kg	küpsetusplaat või rasvapann	190	3	40 - 50
Šašlõkk, 0,5 kg	küpsetusplaat või rasvapann	190	3	35 - 45
Küpsised, 16 tükki	küpsetusplaat või rasvapann	160	2	40 - 50
Makroonid, 24 tükki	küpsetusplaat või rasvapann	150	2	35 - 45
Muffinid, 12 tükki	küpsetusplaat või rasvapann	160	2	35 - 45
Soolased kondiitritooted, 20 tükki	küpsetusplaat või rasvapann	170	2	35 - 45
Muretaignaküpsised, 20 tükki	küpsetusplaat või rasvapann	150	2	40 - 45
Koogikesed, 8 tükki	küpsetusplaat või rasvapann	170	2	35 - 45
Köögi viljad, pošeeritud, 0,4 kg	küpsetusplaat või rasvapann	180	3	45 - 55
Vegan-omlett	pitsaplaat traatrestil	190	3	40 - 50

10.4 Teave katseasutustele

Testid vastavalt standardile: EN 60350-1, IEC 60350-1.





Küpsetamine ühel tasandil

			°C		
Rasvatu keeks	Pöördõhk	Traatrest	160	45 - 60	2
Rasvatu keeks	Tavapärane küpsetamine	Traatrest	160	45 - 60	2
Õunakook, 2 vormis Ø 20 cm	Pöördõhk	Traatrest	160	55 - 65	2
Õunakook, 2 vormis Ø 20 cm	Tavapärane küpsetamine	Traatrest	180	55 - 65	1
Liivaküpsised	Pöördõhk	Küpsetusplaat	140	25 - 35	2
Liivaküpsised	Tavapärane küpsetamine	Küpsetusplaat	140	25 - 35	2
Väikesed koogid, 20 tk plaadil 1)	Pöördõhk	Küpsetusplaat	150	20 - 30	3

			°C		
Väikesed koogid, 20 tk plaadil 1)	Tavapärase küpsetamine	Küpsetusplaat	170	20 - 30	3
Röstleib/-sai 1)	Grill	Traatrest	max	1 - 2	5

1) Eelkuumutage tühi ahi.

Küpsetamine mitmel tasandil

			°C		
Liivaküpsised	Pöördõhk	Küpsetusplaat	140	25 - 45	2 ja 4
Väikesed koogid, 20 tk plaadil 1)	Pöördõhk	Küpsetusplaat	150	25 - 35	2 ja 4
Rasvatu keeks	Pöördõhk	Traatrest 2)	160	45 - 55	2 ja 4
Õunapirukas	Pöördõhk	Traatrest 2)	160	55 - 65	2 ja 4

1) Eelkuumutage tühi ahi.

2) 1 koogivorm igal traatrestil.

11. PUHASTUS JA HOOLDUS

HOIATUS!

Vt ohutust käsitlevaid peatükke.

11.1 Märkused puhastamise kohta

Puhastusvahendid

- Puhastage seadme esikülge ainult mikrokiudlapi, sooja vee ning pehmetoimelise pesuvahendiga.
- Metallpindadel kasutage puhastusvahendi lahust.
- Plekkide eemaldamiseks kasutage pehmetoimelist puhastusvahendit. Ärge kasutage seda katalüütilisel pinnal.

Igapäevane kasutamine

- Puhastage seadme sisemus iga kord pärast kasutamist. Toidujääkide kogunemine võib kaasa tuua süttimise.
- Ärge jätke toitu seadmesse kauemaks seisma kui 20 minutit. Pärast iga kasutuskorda kuivatage seadme sisemust ainult mikrokiudlapiga.

Lisatarvikud

- Pärast iga kasutuskorda puhastage kõik ahju tarvikud ja laske neil kuivada. Kasutage ainult mikrokiudlappi sooja vee ja õrna puhastusvahendiga. Ärge peske tarvikuid nõudepesumasinas.
- Ärge puhastage mittenakkuva pinnaga tarvikuid abrasiivse puhastusvahendi või teravate esemetega.

11.2 Restitutede

Ahju puhastamiseks eemaldage restitoid .

1. Lülitage seade välja ja oodake, kuni see on jahtunud.
2. Tõmmake ahjuriieli tugede esiosa külgselja küljest lahti.
3. Tõmmake ahjuresti toe tagaosaa külgselja küljest lahti ja eemaldage.

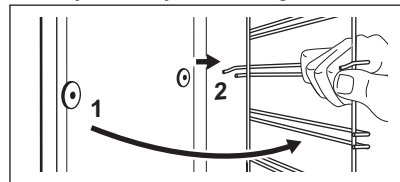

4. Asetage ahjuresti toed tagasi vastupidises järjekorras. Teleskoopsiinidel olevad kinnitustihvtid peavad olema suunatud ettepoole.

11.3 Katalüütiline puhastamine

Õõnsus on kaetud katalüütilise emailiga. Katalüüsi ajal absorbeerib see rasva.

Katalüütilise kihi laigud või värvimuutused ei avalda mõju puhastamisele.

1. Lülitage seade välja ja oodake, kuni see on jahtunud.
2. Eemalda ahjust kõik tarvikud.
3. Puhastage ahjupõhja ja sisemist ukseklaasi sooja vee, pehmetoimelise nõudepesuvahendi ja pehme lapiga.
4. Valige funktsioon ja temperatuur:  250 °C

Kestus: 1 h

5. Pärast puhastamist keerake küpsetusrežiimide nupp väljas-asendisse.
6. Kui ahi on jahtunud, puhastage ahju põhja niiske ja pehme lapiga.

11.4 Ukse eemaldamine ja paigaldamine

Puhastamiseks saate ukse ja sisemised klaaspaneelid eemaldada. Klaaspaneelide arv oleneb konkreetsest mudelist.

HOIATUS!

Uks on raske.

ETTEVAATUST!

Olge klaasi ja esipaneeli servade käsitsemisel ettevaatlik. Klaas võib puruneda.

1. Sulgege uks korralikult.
2. Tõstke üles ja suruge täielikult sisse kinnitushoovad **A**, mis paiknevad kahel uksehingel.

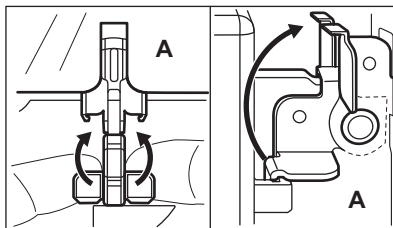

3. Sulgege ahjuuks esimesse avamise asendisse (ligikaudse nurga all: 45°).

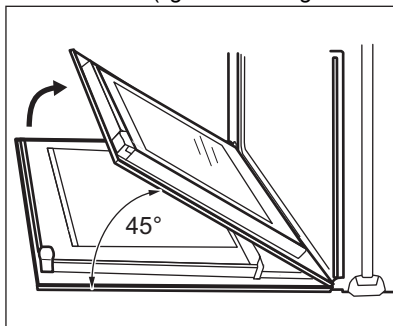

4. Toetage ust käega kummaltki küljelt ja tõmmake ülespoole suunatud nurga all ahjust eemale.
5. Pange uks, väliskülg allpool, pehmele ja tasasele pinnale.
6. Vajutage ukse ülemises servas olevat ukseliistu **B** kummaltki küljelt sissepoole, et klamberkinnitus vabastada.

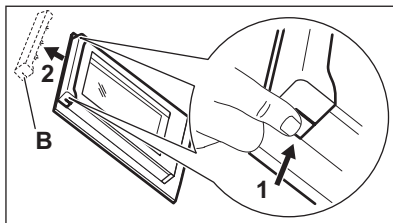

7. Eemaldamiseks tõmmake ukseliistu ettepoole.
8. Hoidke ukse klaaspaneeli ülaservast ühekaupa kinni ja tõmmake need, suunaga üles, juhikust välja.

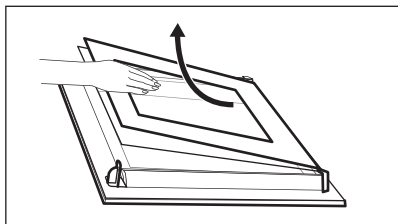

9. Puhastage klaaspaneeli seebiveega. Kuivatage klaaspaneeli hoolikalt. Ärge peske klaaspaneeli nõudepesumasinas.

Pärast puhastamist korrake eeltoodud samme vastupidises järjestuses. Pange esmalt kohale väiksem paneel, seejärel suurem ja siis uks.

Veenduge, et klaaspaneelid oleksid õiges asendis, vastasel korral võib uksepinde üle kuumeneda.

11.5 Lambi vahetamine

⚠ HOIATUS!

Elektrilöögi oht.
Lamp võib olla kuum.

1. Lülitage seade välja ja oodake, kuni see on jahtunud.
2. Lahutage seade vooluvõrgust.
3. Asetage ahju põhjale lapp.

Ülemine lamp

1. Klaaskatte eemaldamiseks keerake seda.

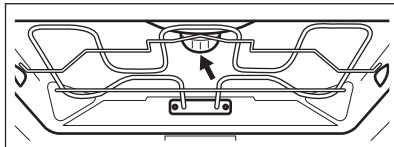

2. Puhastage klaaskatte.
3. Asendage lambipirn sobiva 300 °C taluva kuumakindla pirniga.
4. Paigaldage klaaskatte.

12. VEAOTSING

⚠ HOIATUS!

Vt ohutust käsitlevaid peatükke.

12.1 Mida teha, kui...

Tabelis loetlemata toodete puhul pöörduge volitatud teeninduskeskuse poole.

Probleem	Põhjus ja abinõu
Seade on sisse lülitatud, kuid ei soojene.	Kaitse on vallandunud. Veenduge, et tõrke põhjuseks on kaitse. Kui probleem tekib uuesti, pöörduge kvalifitseeritud elektriiku poole.
Ekraanil kuvatakse „12.00“.	Toimus elektrikatkestus. Seadke kella-aeg.
Lamp ei tööta.	Lamp on läbi põlenud. Asendage lambipirn uuega. Vt jaotist "Puhastamine ja hooldamine", Lambi asendamine.

12.2 Hooldusandmed

Kui te ei suuda probleemile ise lahendust leida, siis võtke ühendust edasimüüja või teeninduskeskusega.

Vajalikud teeninduskeskuse andmed leiata andmesildilt. Andmesildi leiate seadme sisepinna esiraamilt. See nähtav ukse avamisel. Ärge andmesilti seadmest eemaldage.

Soovitame kirjutada andmed siia:

Mudel: (MOD.) :

Tootenumbr (PNC):

Seerianumber (S.N.):

13. ENERGIATÕHUSUS

13.1 Tooteteave ja tooteteabe leht vastavalt EL-i ökodisaini ja energiamärgistuse eeskirjadele

Tarnija nimi	AEG
Mudeli tunnus	BCS331150M 944187806
Energiatõhususe indeks	95.3
Energiatõhususe klass	A
Energiatarve standardse koormusega, tavarežiim	0.99 kWh/tsükkel
Energiatarve standardse koormusega, ventilaatoriga režiim	0.81 kWh/tsükkel
Kambrite arv	1
Soojusallikas	Elekter
Helitugevus	71 l
Ahju tüüp	Integreeritud ahi
Mass	33.0 kg

IEC/EN 60350-1 – Kodumajapidamises kasutatavad elektrilised toiduvalmistusseadmed – 1. osa: Pliidid, ahjud, auruahjud ja grillid – Efektiivsuse mõõtmise meetodid.

13.2 Tooteteave energiatarbimise ja kohaldatava vähese energiatarbega režiimini jõudmiseks kuluva maksimaalse aja kohta

Ooterežiimis tarbitav võimsus 0.8 W

Maksimaalne aeg, mis kulub seadmel automaatselt kohaldatavale väikese energiatarbega režiimini jõudmiseks 20 min

13.3 Energia kokkuhoiu nõuanded

Järgmised nõuanded aitavad teil seadme kasutamisel energiat säästa.

Veenduge, et seadme töötamise ajal on seadme uks korralikult kinni. Ärge küpsetamise ajal seadme ust liiga tihti avage. Jälgige, et uksetihend oleks puhas ja korralikult omal kohal.

Energiasäästmise parandamiseks kasutage metallist kööginõusid ja tumedaid, mittepeegelduvaid küpsetusvorme ja anumaid.

Ärge kuumutage seadet enne toiduvalmistamist, välja arvatud juhul, kui see on spetsiaalselt soovitatav.

Kui valmistate järjest mitu küpsetist, püüdke need ahju panna võimalikult lühikeste vahedega.

Küpsetamine pöördõhuga

Võimalusel kasutage energia kokkuhoiuks pöördõhuga küpsetusrežiime.

Jääkkuumus

Kui küpsetusaeg on pikem kui 30 minutit, vähendage vähemalt 3–10 minutit enne küpsetusaja lõppu seadme temperatuuri. Seadme sees oleva jääkkuumuse abil küpsemine jätkub.

Muude roogade soojashoidmiseks või kuumutamiseks kasutage jääkkuumust.

Toidu soojashoidmine

Jääkkuumuse kasutamiseks ja toidu soojashoidmiseks valige madalaim võimalik temperatuur.

Niiskusega küpsetus

Funktsioon, mis säästab küpsetamise ajal energiat.

14. JÄÄTMEKÄITLUS

Sümboliga  tähistatud materjalid võib ringlusse suunata. Selleks viige pakendid vastavatesse konteineritesse. Aidake hoida keskkonda ja inimeste tervist ja suunake elektri- ja elektroonilised jäätmed ringlusse.

Ärge visake sümboliga  tähistatud

seadmeid muude majapidamisjäätmete hulka. Viige seade kohalikku ringluspunkti või pöörduge abi saamiseks kohalikku omavalitsusse.

Vitajte vo svete AEG! Ďakujeme Vám, že ste si vybrali náš spotrebič.



Rady týkajúce sa používania, brožúry, návody na riešenie problémov a informácie o servise a opravách:
www.aeg.com/support

Vyhradzujeme si právo na zmeny bez predchádzajúceho upozornenia.

OBSAH

1. BEZPEČNOSTNÉ INFORMÁCIE.....	33
2. BEZPEČNOSTNÉ POKYNY.....	35
3. POPIS VÝROBKU.....	37
4. OVLÁDACÍ PANEL.....	38
5. PRED PRVÝM POUŽITÍM.....	38
6. KAŽDODENNÉ POUŽÍVANIE.....	38
7. DOPLNKOVÉ FUNKCIE.....	39
8. ČASOVÉ FUNKCIE.....	40
9. POUŽÍVANIE PRÍSLUŠENSTVA.....	40
10. TIPY A RADY.....	41
11. STAROSTLIVOSŤ A ČISTENIE.....	43
12. ODSTRANOVANIE PROBLÉMOV.....	45
13. ENERGETICKÁ ÚČINNOSŤ.....	46
14. OCHRANA ŽIVOTNÉHO PROSTREDIA.....	47

1. ⚠️ BEZPEČNOSTNÉ INFORMÁCIE

Pred inštaláciou a používaním spotrebiča si pozorne prečítajte priložený návod na používanie. Výrobca nezodpovedá za zranenia ani za škody spôsobené nesprávnou montážou alebo používaním. Tieto pokyny uskladnite na bezpečnom a prístupnom mieste, aby ste do nich mohli v budúcnosti nahliadnuť.

1.1 Bezpečnosť detí a zraniteľných osôb

- Tento spotrebič smú používať deti staršie ako 8 rokov a osoby so zníženou fyzickou, zmyslovou alebo psychickou spôsobilosťou alebo nedostatkom skúseností a znalostí, iba ak sú pod dozorom zodpovednej osoby alebo ak boli zodpovednou osobou poučené o bezpečnom používaní spotrebiča a rozumejú prípadným rizikám. Deti do 8 rokov

a osoby s vysokou mierou postihnutia nesmú mať prístup k spotrebiču, pokiaľ nie sú pod nepretržitým dozorom.

- Deti by mali byť pod dozorom, aby sa zabezpečilo, že sa so spotrebičom nebudú hrať.
- Obaly vždy uschovajte mimo dosah detí a náležite ich zlikvidujte.
- **UPOZORNENIE:** Spotrebič a jeho prístupné časti sa počas používania môžu značne zahriať. Nedovoľte deťom ani domácim zvieratám priblížiť sa k spotrebiču počas prevádzky alebo keď sa ochladzuje.
- Ak má spotrebič detskú poistku, mala by byť zapnutá.
- Deti nesmú spotrebič bez dozoru čistiť ani vykonávať žiadnu údržbu na spotrebiči.

1.2 Všeobecná bezpečnosť

- Tento spotrebič je určený iba na prípravu jedál.
- Tento spotrebič je určený na jedno použitie v domácnosti v interiéri.
- Tento spotrebič sa môže používať v kanceláriách, hotelových host'ovských izbách, izbách s posteľou a raňajkami, v penziónoch na farme a iných podobných ubytovacích zariadeniach, ak takéto používanie nepresiahne (priemerné) úrovne používania v domácnosti.
- Nainštalovať tento spotrebič a vymeniť kábel smie iba na to kvalifikovaná osoba.
- Spotrebič nepoužívajte pred jeho nainštalovaním do nábytku určeného na zabudovanie.
- Pred akoukoľvek údržbou opojte spotrebič od elektrickej siete.
- Ak je poškodený elektrický napájací kábel, musí ho vymeniť výrobca, jeho autorizované servisné stredisko alebo kvalifikovaná osoba, aby sa predišlo ohrozeniu elektrickým prúdom.
- **UPOZORNENIE:** Uistite sa, že je pred výmenou osvetlenia spotrebič vypnutý, aby ste sa vyhli riziku elektrického šoku.

- **UPOZORNENIE:** Spotrebič a jeho prístupné časti sa počas používania môžu značne zahriať. Dávajte pozor, aby ste sa nedotkli ohrevných článkov alebo povrchu dutiny spotrebiča.
- Vždy používajte na vyberanie a vkladanie príslušenstva alebo riadu kuchynské rukavice.
- Pri vyberaní zasúvacej lišty najskôr potiahnite jej prednú časť a potom zadnú časť smerom od bočných stien spotrebiča. Zasúvacie lišty nainštalujte v opačnom poradí.
- Na čistenie spotrebiča nepoužívajte parné čističe.
- Na čistenie skla dvierok nepoužívajte abrazívne prostriedky ani ostré kovové škrabky, pretože by mohli poškrabať povrch, čo môže spôsobiť rozbitie skla.

2. BEZPEČNOSTNÉ POKYNY

2.1 Montáž

VAROVANIE!

Tento spotrebič môže nainštalovať len kvalifikovaná osoba.

- Odstráňte všetky obaly.
- Poškodený spotrebič neinštalujte ani nepoužívajte.
- Postupujte podľa pokynov na inštaláciu dostupných na našej webovej stránke.
- Vždy dávajte pozor, ak presúvate spotrebič, pretože je ťažký. Vždy používajte ochranné rukavice a uzavretú obuv.
- Spotrebič neťahajte za rukoväť.
- Spotrebič nainštalujte na bezpečné a vhodné miesto, ktoré spĺňa požiadavky na inštaláciu.
- Dodržiavajte požadovanú minimálnu vzdialenosť od iných spotrebičov a nábytku.
- Pred namontovaním spotrebiča skontrolujte, či sa dvierka spotrebiča otvárajú bez odporu.
- Spotrebič je vybavený elektrickým systémom chladenia. Ten musí byť napájaný z elektrickej siete.

2.2 Zapojenie do elektrickej siete

VAROVANIE!

Hrozí nebezpečenstvo požiaru a zásahu elektrickým prúdom.

- Všetky elektrické zapojenia by mal vykonať kvalifikovaný elektroinštalatér.
- Spotrebič musí byť uzemnený.
- Uistite sa, že parametre na typovom štítku sú kompatibilné s elektrickým napätím zdroja napájania.
- Vždy používajte správne nainštalovanú zásuvku odolnú proti nárazom.
- Nepoužívajte viaczásuvkové adaptéry ani predlžovacie káble.
- Uistite sa, že zástrčka a prívodný elektrický kábel nie sú poškodené. Ak prívodný elektrický kábel spotrebiča treba vymeniť, túto operáciu smie urobiť iba pracovník autorizovaného servisného strediska.
- Nedovoľte, aby sa napájacie elektrické káble dotkli alebo dostali do blízkosti dvierok spotrebiča alebo výklenku pod spotrebičom najmä vtedy, keď sú dvierka horúce.
- Zariadenie na ochranu pred dotykom elektrických častí pod napätím a

- izolovaných častí treba namontovať tak, aby sa nedalo odstrániť bez nástrojov.
- Sieťovú zástrčku pripojte do sieťovej zásuvky až po dokončení inštalácie. Po inštalácii sa uistite, že máte prístup k sieťovej zástrčke.
 - Ak je sieťová zásuvka uvoľnená, nezapájajte do nej sieťovú zástrčku.
 - Spotrebič neodpájajte ťahaním za napájací kábel. Vždy ťahajte za sieťovú zástrčku.
 - Použite iba správne odpájacie zariadenia: ochranné ističe alebo poistky (skrutkovacie poistky treba vybrať z držiaka), uzemnenia a stýkače.
 - Elektrická sieť v domácnosti musí mať odpájacie zariadenie, ktoré umožní odpojenie spotrebiča od elektrickej siete na všetkých póloch. Vzdialenosť kontaktov odpájacieho zariadenia musí byť minimálne 3 mm.
 - Tento spotrebič sa dodáva s napájacou zástrčkou a napájacím káblom.

2.3 Použitie

VAROVANIE!

Hrozí nebezpečenstvo poranenia, popálenín, zásahu elektrickým prúdom alebo výbuchu.

- Nemeňte technické parametre tohto spotrebiča.
- Uistite sa, že nie sú otvory vetrania zablokované.
- Spotrebič počas prevádzky nenechávajte bez dozoru.
- Spotrebič po každom použití vypnite.
- Pri otváraní dvierok spotrebiča počas jeho prevádzky buďte opatrní. Môže z neho uniknúť horúci vzduch.
- Spotrebič neobsluhujte s mokrymi rukami alebo keď je v kontakte s vodou.
- Na otvorené dvierka nevyvíjajte tlak.
- Spotrebič nepoužívajte ako pracovný alebo skladovací povrch.
- Dvierka spotrebiča otvárajte opatrne. Používanie prísad s alkoholom môže spôsobiť zmiešanie alkoholu a vzduchu.
- Pri otváraní dvierok zabráňte kontaktu iskier alebo otvoreného plameňa so spotrebičom.

- Vždy používajte poháre a poháre určené na zaváranie.
- Horľavé látky ani predmety, ktoré sú nasiaknuté horľavými látkami, nekladte do spotrebiča, do jeho blízkosti ani naň.

VAROVANIE!

Hrozí nebezpečenstvo poškodenia spotrebiča.

- Aby sa predišlo škode alebo zmene farby povrchovej úpravy:
 - Nedávajte priamo do spodnej časti spotrebiča riad alebo iné objekty.
 - Nedávajte priamo na dno dutiny spotrebiča alobal.
 - Nedávajte priamo do horúceho spotrebiča vodu.
 - Po ukončení prípravy pokrmu v rúre nenechávajte vlhký riad ani potraviny.
 - Pri odstraňovaní alebo inštalácii príslušenstva buďte opatrní.
- Zmena farby smaltu alebo ušľachtilej ocele nemá žiadny vplyv na výkon spotrebiča.
- Na vlhké koláče použite hlboký pekáč. Ovocné šťavy spôsobujú škvrny, ktoré môžu byť trvalé.
- Pri varení musia byť dvierka spotrebiča vždy zatvorené.
- Pri inštalácii spotrebiča za nábytkový panel (napr. dvere) zabezpečte, aby dvere neboli počas prevádzky spotrebiča nikdy zatvorené. Za zatvoreným nábytkovým panelom sa môže vytvoriť teplo a vlhkosť a môžu spôsobiť následné poškodenie spotrebiča, nábytku alebo podlahy. Nábytkový panel nezatvárajte, kým spotrebič po použití úplne nevychladne.

2.4 Starostlivosť a čistenie

VAROVANIE!

Hrozí nebezpečenstvo poranenia, požiaru alebo poškodenia spotrebiča.

- Pred vykonávaním údržby spotrebič vypnite a vytiahnite jeho zástrčku zo sieťovej zásuvky.
- Skontrolujte, či je spotrebič studený. Existuje riziko, že sklenené panely môžu prasknúť.
- Ak sú sklenené panely dvierok poškodené, bezodkladne ich nechajte

vymeniť. Obráťte sa na autorizované servisné stredisko.

- Pri vyberaní dvierok zo spotrebiča postupujte opatrne. Dvierka sú ťažké!
- Spotrebič pravidelne čistite, aby ste predišli znehodnoteniu povrchového materiálu.
- Spotrebič čistite vlhkou mäkkou handričkou. Používajte iba neutrálne čistiace prostriedky. Nepoužívajte abrazívne výrobky, čistiace špongie s abrazívnou vrstvou, rozpúšťadlá ani kovové predmety.
- Ak používate sprej na čistenie rúr, dodržiavajte bezpečnostné pokyny na jeho obale.
- Katalytický smalt nečistite čistiacim prostriedkom.

2.5 Vnútrorné osvetlenie

⚠ VAROVANIE!

Hrozí nebezpečenstvo zásahu elektrickým prúdom.

- Informácie o žiarovke/žiarovkách vnútri tohto výrobku a náhradných dieloch osvetlenia, ktoré sa predávajú samostatne: Tieto žiarovky sú navrhnuté

tak, aby odolali extrémnym podmienkam v domácich spotrebičoch, ako napr. teplota, vibrácie, vlhkosť, alebo slúžia ako ukazovatele prevádzkového stavu spotrebiča. Nie sú určené na používanie iným spôsobom a nie sú vhodné na osvetlenie priestorov v domácnosti.

- Tento výrobok obsahuje svetelný zdroj triedy energetickej účinnosti G.
- Používajte iba žiarovky s rovnakými technickými parametrami .

2.6 Servis

- Ak treba dať spotrebič opraviť, obráťte sa na autorizované servisné stredisko.
- Používajte iba originálne náhradné diely.

2.7 Likvidácia

⚠ VAROVANIE!

Riziko zranenia alebo udusenía.

- O likvidácii spotrebiča sa informujte na mestskom alebo obecnom úrade.
- Odpojte spotrebič od napájania z elektrickej siete.
- Sieťový elektrický kábel odrežte blízko pri spotrebiči a zlikvidujte ho.

3. POPIS VÝROBKU

3.1 Všeobecný prehľad

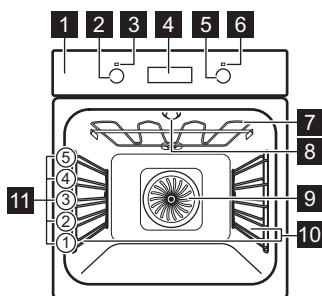

- 1 Ovládací panel
- 2 Ovládač funkcií ohrevu
- 3 Lampa napájania / symbol
- 4 Displej

- 5 Otočný ovládač (teploty)
- 6 Ukazovateľ/symbol teploty
- 7 Ohrevný prvok
- 8 Osvetlenie
- 9 Ventilátor
- 10 Zasúvacia lišta, odstrániteľná
- 11 Úrovne roštu v rúre

3.2 Príslušenstvo

- **Drôtený rošt**
Na tortové formy, riady na zapekanie, riady na pečenie, kuchynský riad.
- **Hlboký pekáč**
Na pečenie alebo ako pekáč na zber tuku.
- **Teleskopické lišty**
Na jednoduchšie vloženie a vybratie plechov a drôteného roštu.

4. OVLÁDACÍ PANEL

4.1 Zapnutie a vypnutie spotrebiča

Zapnutie spotrebiča:

1. Stlačte otočný ovládač. Otočný ovládač sa vysunie.
2. Otočením ovládača funkcií ohrevu vyberte funkciu.
3. Otočením ovládača upravte nastavenia. Ak chcete spotrebič vypnúť: otočte ovládač funkcií ohrevu do polohy Vypnuté .

4.2 Senzorové polia / Tlačidlá

 Nastavenie času.

 Nastavenie časovej funkcie.

 Nastavenie času.

4.3 Displej

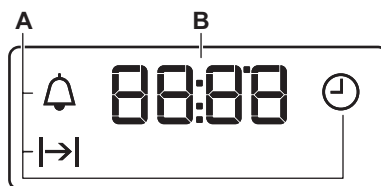

A. Časové funkcie

B. Časovač



5. PRED PRVÝM POUŽITÍM

VAROVANIE!

Pozrite si kapitoly ohľadne bezpečnosti.

5.1 Nastavenie času



Po prvom zapojení do elektrickej siete počkajte, kým sa na displeji nezobrazí: „12:00“.

1.  ,  – stlačte, aby ste nastavili čas.
2.  – stlačením potvrďte alebo sa nastavený denný čas automaticky uloží po 5 sekundách.

5.2 Úvodné predhrievanie a čistenie

Pred prvým použitím a kontaktom s potravinami predhrejте prázdny spotrebič. Spotrebič môže vydávať nepríjemný zápach

a dym. Počas predhrievania miestnosť vetrajte.

1. Zo spotrebiča odstráňte všetko príslušenstvo a vyberateľné zasúvacie lišty.
2. Nastavte funkciu . Nastavte maximálnu teplotu. Nechajte spotrebič v prevádzke 1 h.
3. Nastavte funkciu . Nastavte maximálnu teplotu. Nechajte spotrebič v prevádzke 15 min.
4. Spotrebič vypnite a počkajte, kým nevychladne.
5. Spotrebič a príslušenstvo vyčistite len handričkou z mikrovlákien, teplou vodou a jemným čistiacim prostriedkom.
6. Príslušenstvo a vyberateľné zasúvacie lišty vráťte späť do ich pôvodnej polohy.

6. KAŽDODENNÉ POUŽÍVANIE

VAROVANIE!

Pozrite si kapitoly ohľadne bezpečnosti.

6.1 Funkcie ohrevu

 **Osvetlenie rúry**
Na zapnutie osvetlenia.



Vlhké pečení

Táto funkcia je určená na úsporu energie počas prípravy jedál. Keď použijete túto funkciu, teplota vo vnútri spotrebiča sa môže líšiť od nastavenej teploty. Výkon ohrevu môže byť znížený. Viac informácií nájdete v kapitole „Každodenné používanie“, poznámky k: Vlhké pečenie.



Tradičné varenie / Katalýza

Na pečenie a opekanie na jednej úrovni roštu. / Na zapnutie katalytického čistenia. Pozrite si časť „Ošetrovanie a čistenie“ pre viac informácií o katalytickom čistení.



Dolný ohrev

Na pečenie koláčov s chrumkavým korpusom a na zaváranie potravín.



Teplovzdušné Pečenie

Na pečenie mäsa a pečenie koláčov. Nastavte nižšiu teplotu ako pri funkcii Tradičné pečenie, pretože ventilátor rovnomerne distribuuje teplo vo vnútri rúry.



Gril

Na grilovanie tenkých kúskov jedla a na prípravu hriankov.



Turbo grilovanie

Na pečenie veľkých kusov mäsa alebo hydiny s kosťami na jednej úrovni. Na pečenie gratinovaných pokrmov a zapekanie.



Funkcia Pizza

Napečenie pizze a iných pokrmov, ktoré vyžadujú viac tepla zdola.



Rozmrazovanie

Na rozmrazovanie potravín (zeleniny a ovocia). Čas rozmrazovania závisí od množstva a veľkosti mrazených potravín.



Pri niektorých funkciách ohrevu a teplote pod 60 °C sa môže osvetlenie automaticky vypnúť.

6.2 Poznámky k: Vlhké pečenie

Táto funkcia bola použitá na splnenie požiadaviek triedy energetickej účinnosti a požiadaviek na ekodizajn (podľa predpisov EU 65/2014 a EU 66/2014). Skúšky podľa: IEC/EN 60350-1.

Dvierka rúry majú byť počas pečenia zatvorené, aby nedošlo k prerušeniu funkcie a aby bola zabezpečená čo najefektívnejšia prevádzka rúry.

Pokyny ohľadom varenia nájdete v kapitole „Rady a tipy“, Vlhké pečenie. Všeobecné odporúčania na úsporu energie si pozrite v kapitole „Energetická účinnosť“, v časti Tipy na úsporu energie.

6.3 Nastavenie funkcie ohrevu

1. Otočením ovládača funkcií ohrevu nastavíte funkciu ohrevu.
2. Otočením otočného ovládača vyberte teplotu.
3. Po skončení pečenia otočte ovládače do polohy Vypnuté, aby ste spotrebič vypli.

7. DOPLNKOVÉ FUNKCIE



7.1 Chladiaci ventilátor

Keď je spotrebič v prevádzke, automaticky sa zapne chladiaci ventilátor, aby udržal povrch



spotrebiča chladný. Ak spotrebič vypnete, chladiaci ventilátor môže pokračovať v činnosti, kým sa spotrebič neochladí.

8. ČASOVÉ FUNKCIE

8.1 Tabuľka s časovými funkciami



	Presný čas Nastavenie, zmena alebo kontrola presného času.
	Doba trvania Nastavenie času prevádzky spotrebiča.
	Časomer Slúži na nastavenie odpočítavania času. Táto funkcia nemá vplyv na činnosť spotrebiča. Túto funkciu môžete nastaviť kedykoľvek, aj vtedy, keď je spotrebič vypnutý.

8.2 Nastavenie: Presný čas



1.  – opakovane stlačte, aby ste zmenili denný čas.  bliká.
2. $+$, $-$ – stlačte, aby ste nastavili čas. Približne po 5 sek displej prestane blikat' a hodiny budú zobrazovať čas.

Ukazovateľ  bliká, keď zapojíte spotrebič do elektrickej siete, po výpadku napájania, alebo ak nie je nastavený časovač. $+$, $-$ – stlačením nastavte čas.

8.3 Nastavenie: Doba trvania



1. Nastavte funkciu ohrevu a teplotu.
2. Opakovane stlačte   bliká.

3. $+$, $-$ – stlačením nastavte hodinu. Doba trvania.

Na displeji sa zobrazí   – bliká po uplynutí nastaveného času. Zaznie signál a rúra sa vypne.

4. Signál sa vypína stlačením ľubovoľného tlačidla.
5. Otočné ovládače otočte do polohy vypnuté.

8.4 Nastavenie: Časomer

1. Opakovane stlačte   bliká.
2. $+$, $-$ – stlačte, aby ste nastavili čas. Funkcia sa spustí automaticky po 5 sek. Keď uplynie nastavený čas, zaznie zvukový signál.
3. Signál sa vypína stlačením ľubovoľného tlačidla.
4. Otočné ovládače otočte do polohy vypnuté.

8.5 Zrušenie: Časové funkcie

1.  – opakovane stlačte, kým nezačne blikat' symbol časovej funkcie.
2. Stlačte a podržte tlačidlo $-$. Časová funkcia sa po niekoľkých sekundách vypne.

9. POUŽÍVANIE PRÍSLUŠENSTVA

VAROVANIE!

Pozrite si kapitoly ohľadne bezpečnosti.

9.1 Vloženie príslušenstva

Malé zarážky na vrchu zvyšujú bezpečnosť. Tieto odsadenia tiež zabraňujú prevráteniu. Vysoký okraj okolo roštu zabraňuje zošmyknutiu kuchynského riadu z roštu.

Drôtený rošt

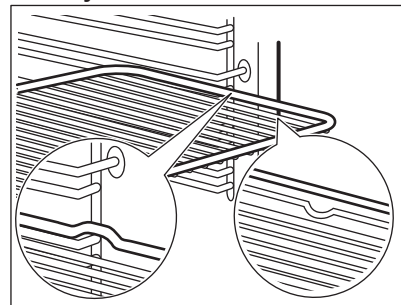

Rošt vložte medzi vodiace tyče zasúvacích líšt.

Hlboký pekáč

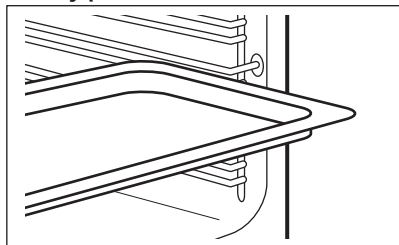

Plech na pečenie zasuňte medzi vodiace líšty zvolenej úrovne rúry.

10. TIPY A RADY

10.1 Odporúčania pre varenie

Teplota a časy prípravy uvedené v tabuľkách sú len orientačné. Závisia od receptov a kvality a množstva použitých prísad.





Spotrebič môže pri pečení alebo opekaní fungovať inak ako váš predchádzajúci spotrebič. Rady nižšie zobrazujú odporúčané nastavenia teploty, času pečenia a úrovne v rúre pre konkrétne druhy jedál.

Úrovne roštov počítajte od dna vnútra rúry.

Ak nie sú k dispozícii nastavenia pre konkrétny recept, vyhľadajte podobný recept.

Tipy na úsporu energie nájdete v kapitole „Energetická účinnosť“.

Symbole použité v tabuľkách:

	Druh potravín
	Funkcia ohrevu
	Teplota
	Príslušenstvo

 Úroveň roštu v rúre

 Čas prípravy (min)





10.2 Vlhké pečenie – odporúčané príslušenstvo





Používajte tmavé a matné formy a nádoby. Lepšie absorbujú teplo než svetlý a lesklý riad.

- **Forma na pizzu** – tmavá, matná, priemer 28 cm
- **Forma na pečenie** – tmavá, matná, priemer 26 cm
- **Nádoby na suflé** – keramické, priemer 8 cm, výška 5 cm
- **Forma na korpus** – tmavá, matná, priemer 28 cm

10.3 Vlhké pečenie

V záujme čo najlepších výsledkov sa riadte tipmi v tabuľke nižšie.





		°C		
Sladké pečivo, 16 kusov	plech na pečenie alebo pekáč na zachytávanie tuku	190	3	45 - 55
Pizza, mrazená, 0,35 kg	drôtený rošt	190	2	45 - 50





		°C		
Piškové roláda	plech na pečenie alebo pekáč na zachytávanie tuku	180	2	45 - 55
Brownies – čok. sušienky	plech na pečenie alebo pekáč na zachytávanie tuku	180	2	55 - 60
Piškový korpus	forma na korpus na drôtenom rošte	180	2	40 - 50
Pošírovaná ryba, 0,3 kg	plech na pečenie alebo pekáč na zachytávanie tuku	180	3	25 - 35
Celá ryba, 0,2 kg	plech na pečenie alebo pekáč na zachytávanie tuku	180	3	25 - 35
Rybíe filé, 0,3 kg	forma na pizzu na drôtenom rošte	180	3	40 - 50
Pošírované mäso, 0,25 kg	plech na pečenie alebo pekáč na zachytávanie tuku	190	3	40 - 50
Šašlik, 0,5 kg	plech na pečenie alebo pekáč na zachytávanie tuku	190	3	35 - 45
Sušienky, 16 kusov	plech na pečenie alebo pekáč na zachytávanie tuku	160	2	40 - 50
Mandľové sušienky, 24 kusov	plech na pečenie alebo pekáč na zachytávanie tuku	150	2	35 - 45
Muffiny, 12 kusov	plech na pečenie alebo pekáč na zachytávanie tuku	160	2	35 - 45
Slané pečivo, 20 kusov	plech na pečenie alebo pekáč na zachytávanie tuku	170	2	35 - 45
Sušienky z krehkého cesta, 20 kusov	plech na pečenie alebo pekáč na zachytávanie tuku	150	2	40 - 45
Malé tortičky, 8 kusov	plech na pečenie alebo pekáč na zachytávanie tuku	170	2	35 - 45
Zelenina, pošírovaná, 0,4 kg	plech na pečenie alebo pekáč na zachytávanie tuku	180	3	45 - 55
Vegetariánska omeleta	forma na pizzu na drôtenom rošte	190	3	40 - 50

10.4 Informácie pre skúšobné ústavy

Skúšky podľa: EN 60350-1, IEC 60350-1.





Pečenie na jednej úrovni

			°C		
Piškový koláč bez tuku	Tepl vzdušné Pečenie	Drôtený rošt	160	45 - 60	2
Piškový koláč bez tuku	Tradičné varenie	Drôtený rošt	160	45 - 60	2

			°C		
Jablkový koláč, 2 formy Ø20 cm	Teplovzdušné Pečenie	Drôtený rošt	160	55 - 65	2
Jablkový koláč, 2 formy Ø20 cm	Tradičné varenie	Drôtený rošt	180	55 - 65	1
Linecké koláčiky	Teplovzdušné Pečenie	Plech na pečenie	140	25 - 35	2
Linecké koláčiky	Tradičné varenie	Plech na pečenie	140	25 - 35	2
Malé koláčiky, 20 ks/plech 1)	Teplovzdušné Pečenie	Plech na pečenie	150	20 - 30	3
Malé koláčiky, 20 ks/plech 1)	Tradičné varenie	Plech na pečenie	170	20 - 30	3
Hrianky 1)	Gril	Drôtený rošt	Max.	1 - 2	5

1) Prázdny spotrebič predhrejte.

Viacúrovňové pečenie

			°C		
Linecké koláčiky	Teplovzdušné Pečenie	Plech na pečenie	140	25 - 45	2 a 4
Malé koláčiky, 20 ks/plech 1)	Teplovzdušné Pečenie	Plech na pečenie	150	25 - 35	2 a 4
Piškótový koláč bez tuku	Teplovzdušné Pečenie	Drôtený rošt 2)	160	45 - 55	2 a 4
Jablkový koláč	Teplovzdušné Pečenie	Drôtený rošt 2)	160	55 - 65	2 a 4

1) Prázdny spotrebič predhrejte.

2) 1 forma na koláč na každý drôtený rošt.

11. STAROSTLIVOSŤ A ČISTENIE



VAROVANIE!

Pozrite si kapitoly o ohľadne bezpečnosti.

11.1 Poznámky k čisteniu

Čistiace prostriedky

- Prednú stranu spotrebiča očistite iba handričkou z mikrovlákien namočenou v teplej vode s jemným čistiacim prostriedkom.
- Na čistenie kovových povrchov použite čistiaci roztok.

- Škrvny vyčistite s miernym čistiacim prostriedkom. Neaplikujte ho na katalytické povrchy.

Každodenné používanie

- Vnútro spotrebiča odstráňte po každom použití. Hromadenie tuku alebo iných zvyškov môže mať na následok vznik požiaru.
- Jedlo v spotrebiči neskladujte dlhšie ako 20 minút. Vnútro spotrebiča po každom použití osušte len handričkou z mikrovlákien.

Príslušenstvo

- Vyčistite všetko príslušenstvo po každom použití a nechajte ho vyschnúť. Použite iba handričku z mikrovláken namočenú v teplej vode s jemným čistiacim prostriedkom. Príslušenstvo sa nesmie umývať v umývačke riadu.
- Nelepivé príslušenstvo nečistite abrazívnym čističom ani predmetmi s ostrými hranami.

11.2 Vybratie zasúvacích lišt

Vyberte zasúvacie lišty, aby ste mohli spotrebič vyčistiť.

1. Spotrebič vypnite a počkajte, kým nevychladne.
2. Odtiahnite prednú časť zasúvacích lišt od bočnej steny.
3. Zadný koniec zasúvacej lišty odtiahnite od bočnej steny a vyberte ju.

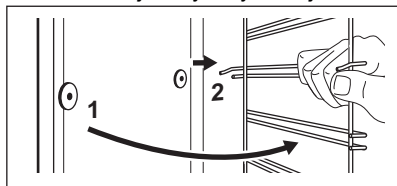

4. Zasúvacie lišty nainštalujte v opačnom poradí.

Pridržiavacie kolíky na teleskopických lištách musia smerovať dopredu.

11.3 Čistenie katalýzou

Dutina je pokrytá katalytickým smaltom. Absorbuje tuk počas katalýzy.

Zmena farby katalytického povrchu alebo flaky nemajú negatívny vplyv na čistenie.

1. Spotrebič vypnite a počkajte, kým nevychladne.
 2. Odstráňte všetko príslušenstvo.
 3. Dno rúry a vnútorné sklo dvierok čistite len teplou vodou, mäkkou handričkou a jemným čistiacim prostriedkom.
 4. Zvoľte funkciu rúry a teplotu:  250 °C
- Trvanie:** 1 h
5. Po čistení otočte ovládač funkcií ohrevu do polohy Vypnuté.
 6. Keď spotrebič vychladne, vyčistite dno rúry vlhkou mäkkou handričkou.

11.4 Vybratie a inštalácia dvierok

Dvierka a vnútorné sklenené panely môžete vybrať, aby ste ich vyčistili. Počet sklenených panelov dvierok je pre rôzne modely odlišný.

⚠ VAROVANIE!

Dvierka sú ťažké.

⚠ UPOZORNENIE!

So sklom zaobchádzajte opatrne, predovšetkým okolo okrajov predného panela. Sklo môže prasknúť.

1. Dvierka úplne otvorte.
2. Nadvihnite a stlačte upínacie páčky **A** na oboch pántoch dvierok.

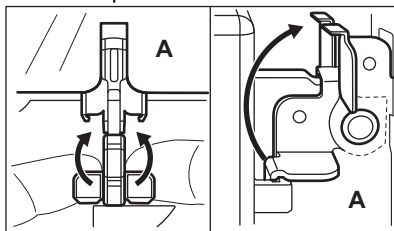

3. Dvierka rúry privrite, aby zostali v prvej otvorenej polohe (približne v uhle: 45°).

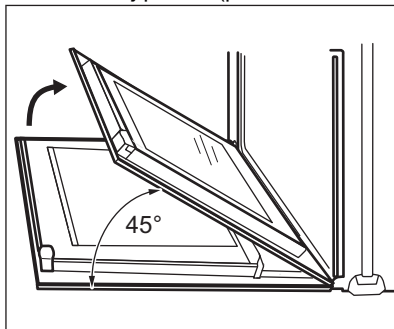

4. Dvierka rúry uchopte po oboch stranách a potiahnite ich od rúry v určitom uhle smerom nahor.
5. Dvierka položte vonkajšou stranou nadol na mäkkú tkaninu na rovný povrch.
6. Držte rám dvierok **B** na oboch stranách na hornom okraji dvierok a zatlačte ho dovnútra, aby sa uvoľnila upevňovacia západka.

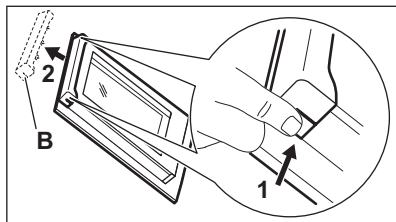

7. Rám dvierok vyberte potiahnutím smerom dopredu.
8. Sklenené panely dvierok uchopte na ich hornej hrane a po jednom ich vytiahnite smerom nahor z úchytiak.

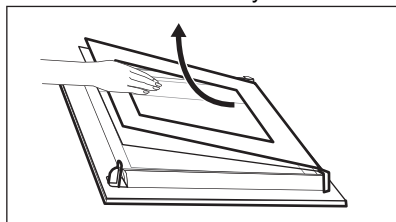

9. Sklenený panel vyčistite vodou s prídavkom saponátu. Sklenený panel dôkladne osušte. Sklenené panely neumývajte v umývačke riadu. Po čistení zvolte opačný postup. Najprv namontujte malý panel, potom väčší a dvierka.

Uistite sa, že sú sklenené panely vložené v správnej polohe, inak sa môže povrch dierok prehriať.

11.5 Výmena osvetlenia

⚠ VAROVANIE!

Hrozí nebezpečenstvo zásahu elektrickým prúdom. Žiarovka môže byť horúca.

1. Spotrebič vypnite a počkajte, kým nevychladne.
2. Odpojte spotrebič od elektrickej siete.
3. Na dno rúry položte handričku.

Horné osvetlenie

1. Otočte sklenený kryt a vyberte ho.

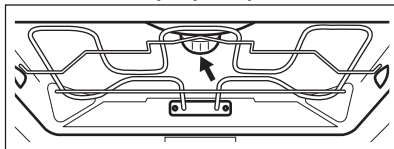

2. Vyčistite sklenený kryt.
3. Vymeňte žiarovku za vhodnú žiarovku s tepelnou odolnosťou do 300 °C.
4. Nainštalujte sklenený kryt.

12. ODSTRÁŇOVANIE PROBLÉMOV

⚠ VAROVANIE!

Pozrite si kapitoly ohľadne bezpečnosti.

12.1 Čo robiť, ak...

V prípadoch, ktoré nie sú uvedené v tejto tabuľke, sa obráťte na autorizované servisné stredisko.

Problém	Príčina a náprava
Spotrebič sa nezohrieva.	Je vypálená poisťka. Uistite sa, že poruchu spôsobila poisťka. Ak problém pretrváva, obráťte sa na kvalifikovaného elektrikára.
Na displeji sa zobrazuje „12.00“.	Došlo k výpadku napájania. Nastavte presný čas.

Problém	Príčina a náprava
Žiarovka nefunguje.	Žiarovka je vypálená. Vymeňte žiarovku. Pozrite si časť „Ošetrovanie a čistenie“, Výmena žiarovky.

12.2 Servisné údaje

Ak problém nedokážete odstrániť sami, kontaktujte vášho predajcu alebo autorizované servisné stredisko.

Údaje potrebné pre autorizované servisné stredisko nájdete na typovom štítku. Typový štítok sa nachádza na prednom ráme spotrebiča. Je viditeľný, keď otvoríte dvierka. Typový štítok neodstraňujte zo spotrebiča.

Odporúčame vám, aby ste vyplnili nasledujúce údaje:

Model (MOD.):

Číslo produktu (PNC):

Sériové číslo (S.N.):

13. ENERGETICKÁ ÚČINNOSŤ

13.1 Hárok s informáciami o výrobku a informácie o výrobku podľa predpisov EÚ o energetickom označovaní a ekodizajne

Názov dodávateľa	AEG
Identifikácia modelu	BCS331150M 944187806
Index energetickej účinnosti	95.3
Trieda energetickej účinnosti	A
Spotreba energie pri štandardnom naplnení, tradičný režim	0.99 kWh/cyklus
Spotreba energie pri štandardnom naplnení, režim ventilátorovej nútenej konvekcie	0.81 kWh/cyklus
Počet vykurovacích častí	1
Zdroj tepla	Elektrina
Objem	71 l
Typ rúry	Zabudovaná rúra
Hmotnosť	33.0 kg

IEC/EN 60350-1 – Elektrické varné spotrebiče pre domácnosť – Časť 1: Sporáky, rúry, parné rúry a grily – metódy merania výkonu.

13.2 Informácie o výrobku týkajúce sa spotreby energie a maximálneho času na dosiahnutie príslušného režimu nízkeho výkonu

Spotreba energie v pohotovostnom režime	0.8 W
Maximálny čas potrebný na automatické dosiahnutie príslušného režimu nízkeho výkonu	20 min

13.3 Typy na úsporu energie

Nasledujúce typy vám pomôžu ušetriť energiu pri používaní spotrebiča.

Uistite sa, že sú dvierka spotrebiča počas prevádzky zatvorené. Počas prípravy pokrmu neotvárajte dvierka spotrebiča príliš často. Tesnenie dvierok udržiavajte čisté a uistite sa, že je upevnené na svojom mieste.

V záujme vyššej úspory energie používajte tmavý matný kovový riad a nádoby.

Spotrebič pred pečením nepredhrievajte, pokiaľ to nie je výslovne odporúčané.

Keď pripravujete niekoľko pokrmov naraz, zachovajte čo najkratšie prestávky medzi pečením.

Pečenie s ventilátorom

Ak je to možné, použite funkcie pečenia s ventilátorom, aby ste dosiahli úsporu energie.

Zvyškové teplo

Ak príprava pokrmu trvá dlhšie ako 30 minút, znížte teplotu spotrebiča na minimálne 3 – 10 minút pred koncom prípravy. Pomocou zvyškového tepla v spotrebiči bude príprava pokrmu pokračovať.

Zvyškové teplo použite na udržanie pokrmov teplých alebo ohrev ostatných pokrmov.

Uchovanie teploty jedla

Ak chcete jedlo uchovať teplé pomocou zvyškového tepla, zvoľte najnižšie možné nastavenie teploty.

Vlhké pečenie

Funkcia určená na úsporu energie počas pečenia.

14. OCHRANA ŽIVOTNÉHO PROSTREDIA

Materiály označené symbolom  odovzdajte na recykláciu. Obal hodte do príslušných kontajnerov na recykláciu. Chráňte životné prostredie a zdravie ľudí a recyklujte odpad z elektrických a elektronických spotrebičov. Nelikvidujte spotrebiče označené symbolom

 spolu s odpadom z domácnosti. Výrobok odovzdajte v miestnom recyklačnom zariadení alebo sa obráťte na obecný alebo mestský úrad.

aeg.com

867381439-A-132025



CE