

# USER MANUAL



## SISUKORD

1. OHUTUSINFO.....	2
2. OHUTUSJUHISED.....	4
3. PAIGALDAMINE.....	6
4. TOOTEKIRJELDUS.....	7
5. JUHTPANEEL.....	8
6. PROGRAMMI VALIMINE.....	9
7. ÜLDSEADED .....	11
8. ENNE ESMAKORDSET KASUTAMIST.....	15
9. IGAPÄEVANE KASUTAMINE.....	16
10. VIHJEID JA NÄPUNÄITEID.....	18
11. HOOLDUS JA PUHASTAMINE.....	19
12. TÕRKEOTSING.....	23
13. TEHNILINE TEAVE.....	27
14. JÄÄTMEKÄITLUS.....	28

## IDEAALSETE TULEMUSTE JAOKS

Täname, et valisite selle AEG toote. Töötasime selle välja, et saaksite palju aastaid nautida laitmatuid tulemusi, ning lasime elu lihtsustavaid uuenduslikke funktsioone, mida te tavaliste seadmete juures ei pruugi leida. Leidke mõni minut aega ning lugege, kuidas seadmega parimaid tulemusi saavutada. Külastage meie veebisaiti, kust leiate



nõuandeid, brošüüre, tõrkeotsingu, remondi- ja hooldusteavet:  
[www.aeg.com/support](http://www.aeg.com/support)



Paremaks teeninduseks registreerige oma toode aadressil  
[www.registreaeg.com](http://www.registreaeg.com)



Ostke oma seadmele lisaseadmeid, tarvikuid ja originaalvaruosi aadressil  
[www.aeg.com/shop](http://www.aeg.com/shop)

## KLIENDITEENINDUS JA HOOLDUS

Alati tuleb kasutada originaalvaruosi.  
Volitatud teeninduskeskusesse pöördumisel peaksid teil olema varuks alljärgnevad andmed: mudel, PNC, seerianumber.  
Teave on toodud andmeplaadil.

⚠️ Hoiatused / Ettevaatusabinõud – ohutusteave

ℹ️ Üldine teave ja vihjed

🌿 Keskkonnateave

Jäetakse õigus teha muutusi.

### 1. ⚠️ OHUTUSINFO

Enne seadme paigaldamist ja kasutamist lugege kaasasolev juhend tähelepanelikult läbi. Tootja ei võta

endale vastutust vigastuste või varalise kahju eest, mis on tingitud paigaldusnõuete eiramisest või väärist kasutusest. Hoidke kasutusjuhend kindlas kohas alles, et saaksite seda vajadusel vaadata.

## 1.1 Laste ja haavatavate inimeste turvalisus

- Vähemalt 8-aastased ja vanemad lapsed ning piiratud füüsiliste, sensorsete või vaimsete võimete või väheste kogemuste ja teadmistega isikud tohivad seda seadet kasutada järelevalve all või kui neid on õpetatud seadet ohutul viisil kasutama ja mõistma kaasnevaid ohte.
- Lapsed vanuses 3 kuni 8 aastat ning raske või keerulise puudega isikud tuleks hoida seadmest eemal, kui neil ei saa pidevalt silma peal hoida.
- Alla 3-aastased lapsed tuleks seadmest eemal hoida, kui täiskasvanu nende tegevust ei jälgi.
- Tuleb jälgida, et lapsed seadmega ei mängiks.
- Hoidke pesuained lastele kättesaamatuna.
- Hoidke lapsed ja lemmikloomad seadmest eemal, kui selle uks on lahti.
- Lapsed ei tohi ilma järelevalveta seadet puhastada ega hooldustoiminguid läbi viia.

## 1.2 Üldine ohutus

- See seade on mõeldud ainult majapidamis- ja lauanõude puhastamiseks.
- See seade on ettenähtud kasutamiseks kodumajapidamise siseruumides.
- Seda seadet võib kasutada kontorites, hotellide külalistetubades, hommikusöögiga külalistetubades, talumajapidamistes ja muudes sarnastes majutusruumides, kui selline kasutamine ei ületa (keskmist) kodumajapidamise kasutuskoormusi.
- Ärge muutke selle seadme tehnilisi omadusi.
- Kasutatava vee surve (minimaalne ja maksimaalne) peab jääma vahemikku 0.5 (0.05) / 10 (1.0) baari (MPa)

- Järgige nõudekomplekti maksimaalset lubatud arvu 14.
- Kui toitejuhe on kahjustatud, laske see ohutuse mõttes välja vahetada tootja poolt, tema volitatud hooldeskeskuses või kvalifitseeritud isiku poolt.
- HOIATUS: Nugade ja muude teravate otstega riistade korvi laadimisel suunake nende otsad allapoole või asetage need horisontaalasendisse.
- Ärge jätke seadme ust lahti, kui selle juurest ära lähete, sest keegi võib kogemata ukse peale komistada.
- Enne mistahes hooldust lülitage seade välja ja eemaldage toitepistik pistikupesast.
- Ärge kasutage seadme puhastamiseks kõrgsurve vee-ega aurupihustit.
- Kui seadme põhjas on ventilatsiooniaugud, ei tohi need olla tõkestatud (nt vaibaga).
- Seadme veevarustusega ühendamisel tuleb kasutada uusi komplekti kuuluvaid voolikukomplekte. Vanu voolikukomplekte ei tohi kasutada.

## 2. OHUTUSJUHISED

### 2.1 Paigaldamine



**HOIATUS!**  
Seadet tohib paigaldada ainult kvalifitseeritud tehnik.

- Eemaldage kõik pakkematerjalid.
- Kahjustatud seadet ei tohi paigaldada ega kasutada.
- Järgige seadmega kaasasolevaid paigaldusjuhiseid.
- Kuna seade on raske, olge selle liigutamisel ettevaatlik. Kasutage töökindaid ja kinnisi jalanõusid.
- Ärge paigaldage seadet ruumi, mille temperatuur on alla 0 °C.
- Paigaldage seade ohutusse ja sobivasse kohta, mis vastab paigaldusnõuetele.
- Ohutuse tagamiseks ärge kasutage seadet enne, kui see on kõõgimööblisse paigaldatud.

### 2.2 Elektriühendus



**HOIATUS!**  
Tulekahju- ja elektrilöögioht!

- Hoiatus: see seade on ette nähtud paigaldamiseks/ühendamiseks hoone maandatud ühendusega.
- Kontrollige, kas andmeplaadil olevad elektriantmed vastavad teie kohaliku vooluvõrgu näitajatele.
- Kasutage alati nõuetekohaselt paigaldatud elektriohutut pistikupesast.
- Ärge kasutage mitmikpistikuid ega pikenduskaableid.
- Veenduge, et te ei vigastaks toitepistikut ega -juhet. Kui seadme toitekaabel tuleb välja vahetada, siis pöörduge meie hoolduskeskusesse.
- Ühendage toitepistik seinakontakti alles pärast paigalduse lõpuleviimist. Veenduge, et pärast paigaldamist säilib juurdepääs toitepistikule.

- Seadet vooluvõrgust eemaldades ärge tõmmake toitekaablist. Võtke alati kinni pistikust.
- Selle seadme juurde kuulub 13 A toitepistik. Kui on vaja vahetada toitepistikus olevat kaitset, kasutage 13 A ASTA (BS 1362) kaitset (ainult UK ja Iirimaa).
- Ärge eemaldage nõusid seadmest enne, kui programm on lõppenud. Nõudele võib jääda veidi pesuainet.
- Ärge asetage avatud uksele mingeid esemeid ega avaldage sellele survet.
- See seade võib väljastada kuuma auru, kui te avate ukse programmi töötamise ajal.

## 2.3 Veeühendus

- Vältige veevoolikute kahjustamist.
- Enne ühendamist uute või pikalt kasutamata torudega või pärast parandustöid või uute seadeldiste (nt veemõõdikute) paigaldamist laske veel mõnda aega voolata, kuni see on puhas ja selge.
- Seadme esmakordsel kasutamisel ja pärast seda kontrollige, ega kuskil pole lekkeid.
- Vee sisselaskevoolikul on kaitseklapp ja kattega sisemine toitejuhe.

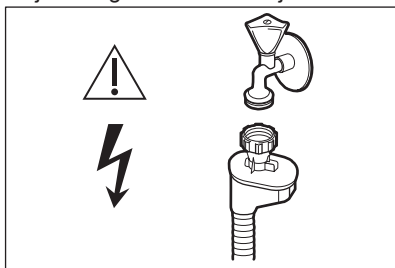

### HOIATUS!

Ohtlik pinge.

- Kui vee sisselaskevoolik on kahjustada saanud, sulgege kohe veekraan ja eemaldage pistik seinakontaktist. Vee sisselaskevooliku asendamiseks võtke ühendust hoolduskeskusega.
- Ärge pange tuleohtlikke või tuleohtliku ainega märgunud esemeid seadmesse, selle lähedusse ega peale.
- Nõudepesumasinate jaoks mõeldud pesuainet on ohtlikud. Järgige pesuainepakendil toodud ohutusjuhiseid.
- Ärge mängige seadmes oleva veega ega jooge seda.
- Seadme parandamiseks võtke ühendust volitatud teeninduskeskusega. Kasutage ainult originaalvaruosi.
- Pidage meeles, et kui olete parandanud seadet ise või lasknud seda teha ebapädeval isikul, võib see kahjustada seadme ohutust ja muuta garantii kehtetuks.
- Pärast mudeli tootmise lõpetamist on 7 aasta jooksul saadaval järgmised tagavaraosad: mootor, tsirkulatsioon- ja tühjendusump, kuumutusseadmed ja kuumutuselemendid, sealhulgas soojuspumbad, torud ja nende juurde kuuluvad seadmed, sealhulgas voolikud, ventiilid, filtrid ja veesulgurid, ukse juurde kuuluvad osad, trükkplaadid, elektroonilised näidikud, surveülilid, termostaadid ja andurid, tarkvara ja püsivara koos eelseadistatud tarkvaraga. Pidage meeles, et mõned varuosad on saadaval ainult ametlikele parandajatele ning et mõned varuosad ei pruugi kõigile mudelitele sobida.
- Pärast mudeli tootmise lõpetamist on 10 aasta jooksul saadaval järgmised tagavaraosad: uksehing ja tihendid, muud tihendid, pihustikonsoolid, tühjendusfiltrid, sisemised restid ja plastikust osad nagu korvid ja kaaned.
- Teave selles seadmes olevate lampide ja eraldi müüdavate varulampide kohta: Need lambid taluvad ka koduste majapidamisseadmete äärmuslikumaid tingimusi, näiteks temperatuuri, vibratsiooni, niiskust või on mõeldud edastama infot seadme tööoleku kohta. Need pole mõeldud kasutamiseks muudes rakendustes ega sobi ruumide valgustamiseks.

## 2.4 Kasutamine

## 2.6 Jäätmekäitlus



### HOIATUS!

Lämbumis- või vigastusoht!

- Eemaldage seade vooluvõrgust.

- Lõigake toitekaabel seadme küljest lahti ja visake ära.
- Eemaldage seadme ukse fiksaator, et vältida laste ja loomade seadmesse lõksujäämist.

## 3. PAIGALDAMINE



### HOIATUS!

Vt ohutust käsitlevaid peatükke.

### 3.1 Köögimööblisse paigutamine



[www.youtube.com/electrolux](http://www.youtube.com/electrolux)  
[www.youtube.com/aeg](http://www.youtube.com/aeg)

How to install your AEG/Electrolux  
60 cm Sliding Door Dishwasher

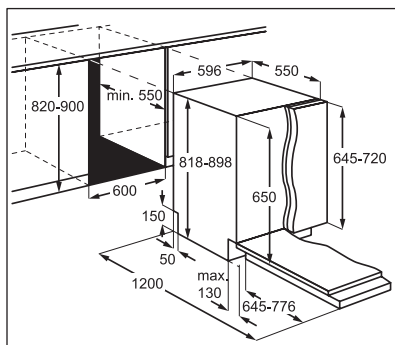

### 3.2 Turvakorgid

Kui mööblipaneel pole paigaldatud, avage seadme uks ettevaatlikult, et vältida vigastusohtu.

Pärast paigaldamist veenduge, et plastkatted on oma kohale lukustunud. Ukse külgedel olevate plastkatete kahjustamine või eemaldamine võib mõjutada seadme funktsionaalsust ja põhjustada vigastusi. Kui plastkate on

kahjustatud, võtke ühendust volitatud teeninduskeskusega, et vahetada see uue vastu.

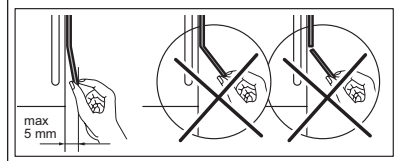
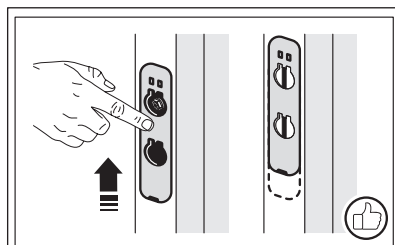
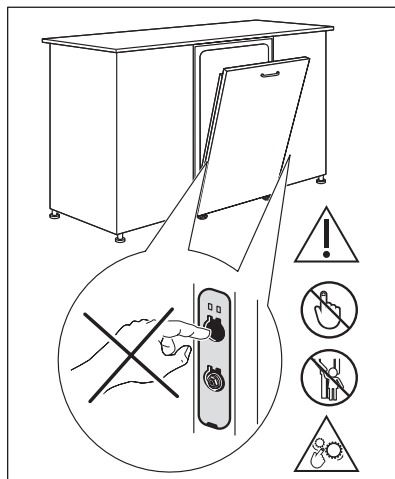

## 4. TOOTEKIRJELDUS

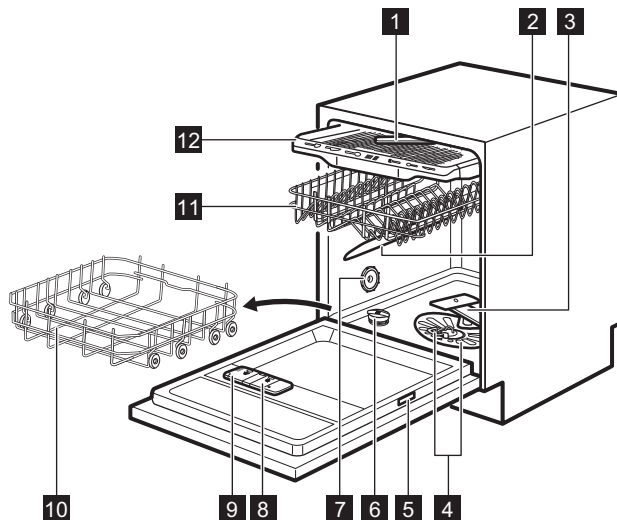

**1** Lae-pihustikonsool

**2** Ülemine pihustikonsool

**3** Alumine pihustikonsool

**4** Filtrid

**5** Andmeplaat

**6** Soolamahuti

**7** Öhuava

**8** Loputusvahendi jaotur

**9** Pesuainejaotur

**10** Alumine korv

**11** Ülemine korv

**12** Söögiriistade sahtel



Joonisel on näidatud toote üldine ülevaade. Täpsema teabe saamiseks vt teisi peatükke või seadmega kaasasolevaid dokumente.

### 4.1 Beam-on-Floor

Beam-on-Floor on tuli, mis kuvatakse seadme ukse ette põrandale.

- Kui programm käivitub, süttib punane tuli, mis põleb kuni programmi lõppemiseni.
- Kui programm on lõppenud, süttib roheline tuli.
- Seadme rikke korral punane tuli vilgub.



Beam-on-Floor kustub, kui seade lülitatakse välja.



Kui AirDry lülitatakse sisse kuivatusfaasi ajal, ei pruugi põrandale projitseeritav info täielikult nähtav olla. Et näha, kas tsükkel on lõppenud, vaadake juhtpaneeli.

## 5. JUHTPANEEL

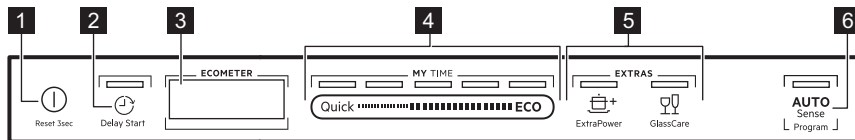

- |   |                                       |
|---|---------------------------------------|
| <b>1</b> Sees/Väljas nupp / Lähtestusnupp | <b>5</b> Funktsioonide nupud (EXTRAS) |
| <b>2</b> Viitkäivituse nupp               | <b>6</b> AUTO Sense programminupp     |
| <b>3</b> Ekraan                           |                                       |
| <b>4</b> MY TIME programmi valikuriba     |                                       |

### 5.1 Ekraan

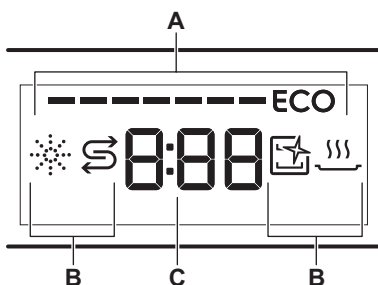

- A. ECOMETER  
B. Indikaatorid  
C. Ajaindikaator

### 5.2 ECOMETER



ECOMETER näitab, kuidas mõjutab programmivalik energia- ja veetarbimist. Mida rohkem ribasid põleb, seda madalam on tarbimine.

**ECO** tähistab kõige keskkonnasõbralikumat programmi tavalise määrdumisastmega nõudele.

### 5.3 Indikaatorid

Indikaator	Kirjeldus
	Loputusvahendi indikaator. On sees, kui loputusvahendi jaotur vajab täitmist. Vt jaotist <b>"Enne esimest kasutamist"</b> .
	Soolaindikaator. See on sees, kui soolamahuti vajab täitmist. Vt jaotist <b>"Enne esimest kasutamist"</b> .
	Machine Care indikaator. See on sees, kui seadme sisemus vajab puhastamist programmiga Machine Care. Vt jaotist <b>"Hooldus ja puhastamine"</b> .
	Kuivatustsükli indikaator. See on sees, kui valitud on kuivatustsükliga programm. Vilgub kuivatustsükli ajal. Vt jaotist <b>"Programmi valimine"</b> .

## 6. PROGRAMMI VALIMINE

### 6.1 MY TIME

MY TIME valikuriba võimaldab valida sobiva nõudepesutsükli olenevalt programmi kestusest.

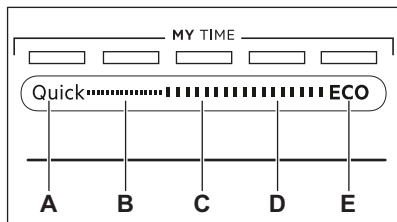

- Quick** on kõige lühem programm (**30min**), mis sobib värskelt ja kergelt määratud nõude pesemiseks.
- 1h** on programm värskelt ja kergelt määratud ja veidi kuivanud nõude pesemiseks.
- 1h 30min** on programm tavalise määrumisastmega nõude pesemiseks ja kuivatamiseks.
- 2h 40min** on programm tugevalt määratud nõude pesemiseks ja kuivatamiseks.
- ECO** on kõige pikem programm, mis tarbib tavalise määrumisastmega lauanõude ja söögiriistade pesemisel vett ja energiat kõige efektiivsemalt. See on standardprogramm kontrollimisasutustele. <sup>1)</sup>

### 6.2 AUTO Sense

Programm AUTO Sense kohandab pesutsükli automaatselt vastavalt nõude tüübile.

Seade tunneb ära korvides olevate esemete määrumisastme ja koguse. Vee temperatuuri ja kogust ja programmi kestust reguleeritakse vastavalt.

### 6.3 EXTRAS

Programmivalikut saate vastavalt vajadusele muuta, lülitades sisse EXTRAS.

#### ExtraPower

 ExtraPower parandab valitud programmi nõudepesutulemusi. Valik tõstab pesemise temperatuuri ja kestust.

#### GlassCare

 GlassCare väldib õrnade nõude, eelkõige klaasesemete kahjustamist. See valik hoiab ära valitud programmi nõudepesutemperatuuri kiired kõikumised ja vähendab selle tasemeni 45 °C.

### 6.4 Programmide ülevaade

Programm	Nõudepesu- masina koormus	Määrumis- aste	Programmi etapid	EXTRAS
Quick	Köögiriistad, söögiriistad	Värске	<ul style="list-style-type: none"> <li>Nõudepesu 50 °C</li> <li>Vaheloputus</li> <li>Lõpploputus 45 °C</li> <li>AirDry <sup>1)</sup></li> </ul>	<ul style="list-style-type: none"> <li>ExtraPower</li> <li>GlassCare</li> </ul>

<sup>1)</sup> Seda programmi kasutatakse, et hinnata vastavust komisjoni ökodisaini määrusele (EL) 2019/2022.

Programm	Nõudepesu- masina koormus	Määrdu- misas- te	Programmi etapid	EXTRAS
1h	Köögiriistad, söögiriistad	Värsked, kergelt kinnikuivanud toidujäänused	<ul style="list-style-type: none"> <li>Nõudepesu 60 °C</li> <li>Vaheloputus</li> <li>Lõpploputus 50 °C</li> <li>AirDry <sup>1)</sup></li> </ul>	<ul style="list-style-type: none"> <li>ExtraPower</li> <li>GlassCare</li> </ul>
1h 30min	Lauanõud, söögiriistad, potid, pannid	Normaalsed, kergelt kinnikuivanud toidujäänused	<ul style="list-style-type: none"> <li>Nõudepesu 60 °C</li> <li>Vaheloputus</li> <li>Lõpploputus 55 °C</li> <li>Kuivatus</li> <li>AirDry <sup>1)</sup></li> </ul>	<ul style="list-style-type: none"> <li>ExtraPower</li> <li>GlassCare</li> </ul>
2h 40min	Lauanõud, söögiriistad, potid, pannid	Normaalsed kuni tugevasti kinnikuivanud toidujäänused	<ul style="list-style-type: none"> <li>Eelpesu</li> <li>Nõudepesu 60 °C</li> <li>Vaheloputus</li> <li>Lõpploputus 60 °C</li> <li>Kuivatus</li> <li>AirDry <sup>1)</sup></li> </ul>	<ul style="list-style-type: none"> <li>ExtraPower</li> <li>GlassCare</li> </ul>
ECO	Lauanõud, söögiriistad, potid, pannid	Normaalsed, kergelt kinnikuivanud toidujäänused	<ul style="list-style-type: none"> <li>Eelpesu</li> <li>Nõudepesu 50 °C</li> <li>Vaheloputus</li> <li>Lõpploputus 55 °C</li> <li>Kuivatus</li> <li>AirDry <sup>1)</sup></li> </ul>	<ul style="list-style-type: none"> <li>ExtraPower</li> <li>GlassCare</li> </ul>
AUTO Sense	Lauanõud, söögiriistad, potid, pannid	Kõik	<ul style="list-style-type: none"> <li>Eelpesu</li> <li>Nõudepesu 50 - 60 °C</li> <li>Vaheloputus</li> <li>Lõpploputus 60 °C</li> <li>Kuivatus</li> <li>AirDry <sup>1)</sup></li> </ul>	Ei ole kohaldatav
Machine Care	Seadme sisemuse puhastamiseks. Vt jaotist „Hooldus ja puhastamine“.		<ul style="list-style-type: none"> <li>Puhastamine 70 °C</li> <li>Vaheloputus</li> <li>Lõpploputus</li> <li>AirDry <sup>1)</sup></li> </ul>	Ei ole kohaldatav

<sup>1)</sup> Automaatne ukse avanemine kuivatusfaasi ajal. Vt jaotist „Üldseaded“.

## Tarbimisväärtused

Programm <sup>1)2)</sup>	Vesi (l)	Energia (kWh)	Kestus (min)
Quick	11.3	0.610	30
1h	12.8	0.910	60

Programm 1)2)	Vesi (l)	Energia (kWh)	Kestus (min)
1h 30min	12.1	1.080	90
2h 40min	12.0	1.240	160
ECO	10.5	0.950	240
AUTO Sense	12.1	1.230	170
Machine Care	10.1	0.610	60

1) Vee surve ja temperatuur, elektriringe kõikumine, erinevad valikud ja nõude kogus ning määrdumisas-  
te võivad väärtusi mõjutada.

2) Programmi väärtused, välja arvatud ECO, on ainult hinnangulised.

## 7. ÜLDSEADED

Saate seadet konfigurereida, muutes vastavalt vajadusele üldseadeid.

Number	Seaded	Väärtused	Kirjeldus <sup>1)</sup>
1	Vee karedus	1L - 10L (vaikesät- ted: 5L)	Valige veepehmedaja tase vastavalt oma piirkonna vee karedusele.
2	Loputusvahendi lõppemise mär- ganne	On (vaikvää- rtus) Off	Lülitage loputusvahendi indikaator sisse või välja.
3	Heli peatamine	On Off (vaikvää- rtus)	Programmi lõppu tähistavate helisignaali- de sisse- või väljalülitamine.
4	Autom. ukse avamine	On (vaikvää- rtus) Off	Lülitage AirDrysisse või välja.
5	Nuputoonid	On (vaikvää- rtus) Off	Aktiveerige või deaktiveerige nupuvajutuse heli.
6	Viimane pro- grammivalik	On Off (vaikvää- rtus)	Viimati kasutatud programmi ja valikute au- tomaatse valimise lubamine või keelamine.

1) Täpsema teabe saamiseks lugege käesolevat peatükki.

Üldseadeid saate muuta  
seadistusrežiimis.

Kui seade on seadistusrežiimis,  
tähistavad ECOMETER ribad  
saadaolevaid seadeid. Iga seade puhul  
vilgub ECOMETER määratud riba.

Tabelis toodud üldseadete järjekord  
vastab ka ECOMETER seadete  
järjekorrale:

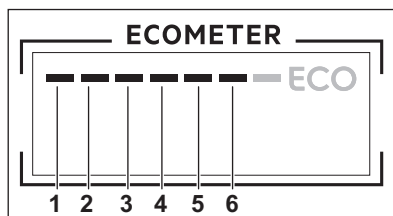

## 7.1 Seadistusrežiim

### Kuidas seadistusrežiimis navigeerida

Seadistusrežiimis saate navigeerida MY TIME valikuriba abil.

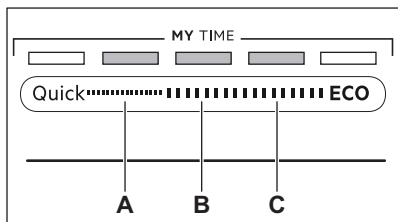

- A. **Tagasi**-nupp
- B. **OK**-nupp
- C. **Edasi**-nupp

Kasutage **Tagasi** ja **Edasi**, et üldseadeid vahetada ja nende väärtusi muuta.

Kasutage **OK**, et siseneda valitud seadesse ja väärtuse muutmist kinnitada.

### Seadistusrežiimi sisenemine

Seadistusrežiimi saate siseneda enne programmi käivitamist. Seadistusrežiimi ei saa siseneda ajal, kui programm töötab.

Seadistusrežiimi sisenemiseks vajutage ja hoidke korraga **Quick** ja **ECO** vähemalt 3 sekundit.

Valikutele **Tagasi**, **OK** ja **Edasi** vastavad märgutuled põlevad.

### Seade muutmise

Veenduge, et seade on seadistusrežiimis.

### Vee karedus

Saksa kraadid (°dH)	Prantsuse kraadid (°fH)	mmol/l	mg/l (ppm)	Clarke'i kraadid	Veepuhendaja tase
47 - 50	84 - 90	8.4 - 9.0	835 - 904	58 - 63	10
43 - 46	76 - 83	7.6 - 8.3	755 - 834	53 - 57	9
37 - 42	65 - 75	6.5 - 7.5	645 - 754	46 - 52	8

1. Kasutage **Tagasi** või **Edasi**, et valida soovitud seadele määratud ECOMETER riba.
  - Valitud seadele määratud ECOMETER riba vilgub.
  - Ekraanil kuvatakse kehtiv seade väärtus.
2. Seade avamiseks vajutage **OK**.
  - Valitud seadele määratud ECOMETER riba põleb. Teised ribad on kustunud.
  - Praeguse seade väärtus vilgub.
3. Vajutage **Tagasi** või **Edasi** väärtuse muutmiseks.
4. Valiku kinnitamiseks vajutage **OK**.
  - Uus seade on salvestatud.
  - Seade naaseb põhiseadete loendisse.
5. Seadete režiimist väljumiseks vajutage ja hoidke 3 sekundit korraga **Quick** ja **ECO**.

Seade pöördub tagasi programmi valimise režiimi.

Salvestatud seaded kehtivad seni, kuni te neid uuesti muudate.

## 7.2 Veepuhendaja

Veepuhendaja eemaldab vees olevad mineraalid, mis ei mõju hästi ei pesutulemusele ega seadmele endale.

Mida kõrgem on nende mineraalide tase, seda karedam on vesi. Olenevalt riigist väljendatakse vee karedust ekvivalentsetel skaaladel:

Veepuhendajat tuleks reguleerida vastavalt veevärgi vee karedusele teie piirkonnas. Teavet oma piirkonna vee kareduse kohta saate kohalikult vee-ettevõttelt. Veepuhendaja taseme nõuetekohane seadmine on oluline heade pesutulemuste tagamiseks.

Saksa kraadid (°dH)	Prantsuse kraadid (°fH)	mmol/l	mg/l (ppm)	Clarke'i kraadid	Veepehmeldaja tase
29 - 36	51 - 64	5.1 - 6.4	505 - 644	36 - 45	7
23 - 28	40 - 50	4.0 - 5.0	395 - 504	28 - 35	6
19 - 22	33 - 39	3.3 - 3.9	325 - 394	23 - 27	5 1)
15 - 18	26 - 32	2.6 - 3.2	255 - 324	18 - 22	4
11 - 14	19 - 25	1.9 - 2.5	185 - 254	13 - 17	3
4 - 10	7 - 18	0.7 - 1.8	70 - 184	5 - 12	2
<4	<7	<0.7	<70	< 5	1 2)

1) Tehasesäte

2) Ärge kasutage sellel tasemel soola.

**Olenemata kasutatavast pesuainest valige õige veekareduse tase, et hoida soolamahuti täitmise indikaatorit sisselülitatult.**



Soola sisaldavad multitabletid ei ole kareda vee pehendamiseks piisavalt tõhusad.

### Regeneereimisprotsess

Veepehmeldaja õige toimimise tagamiseks tuleb veepehmeldi seadmes olevat vaiku regulaarselt uuendada. Tegemist on automaatse toiminguga ja see kuulub nõudepesumasina töö juurde.

Kui eelmisest regeneerimisest alates on kasutatud ette nähtud koguses vett, käivitab seade uue regeneerimistoimingu, mis viiakse läbi viimase loputusfaasi ja programmi lõpu vahel.

Veepehmeldaja tase	Vee kogus (l)
1	250
2	100
3	62
4	47
5	25

Veepehmeldaja tase	Vee kogus (l)
6	17
7	10
8	5
9	3
10	3

Kui veepehmeldi seade on kõrgemal tasemel, võidakse see toiming läbi viia ja programmi keskel, enne loputamist (kaks korda programmi jooksul).

Regeneerimise käivitamine ei mõjuta tsükli pikkust, välja arvatud juhul, kui see viiakse läbi programmi keskel või programmi lõpus, kui kasutatakse lühikest kuivatusfaasi. Sel juhul pikendab regeneerimine programmi kogupikkust 5 minuti võrra.

Seega võib 5 minutit kestev veepehmeldaja loputamine alata sama tsükli jooksul või järgmise programmi alguses. See toiming suurendab programmi käigus tarbitava vee hulka 4 liitri võrra ja programmi jooksul kasutatava energia hulka täiendava 2 Wh võrra. Veepehmeldaja loputamine lõpeb veest tühjendamisega.

Iga teostatud veepehmendaja loputus (mis võib toimuda rohkem kui üks kord sama tsükli jooksul) võib pikendada programmi kestust täiendava 5 minuti võrra, kui see leiab aset kas programmi alguses või keskel.



Kõik käesolevas jaotises toodud tarbimisväärtused on määratud vastavalt kohaldatavale standardile laboritingimustes, mille puhul vee karedus on 2,5 mmol/l (veepehmendaja: tase 3) vastavalt määrusele: 2019/2022 .  
Vee surve ja temperatuur ning erinevused elektrivarustuses võivad neid väärtusi muuta.

### 7.3 Loputusvahendi puudumise märguanne

Loputusvahend aitab nõusid kuivatada ilma triipude ja plekkideta. See vabastatakse automaatselt loputustsükli ajal.

Kui loputusvahendi mahuti on tühi, süttib loputusvahendi indikaator. Kui rahuldavad kuivatustulemused on tagatud üksnes multitablettide kasutamisel, võib loputusvahendi lisamise märguande ka välja lülitada. Siiski parima kuivatustulemuse tagab alati loputusvahendi kasutamine.

Kui te kasutate tavapäraselt pesuainet või loputusvahendit mitte sisaldavaid multitablette, lülitage loputusvahendi täitmise märguanne sisse, et see oleks pidevalt aktiivne.

### 7.4 Heli peatamine

Programmi lõppedes kostab helisignaali, mille saate soovi korral sisse lülitada.



Helisignaaliid kõlavad ka siis, kui seadmel tekib rike. Neid helisignaale ei ole võimalik välja lülitada.

## 7.5 AirDry

AirDry tõhustab kuivatustulemusi. Kuivatusfaasi ajal avaneb masina luuk automaatselt ja jääb paokile.

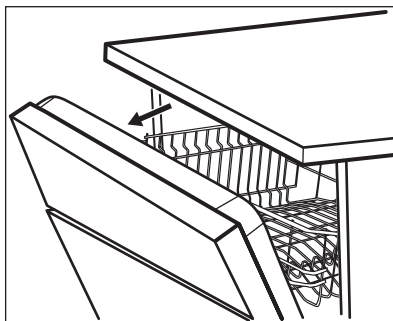

AirDry lülitub automaatselt sisse kõigi programmidega.

Kuivatusfaasi kestus ja luugi avanemise aeg võivad olla erinevad sõltuvalt valitud programmist ja valikutest.

Kui AirDry luugi avab, kuvatakse näidikul käimasoleva programmi järelejäänud aeg.



#### ETTEVAATUST!

Pärast luugi automaatset avanemist ärge üritage seda esimese 2 minuti jooksul sulgeda. See võib masinat kahjustada.



#### ETTEVAATUST!

Kui lapsed võivad masina juurde pääseda, tuleks AirDry välja lülitada, sest masina avatud luuk võib olla ohtlik.



Kui AirDry avab luugi, ei pruugi Beam-on-Floor täielikult nähtav olla. Et näha, kas programm on lõppenud, vaadake juhtpaneeli.

## 7.6 Nuputoonid

Juhtpaneeli nupud teevad vajutamisel klõpsuvat heli. Selle heli saate välja lülitada.

## 7.7 Viimane programmivalik

Viimati kasutatud programmi ja valikute automaatse valimise määramine.

Salvestatakse viimane, enne seadme väljalülitamist lõpetatud programm.

Seadme sisselülitamisel valitakse see siis automaatselt.

Kui viimase programmi valik on välja lülitatud, on vaikeprogrammiks ECO.

## 8. ENNE ESMAKORDSET KASUTAMIST

1. **Kontrollige, kas veepehmedaja on reguleeritud vastavalt teie piirkonna vee karedusele. Kui mitte, reguleerige veepehmedaja taset.**
2. Täitke soolamahuti.
3. Täitke loputusvahendi jaotur.
4. Keerake veekraan lahti.
5. Käivitage programm Quick, et eemaldada seadmesse jäänud võimalikud tootmisjääd. Ärge kasutage pesuainet ega pange korvidesse nõusid.

Pärast programmi käivitamist aktiveerib seade kuni 5 minutiks veepehmedajas oleva vaigu. Pesutsükkel käivitub alles pärast selle toimingut lõppemist. Toimingut viiakse läbi regulaarselt.

### 8.1 Soolamahuti



#### ETTEVAATUST!

Kasutage ainult nõudepesumasinale mõeldud jämedat soola. Peenike sool suurendab korrosiooniohtu.

Soola kasutatakse veepehmedaja vaigu aktiveerimiseks ja igapäevases kasutuses heade pesutulemuste tagamiseks.

### Soolamahuti täitmine

1. Keerake soolamahuti korki vastupäeva ja võtke see välja.
2. Valage soolamahutisse 1 liiter vett (ainult esimesel korral).
3. Kallake soolamahutisse 1 kg soola (kuni see on täis).

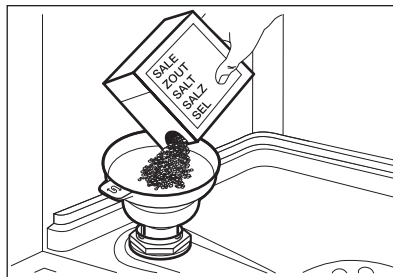

4. Raputage kergelt letrit, et kõik soolagraanulid mahutisse juhtida.
5. Eemaldage sool soolamahuti avause ümbert.

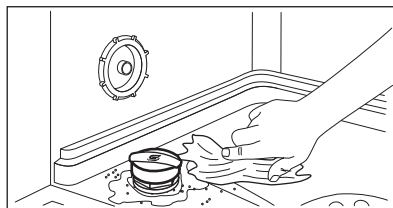

6. Soolamahuti sulgemiseks keerake soolamahuti korki päripäeva.



#### ETTEVAATUST!

Vesi ja sool võivad soolamahutist täitmise ajal välja tulla. Rooste ärahoidmiseks käivitage programm kohe pärast soolamahuti täitmist.

## 8.2 Kuidas täita loputusaine jaoturit

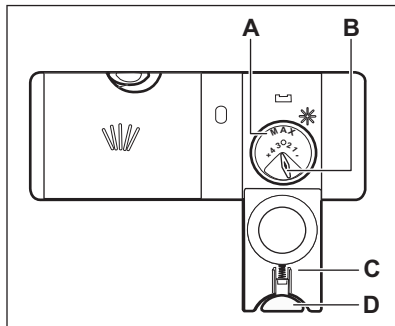

### ETTEVAATUST!

Lahter (A) on ainult loputusvahendile. Ärge täitke seda pesuvahendiga.



### ETTEVAATUST!

Kasutage vaid nõudepesumasinatele mõeldud loputusvahendit.

1. Vajutage vabastusnuppu (D), et avada kaas (C).
2. Kallake loputusvahend jaoturisse (A), kuni vedelik jõuab tasemeni „max“.
3. Eemaldage mahaläinud loputusvahend imava lapiga, et ei tekiks liiga palju vahtu.
4. Sulgege kaas. Veenduge, et vabastusnupp on lukustunud oma asendisse.



Eraldatava koguse reguleerimiseks keerake valikunuppu (B) asendite 1 (väikseim kogus) ja 4 või 6 (suurim kogus) vahel.

## 9. IGAPÄEVANE KASUTAMINE

1. Keerake veekraan lahti.
2. Vajutage ja hoidke ①, kuni seade sisse lülitub.
3. Täitke soolamahuti, kui see on tühi.
4. Täitke loputusvahendi jaotur, kui see on tühi.
5. Pange nõud korvidesse.
6. Lisage pesuaine.
7. Valige ja käivitage programm.
8. Kui programm on lõppenud, sulgege veekraan.
3. Kui programmil on eelpesutsükel, pange väike kogus pesuainet masina luugi siseosale.
4. Sulgege kaas. Veenduge, et vabastusnupp on lukustunud oma asendisse.



Lisateavet pesuainekoguse kohta vt toote pakendil olevatest tootja juhistest. Tavaliselt piisab tavalise määrdumisastmega nõude pesemiseks 20–25 ml pesugeelist.



Ärge lisage lahtrisse (A) rohkem kui 30 ml pesugeeli.

### 9.1 Pesuaine kasutamine

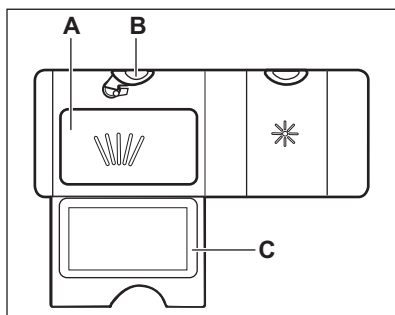

1. Vajutage vabastusnuppu (B), et avada kaas (C).
2. Pange pesuaine (geel, pulber või tablett) lahtrisse (A).

### 9.2 Kuidas valida ja käivitada programmi MY TIME valikuriba abil

1. Libistage sõrmega üle MY TIME valikuriba, et valida sobiv programm.
  - Valitud programmile vastav märgutuli põleb.
  - ECOMETER tähistab energia- ja veetarbimise taset.
  - Ekraanil kuvatakse programmi kestus.

2. Soovi korral valige sobivad EXTRAS.
3. Programmi käivitamiseks sulgege seadme uks.

### 9.3 EXTRAS sisselülitamine

1. Valige programm MY TIME valikuriba abil.
2. Vajutage käivitatavale valikule vastavat nuppu.
  - Nupule vastav märgutuli põleb.
  - Ekraan näitab programmi uuendatud kestust.
  - ECOMETER tähistab uuendatud energia- ja veetarbimise taset.

**i** Vaikimisi tuleb valikud sisse lülitada iga kord, kui te programmi käivitate. Kui viimane programmivalik käivitatakse, lülituvad salvestatud valikud koos programmiga automaatselt sisse.

**i** Programmi töösoleku ajal valikuid sisse ega välja lülitada ei saa.

**i** Kõik valikud omavahel ei sobi.

**i** Valikute sisselülitamine võib sageli mõjutada vee- ja energiatarvet ja programmi kestust.

### 9.4 Kuidas käivitada AUTO Sense programm

1. Vajutage nuppu **AUTO Sense**.
  - Nupule vastav märgutuli põleb.
  - Ekraanil kuvatakse pikima võimaliku programmi kestus.
2. Programmi käivitamiseks sulgege seadme uks.

Seade tunnetab, millist tüüpi pesuga on tegu, ja valib sobiva pesutsükli. Tsükli ajal lülituvad andurid korduvalt sisse ja esialgne programmikestus võib lüheneda.

### 9.5 Programmi alguse edasilükkamine

1. Valige programm.
  2. Vajutage korduvalt -nuppu, kuni ekraanil kuvatakse soovitud viitkäivituse aeg (1 kuni 24 tundi). Nupule vastav märgutuli põleb.
  3. Pöördloenduse käivitamiseks sulgege seadme uks.
- Pöördloenduse ajal ei saa viivituse aega ega valitud programmi muuta.

Kui pöördloendus on lõppenud, käivitub programm.

### 9.6 Viitkäivituse tühistamine pöördloenduse ajal

Vajutage ja hoidke umbes 3 sekundit . Seade pöördub tagasi programmi valimise režiimi.

**i** Viitkäivituse tühistamisel tuleb programm uuesti valida.

### 9.7 Käimasoleva programmi tühistamine

Vajutage ja hoidke umbes 3 sekundit . Seade pöördub tagasi programmi valimise režiimi.

**i** Enne uue programmi käivitamist veenduge, et pesuaine jaoturis on pesuainet.

### 9.8 Ukse avamine seadme töö ajal

Avades ukse programmi töösoleku ajal, peatub seadme töö. See võib suurendada energiatarbimist ja pikendada programmi kestust. Kui ukse uuesti sulgete, jätkub seadme töö kohast, kus see katkes.

**i** Kui kuivatusfaasi ajal avatakse uks kauemaks kui 30 sekundit, lülitub käimasolev programm välja. Seda ei juhtu juhul, kui uks avatakse funktsiooniga AirDry.

## 9.9 Funktsioon Auto Off

See funktsioon säästab energiat, lülitades seadme välja, kui seda ei kasutata.

Funktsioon käivitub automaatselt, kui:

- Pesuprogramm on lõppenud.
- 5 minutit ei ole programmi käivitatud.

## 9.10 Programmi lõpp

Kui programm on lõppenud, kuvatakse ekraanil **0:00**.

Funktsioon Auto Off lülitab masina automaatselt välja.

Kõik nupud on mitteaktiivsed, välja arvatud toitenupp.

# 10. VIHJEID JA NÄPUNÄITEID

## 10.1 Üldteave

Järgmisi näpunäiteid järgides saavutate igapäevasel kasutamisel parimad pesu- ja kuivatustulemused ning aitate säästa keskkonda.

- Kasutusjuhendis toodud juhiseid järgides on nõude pesemine nõudepesumasinas tunduvalt vee- ja energiasäästlikum kui nende käsitsi pesemine.
- Vee ja energia kokkuhoidmiseks pange masin täis. Parimate tulemuste saavutamiseks sättige nõud korvidesse nii, nagu kasutusjuhendis kirjeldatud; ärge masinat liiga täis pange.
- Ärge loputage nõusid eelnevalt käsitsi. See suurendab vee- ja energiatarbimist. Vajadusel valige eelpesufaasiga programm.
- Eemaldage suuremad toidujäägid ja kallake tassid ja klaasid tühjaks, enne kui need masinasse panete.
- Kinnikõrbenud või liiga kuivanud toiduga nõusid võib enne masinasse panemist eelnevalt veidi leotada või puidust labidaga puhastada.
- Kontrollige, et nõud ei puutu üksteise vastu ega ole üksteise peal. Vaid nii saavad nad veega täielikult kokku puutuda ja puhtaks.
- Pesemisel võib kasutada eraldi nõudepesumasina-pesuainet, loputusvahendit ja -soola, või ka multitablette (nt "All in 1"). Järgige pakendil olevaid juhiseid.
- Valige nõude tüübile ja määrdumisastmele vastav programm. ECO tarbib vett ja energiat kõige efektiivsemalt.
- Et vältida katlakivi tekkimist seadmes:
  - Täitke vajadusel soolamahuti.

- Kasutage soovitatud koguses pesuainet ja loputusvahendit.
- Kontrollige, kas veepehmenendaja on reguleeritud vastavalt teie piirkonna vee karedusele.
- Järgige juhiseid peatükis "**Hooldus ja puhastamine**".

## 10.2 Soola, loputusvahendi ja pesuaine kasutamine

- Kasutage ainult nõudepesumasina jaoks mõeldud soola, loputusvahendit ja pesuvahendit. Teised tooted võivad seadet kahjustada.
- Kareda ja väga kareda vee korral soovime optimaalsete puhastamis- ja kuivatamistulemuste saamiseks kasutada tavalist nõudepesuvahendit (pulber, geel, tabletid, mis ei sisalda täiendavaid aineid), loputusvahendeid ja soola eraldi.
- Lühikeste programmidega ei jõua pesuainetabletid täielikult lahustuda. Nõudele pesuvahendi jääkide tekkimise vältimiseks soovime kasutada tablette pikkade programmidega.
- Kasutage alati õiges koguses pesuainet. Ebapiisav pesuainekogus võib põhjustada mitterahuldavaid pesutulemusi ja tekitada nõudele karedast veest tingitud kihi või plekid. Liiga suur pesuainekogus pehme või pehmenatud veega jätab nõudele pesuainejäägid. Kasutage pesuainet vastavalt vee kareduse tasemele. Vt pesuaine pakendil olevaid juhiseid.
- Kasutage alati õiges koguses loputusvahendit. Liiga väheses koguses loputusvahendit halvendab kuivatustulemusi. Liiga suures koguses loputusvahendit jätab nõudele sinaka kihi.

- Veenduge, et veepehmendaja tase oleks õige. Kui kogus on liiga suur, võib üleliigne soolakogus vees tekitada söögiriistadel roostet.

### 10.3 Kuidas lõpetada multitablettide kasutamine

Enne pesuaine, soola ja loputusvahendi eraldi kasutamist tehke järgmist.

1. Valige kõrgeim veepehmendaja tase.
2. Veenduge, et soolamahuti ja loputusvahendi jaotur on täis.
3. Käivitage programm Quick. Ärge kasutage pesuainet ega pange korvidesse nõusid.
4. Kui pesuprogramm on lõppenud, kohandage veepehmendaja vastavalt oma piirkonna vee karedusele.
5. Reguleerige eraldatava loputusvahendi kogust.

### 10.4 Enne programmi käivitamist

Enne valitud programmi käivitamist veenduge järgmises:

- Filtrid on puhtad ja õigesti paigaldatud.
- Soolamahuti kork on tihedalt kinni.
- Pihustikonsoolid ei ole ummistunud.
- Nõudepesusoola ja loputusvahendi kogus on piisav (kui te ei kasuta multitablette).
- Esemete paigutus korvides on õige.
- Valitud programm sobib pestavate esemete tüübi ja määrdumisastmega.
- Kasutatud on õiges koguses pesuainet.

### 10.5 Korvide laadimine

- Kasutage korvide ruumi täies ulatuses.

- Kasutage seadet ainult nõudepesumasinakindlate nõude pesemiseks.
- Ärge peske nõudepesumasinas järgmisi materjale: puit, sarv, tinasulam, vask, alumiinium, õrnalt kaunistatud portselan ja kaitsmata süsinikteras. See võib põhjustada nende pragunemist, kõverdumist, värvi muutumist, mülke või roostetamist.
- Ärge peske seadmes vett imavaid esemeid (käsnu või lappe).
- Asetage õõnsad esemed (tassid, klaasid ja pannid) masinasse, avaus allpool.
- Veenduge, et klaasid ei puutu omavahel kokku.
- Pange kerged või plastist esemed ülemisse korvi. Veenduge, et esemed ei pääse vabalt liikuma.
- Pange söögiriistad ja väikesed esemed söögiriistade sahtlisse.
- Veenduge enne programmi käivitamist, et pihustikonsoolid saavad takistamatult liikuda.

### 10.6 Korvide tühjendamine

1. Enne seadmest väljavõtmist laske nõudel jahtuda. Tulised nõud purunevad kergesti.
2. Võtke kõigepealt välja esemed alumisest korvist, seejärel ülemisest.



Ka pärast programmi lõppemist võib seadme sisepindadel siiski olla vett.

## 11. HOOLDUS JA PUHASTAMINE



### HOIATUS!

Enne mis tahes hooldust välja arvatud programmi Machine Care käivitamine, lülitage seade välja ja eemaldage toitepistik pistikupesast.



Mustad filtrid ja ummistunud pihustikonsoolid halvendavad pesemistulemusi. Kontrollige nende seisukorda regulaarselt; vajadusel puhastage.

## 11.1 Machine Care



Machine Care on programm, mis puhastab seadme sisemust parimate tulemustega. Eemaldatakse ka kattlakivi ja rasvajäägid.

Kui seade tuvastab puhastusvajaduse, süttib indikaator . Käivitage Machine Care programm, et puhastada seadme sisemus.

## Kuidas käivitada Machine Care programm



Enne Machine Care programmi käivitamist puhastage filtrid ja pihustikonsoolid.

1. Kasutage spetsiaalselt nõudepesumasinale mõeldud kattlakivieemaldit või puhastusvahendit. Järgige pakendil olevaid juhiseid. Ärge pange masinasse nõusid.
2. Vajutage ja hoidke 3 sekundit korruga  ja .

Indikaatorid  and  vilguvad. Ekraan näitab programmi kestust.

3. Programmi käivitamiseks sulgege seadme uks.

Kui programm on lõppenud, kustub indikaator .

## 11.2 Sisemine puhastamine

- Puhastage seadme sisemust pehme niiske lapiga.
- Ärge kasutage abrasiivseid puhastuslappe, teravaid esemeid, tugevaid kemikaale, küürimisšvamme ega lahusteid.
- Pühkige luuki, kaasa arvatud kummist tihendit, üks kord nädalas.
- Hea toimivuse säilitamiseks puhastage seadet vähemalt kord kahe kuu jooksul spetsiaalselt nõudepesumasina puhastamiseks mõeldud tootega. Lugege tähelepanelikult tootepakendil olevat juhendit.
- Parimate pesutulemuste saamiseks käivitage Machine Care programm.

## 11.3 Lahtiste detailide eemaldamine

Pärast iga kasutamist kontrollige nõudepesumasina filtreid ja äravooluosa. Lahtised detailid (nt klaasi-, plast-, luutükid, hambaorgid jms) halvendavad pesutulemusi ja võivad seadme tühjenduspompa kahjustada.



### ETTEVAATUST!

Kui te ei saa võõrkehaid kätte, pöörduge volitatud teeninduskeskuse poole.

1. Võtke filtrisüsteem lahti nii, järgides käesolevas jaotises toodud juhiseid.
2. Eemaldage võõrkehad manuaalselt.
3. Pange filtrisüsteem kokku nii, nagu käesolevas jaotises näidatud.

## 11.4 Välispinna puhastamine

- Puhastage seadet pehme niiske lapiga.
- Kasutage ainult neutraalseid pesuaineid.
- Ärge kasutage abrasiivseid tooteid, küürimisšvamme ega lahusteid.

## 11.5 Filtrite puhastamine

Filtrisüsteem koosneb kolmest osast.

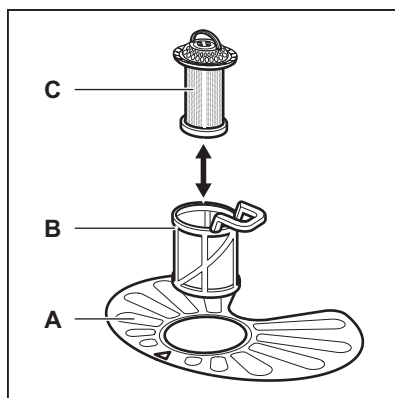

1. Pöörake filtrit (B) vastupäeva ja võtke välja.

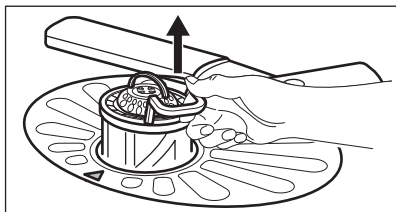
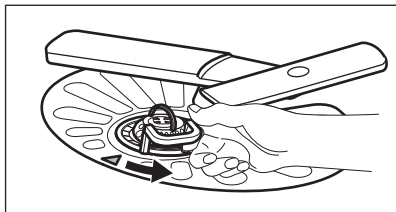

2. Eemaldage filter (C) filtrist (B).
3. Eemaldage lame filter (A).

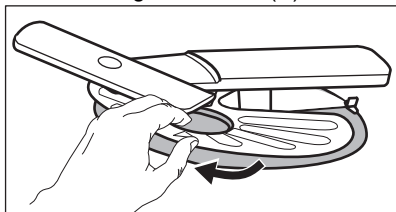

4. Peske filtrid puhtaks.

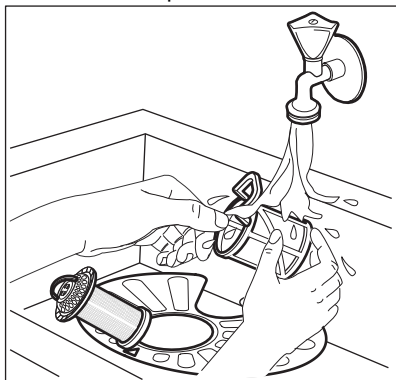

5. Veenduge, ega settevanni äärte ümber pole kogunenud toidujäämeid või mustust.
6. Asetage lame filter tagasi (A). Veenduge, et see paikneb õigesti kahe juhiku all.

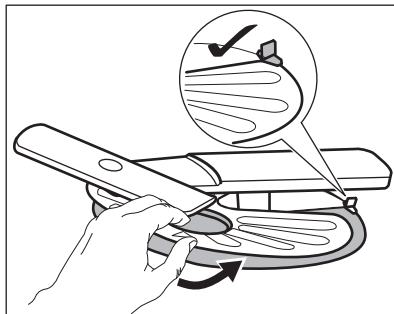

7. Pange uuesti kokku filtrid (B) ja (C).
8. Pange tagasi filter (B) lame filtri sees (A). Keerake päripäeva, kuni see kohale lukustub.

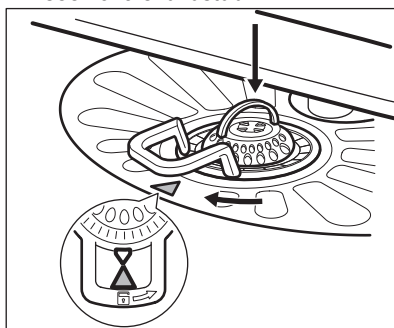

#### ETTEVAATUST!

Filtrite ebaõige asend võib põhjustada kehva pesutulemust ja kahjustada seadet.

## 11.6 Alumise pihustikonsooli puhastamine

Alumist pihustikonsooli on soovitatav regulaarselt puhastada, et vältida avade ummistumist.

Ummistunud avad võivad põhjustada kehvi pesutulemusi.

1. Alumise pihustikonsooli eemaldamiseks tõmmake seda ülespoole.

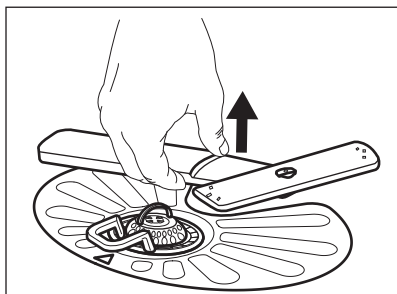

2. Peske pihustikonsool voolava vee all puhtaks. Kasutage peenikest teravat eset (nt hambaorki), et eemaldada avadesse kogunenud mustus.

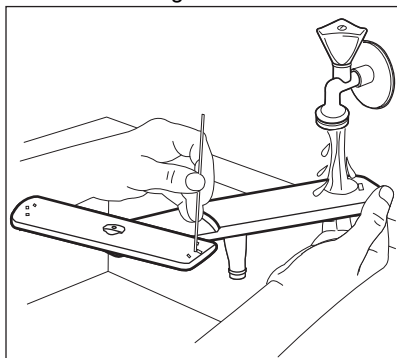

3. Pihustikonsooli tagasipanemiseks vajutage seda allapoole.

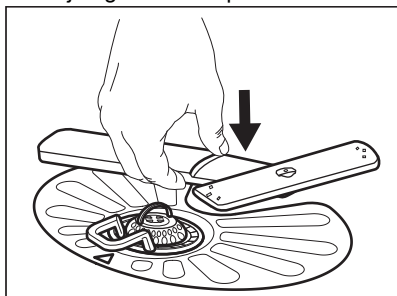

## 11.7 Ülemise pihustikonsooli puhastamine

Ärge eemaldage ülemist pihustikonsooli. Kui avad pihustikonsoolis on ummistunud, eemaldage järelejäänud mustuseosad peenikese terava esemega, näiteks hambaorgiga.

## 11.8 Lae-pihustikonsooli puhastamine

Lae-pihustikonsooli on soovitatav regulaarselt puhastada, et vältida avade ummistumist. Ummistunud avad võivad olla kehvade pesutulemuste põhjuseks.

Lae-pihustikonsooli asub seadme laes. Pihustikonsool (C) on paigaldatud sisselasketoru (A) külge kinnituselemendi abil (B).

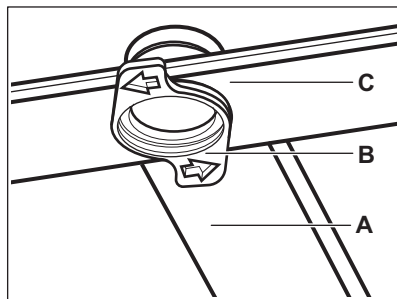

1. Vabastage söögiriistade sahtli liugsiinidel olevad tõkised ja tõmmake sahtel välja.

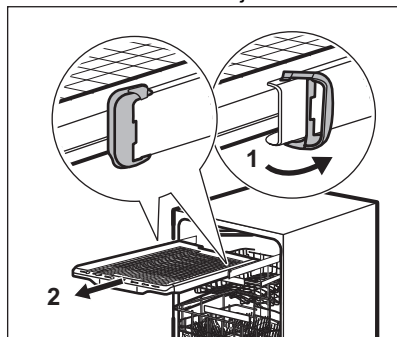

2. Viige ülemine korv madalamale tasemele, et pääseda pihustikonsoolile paremini ligi.
3. Et pihustikonsooli (C) sisselasketoru (A) küljest eemaldada, keerake kinnituselementi (B) vastupäeva ja tõmmake pihustikonsooli allapoole.
4. Peske pihustikonsool jooksva vee all puhtaks. Kasutage peenikest teravat eset (nt hambaorki), et eemaldada avadesse kogunenud sodi. Laske veel läbi avade joosta, et ka seespool olev mustus välja uhtuda.

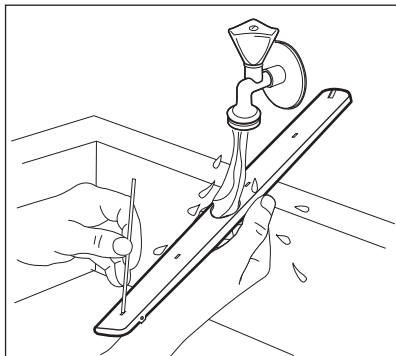

5. Pihustikonsooli (C) tagasiasetamiseks lükake tagasiasetamiseks lükake kinnituselement (B) pihustikonsooli ja kinnitage seejärel päripäeva keerates sisselasketoru (A) külge. Veenduge, et kinnituselement lukustub oma kohale.
6. Lükake söögiriistade sahtel liugsiinidele ja kinnitage töksid.

## 12. TÕRKEOTSING



### HOIATUS!

Masina ebaõige remont võib ohustada masina kasutajat. Remonditöid võib teha ainult kvalifitseeritud töötaja.

Vaadake alltoodud tabelit, et leida teavet võimalike probleemide kohta.

Mõnede probleemide korral kuvatakse ekraanil häirekood.

**Enamiku probleemide lahendamiseks ei ole vaja pöörduda teeninduskeskuse poole.**

Probleem ja häirekood	Võimalik põhjus ja lahendus
Ei saa seadet aktiveerida.	<ul style="list-style-type: none"> <li>• Veenduge, et toitepistik on seinakontakti ühendatud.</li> <li>• Veenduge, et kaitsmekarbis olevad sulavkaitsmed on terved.</li> </ul>
Programm ei käivitu.	<ul style="list-style-type: none"> <li>• Veenduge, et masina luuk on suletud.</li> <li>• Kui olete valinud viitkäivituse, tühistage see või oodake pöördloenduse lõppemiseni.</li> <li>• Masin aktiveerib veepuhendajas leiduva toimeaine. Protseduur kestab ligikaudu 5 minutit.</li> </ul>
Masin ei täitu veega. Näidikul kuvatakse i10 või i11.	<ul style="list-style-type: none"> <li>• Veenduge, et veekraan on avatud.</li> <li>• Veenduge, et veesurve ei ole liiga madal. Lisateabe saamiseks võtke ühendust kohaliku vee-ettevõttega.</li> <li>• Veenduge, et veekraan ei ole ummistunud.</li> <li>• Veenduge, et sisselaskevooliku filter ei ole ummistunud.</li> <li>• Veenduge, et tühjendusvoolik ei ole kokku murtud ega painutatud.</li> </ul>
Masin ei tühjene veest. Näidikul kuvatakse i20.	<ul style="list-style-type: none"> <li>• Veenduge, et valamü äraavoolutoru ei ole ummistunud.</li> <li>• Veenduge, et sisemine filtrisüsteem ei ole ummistunud.</li> <li>• Veenduge, et tühjendusvoolikul ei ole väändeid ega kõverusi.</li> </ul>

Probleem ja häirekood	Võimalik põhjus ja lahendus
Üleujutusvastane seade on sees. Näidikul kuvatakse <b>i30</b> .	<ul style="list-style-type: none"> <li>• Sulgege veekraan.</li> <li>• Veenduge, et masin on õigesti paigaldatud.</li> <li>• Veenduge, et korvid on täidetud nii, nagu kasutusjuhendis näidatud.</li> </ul>
Veetaseme tuvastusanduri rike. Näidikul kuvatakse <b>i41 - i44</b> .	<ul style="list-style-type: none"> <li>• Veenduge, et filtrid on puhtad.</li> <li>• Lülitage masin välja ja sisse.</li> </ul>
Vee- või tühjenduspumba rike. Näidikul kuvatakse <b>i51 - i59</b> või <b>i5A - i5F</b> .	<ul style="list-style-type: none"> <li>• Lülitage masin välja ja sisse.</li> </ul>
Masinas oleva vee temperatuur on liiga kõrge või on veeanduri rike. Näidikul kuvatakse <b>i61</b> või <b>i69</b> .	<ul style="list-style-type: none"> <li>• Jälgige, et sissetuleva vee temperatuur ei ületa 60 °C.</li> <li>• Lülitage masin välja ja sisse.</li> </ul>
Masinal on tehniline rike. Näidikul kuvatakse <b>iC0</b> või <b>iC3</b> .	<ul style="list-style-type: none"> <li>• Lülitage masin välja ja sisse.</li> </ul>
Masinas oleva vee tase on liiga kõrge. Näidikul kuvatakse <b>iF1</b> .	<ul style="list-style-type: none"> <li>• Lülitage masin välja ja sisse.</li> <li>• Veenduge, et filtrid on puhtad.</li> <li>• Kontrollige, kas tühjendusvoolik on paigaldatud pöranda suhtes õigele kõrgusele. Vt paigaldusjuhiseid.</li> </ul>
Masin jääb pesemise käigus korduvalt seisma ja hakkab uuesti tööle.	<ul style="list-style-type: none"> <li>• See on tavaline. See tagab parimad pesutulemused ja energia kokkuhoiu.</li> </ul>
Programm kestab liiga kaua.	<ul style="list-style-type: none"> <li>• Kui olete valinud viitkävitus, tühistage see või oodake pöördloenduse lõppemiseni.</li> <li>• Nende funktsioonide aktiveerimine võib pikendada programmi kestust.</li> </ul>
Kuvatav programmi kestus erineb tarbimisväärtuste tabelis toodud kestusest.	<ul style="list-style-type: none"> <li>• Vt tarbimisväärtuste tabelit jaotises „<b>Programmi valik</b>“.</li> </ul>
Ekraanil olev järelejäänud aeg pikeneb ja liigub edasi hüplikult kuni programmi lõpuni.	<ul style="list-style-type: none"> <li>• See ei ole rike. Masin töötab õigesti.</li> </ul>
Väike leke masina uksest.	<ul style="list-style-type: none"> <li>• Masin ei ole loodis. Reguleerige tugijalgu vastavalt vajadusele (kui on kohaldatav).</li> <li>• Masina luuk ei ole sisemuse suhtes tsentreeritud. Reguleerige tagumisi jalgu (kui on kohaldatav).</li> </ul>

Probleem ja häirekood	Võimalik põhjus ja lahendus
Masina luuki on raske sulgeda.	<ul style="list-style-type: none"> <li>Masin ei ole loodis. Reguleerige tugijalgu vastavalt vajadusele (kui on kohaldatav).</li> <li>Nõude osad ulatuvad korvidest väljapoole.</li> </ul>
Masina luuk avaneb pesutsükli ajal.	<ul style="list-style-type: none"> <li>Funktsioon AirDry on aktiveeritud. Saate funktsiooni välja lülitada. Vt jaotist „Üldseaded“.</li> </ul>
Masina sisemusest kostab klirinat või koputusi.	<ul style="list-style-type: none"> <li>Nõud ei ole korvidesse õigesti paigutatud. Vaadake korvide täitmise infolehte.</li> <li>Veenduge, et pihustikonsool saab vabalt pöörelda.</li> </ul>
Masin põhjustab kaitsme väljalülitumise.	<ul style="list-style-type: none"> <li>Voolutugevus ei võimalda kõigi kasutatavate seadmete üheaegset kasutamist. Kontrollige pistikupesa voolutugevust ja arvesti voolukulu ning lülitage vajaduse korral mõni kasutatavatest seadmetest välja.</li> <li>Masina sisemine elektririke. Võtke ühendust volitatud teeninduskeskusega.</li> </ul>

Kui olete masinat kontrollinud, lülitage masin välja ja uuesti sisse. Kui probleem tekib uuesti, võtke ühendust volitatud teeninduskeskusega.

Tabelis mitteleiduvate häirekoodide kuvamisel võtke ühendust volitatud teeninduskeskusega.







### HOIATUS!

Me ei soovita masina kasutamist jätkata enne probleemi täielikku kõrvaldamist. Eemaldage masin vooluvõrgust ja ärge seda enne sisse lülitage, kui olete kindel, et masin on korras.

PNC asub seadme ukse küljes asuval andmeplaadil. Samuti võite kontrollida juhtpaneelil olevat PNC.

Enne PNC kontrollimist veenduge, et seade on programmi valimise režiimis.

- Vajutage ja hoidke 3 sekundit korruga  ja .
  - Ekraanil kuvatakse teie seadme PNC.
  - Et väljuda PNC esitamise režiimist, vajutage ja hoidke korruga umbes 3 sekundit  ja .
- Seade pöördub tagasi programmi valimise režiimi.

## 12.1 Toote numbriline kood (PNC)

Volitatud hoolduskeskusesse pöördumisel peab toote numbriline kood olema käepärast.

## 12.2 Nõudepesu- ja kuivatustulemused ei vasta ootustele

Probleem	Võimalik põhjus ja lahendus
Kehvad pesutulemused.	<ul style="list-style-type: none"> <li>Vt jaotist "<b>Igapäevane kasutamine</b>", jaotist "<b>Vihjeid ja näpunäiteid</b>" ja korvi täitmise infolehte.</li> <li>Kasutage tõhusamat pesuprogrammi.</li> <li>Aktiveerige funktsioon ExtraPower, et tõhustada valitud programmi pesutulemusi.</li> <li>Puhastage pihustikonsool ja filter. Vt jaotist „<b>Hooldus ja puhastamine</b>“.</li> </ul>
Kehvad kuivatustulemused.	<ul style="list-style-type: none"> <li>Nõud on jäänud suletud seadmesse liiga kauaks. Aktiveerige funktsioon AirDry, et valida ukse automaatne avanemine ja tõhustada kuivatamist.</li> <li>Loputusvahendit pole kasutatud või on seda lisatud liiga vähe. Täitke loputusvahendi jaotur või seadke loputusvahendi tase kõrgemaks.</li> <li>Põhjuseks võib olla loputusvahendi kvaliteet.</li> <li>Kasutage alati loputusvahendit, isegi multitablettide kasutamisel.</li> <li>Plastist esemed tuleks rätikuga üle kuivatada.</li> <li>Programmil ei ole kuivatustsüklit. Vt jaotist "<b>Programmid ülevaade</b>".</li> </ul>
Valged triibud või sinakas kiht klaasidel ja nõudel.	<ul style="list-style-type: none"> <li>Eraldatava loputusvahendi kogus on liiga suur. Seadke loputusvahendi kogus väiksemaks.</li> <li>Pesuaine kogus on liiga suur.</li> </ul>
Plekid ning veetilkade jäägid klaasidel ja nõudel.	<ul style="list-style-type: none"> <li>Eraldatava loputusvahendi kogus pole piisavalt suur. Seadke loputusvahendi kogus suuremaks.</li> <li>Põhjuseks võib olla loputusvahendi kvaliteet.</li> </ul>
Seadme sisemus on märg.	<ul style="list-style-type: none"> <li>Tegemist pole seadme defektiga. Niiskus kondenseerub seadme seintele.</li> </ul>
Pesemisel tekib liiga palju vahtu.	<ul style="list-style-type: none"> <li>Kasutage ainult nõudepesumasinate jaoks mõeldud pesuainet.</li> <li>Kasutage mõne teise tootja pesuainet.</li> <li>Ärge eel-loputage nõusid jooksva vee all.</li> </ul>
Söögiiristadel on rooste jäljed.	<ul style="list-style-type: none"> <li>Pesemiseks kasutatav vesi sisaldab liiga palju soola. Vt jaotist „<b>Veepehmedaja</b>“.</li> <li>Hõbedast ja roostevabast terasest söögiiristad on pandud kokku. Ärge pange hõbedast ja roostevabast terasest söögiiristu liiga lähestikku.</li> </ul>
Programmi lõpus on pesuaine- jaoturisse pesuainejäägid.	<ul style="list-style-type: none"> <li>Pesutablett on jäänud jaoturisse kinni ja pole seetõttu veega ära uhtunud.</li> <li>Vesi ei suuda jaoturisse olevat pesuainet välja uhtuda. Veenduge, et pihustikonsool pole blokeeritud ega ummistunud.</li> <li>Veenduge, et korvides olevad esemed ei takista pesuainejaoturi kaane avanemist.</li> </ul>

Probleem	Võimalik põhjus ja lahendus
Ebameeldiv lõhn masina sees.	<ul style="list-style-type: none"> <li>Vt jaotist „<b>Sisemuse puhastamine</b>“.</li> <li>Käivitage programm Machine Care koos katlakivieemaldi või nõudepesumasinate puhastusvahendiga.</li> </ul>
Katlakivijäägid nõudel, sise-musel ja ukse siseküljel.	<ul style="list-style-type: none"> <li>Soolatase on madal, kontrollige soola lisamise indikaatorit.</li> <li>Soolamahuti kork on lahti.</li> <li>Kohalik kraanivesi on kare. Vt jaotist "<b>Veepehmdaja</b>".</li> <li>Kasutage soola ja seadke veepehmdaja ka siis, kui kasutate multitablette. Vt jaotist „<b>Veepehmdaja</b>“.</li> <li>Käivitage programm Machine Care koos nõudepesumasinate katlakivivahendiga.</li> <li>Kui katlakivi jäägid püsivad, puhastage seadet sobivate pesuvahenditega.</li> <li>Katsetage teist pesuainet.</li> <li>Pöörduge pesuaine tootja poole.</li> </ul>
Tuhmid, värvi muutnud või pragunenud nõud.	<ul style="list-style-type: none"> <li>Veenduge, et peseksite masinas ainult nõudepesumasinakindlaid nõusid.</li> <li>Täitke ja tühjendage korv ettevaatlikult. Vaadake korvi täitmise infolehte.</li> <li>Pange õrnemad esemed ülemisse korvi.</li> <li>Aktiveerige funktsioon GlassCare, et tagada spetsiaalhooldus klaasidele ja õrnadele nõudele.</li> </ul>



Vaadake muude võimalike põhjuste leidmiseks jaotist „**Enne esmakordset kasutamist**“, „**Igapäevane kasutamine**“ või „**Nõuanded ja näpunäited**“.

## 13. TEHNILINE TEAVE

Mõõtmed	Laius/kõrgus/sügavus (mm)	596 / 818 - 898 / 550
Elektriühendus <sup>1)</sup>	Pinge (V)	220 - 240
	Sagedus (Hz)	50
Veesurve	Min/max baari (MPa)	0.5 (0.05) / 10 (1.0)
Veevarustus	Külm vesi või kuum vesi <sup>2)</sup>	max 60 °C
Mahutavus	Nõudekomplekte	14

<sup>1)</sup> Muud väärtused on toodud andmeplaadil

<sup>2)</sup> Kui kuum vesi tuleb alternatiivsest energiaallikast (nt päikesepaneelid), kasutage energiakulu vähendamiseks seda soojaveevarusüsteemi.

### 13.1 Link EL EPREL-i andmebaasile

Seadme energiamärgisel olevalt QR-koodilt leiate veebilingi selle seadme registreerimiseks EL EPREL-i andmebaasis. Hoidke energiamärgis koos kasutusjuhendi ja kõigi muude seadmega kaasas olnud dokumentidega alles.

Toote jõudlusega seotud teavet on võimalik leida EL EPREL-i

andmebaasist, kasutades linki <https://eprel.ec.europa.eu> ja toote mudelinime ja tootenumbrit, mille leiate seadme andmesildilt. Vt jaotist "Toote kirjeldus".

Täpsema teabe saamiseks energiamärgise kohta külastage [www.theenergylabel.eu](http://www.theenergylabel.eu).

## 14. JÄÄTMEKÄITLUS

Sümboliga  tähistatud materjalid võib ringlusse suunata. Selleks viige pakendid vastavatesse konteineritesse. Aidake hoida keskkonda ja inimeste tervist ja suunake elektri- ja elektroonilised jäätmed ringlusse. Ärge visake

sümboliga  tähistatud seadmeid muude majapidamisjäätmete hulka. Viige seade kohalikku ringluspunkti või pöörduge abi saamiseks kohalikku omavalitsusse.

## SATURS

1. DROŠĪBAS INFORMĀCIJA.....	30
2. DROŠĪBAS NORĀDĪJUMI.....	31
3. UZSTĀDĪŠANA.....	33
4. PRODUKTA APRAKSTS.....	35
5. VADĪBAS PANELIS.....	36
6. PROGRAMMU IZVĒLE.....	37
7. PAMATA IESTATĪJUMI.....	39
8. PIRMS PIRMĀS IESLĒGŠANAS.....	43
9. IERĪCES IZMANTOŠANA IKDIENĀ.....	44
10. PADOMI UN IETEIKUMI.....	46
11. KOPŠANA UN TĪRĪŠANA.....	48
12. TRAUCĒJUMMEKLĒŠANA.....	52
13. TEHNISKĀ INFORMĀCIJA.....	56
14. APSVĒRUMI PAR VIDES AIZSARDZĪBU.....	57

## NEVAINOJAMIEM REZULTĀTIEM

Pateicamies, ka izvēlējāties AEG izstrādājumu! Esam to radījuši, lai nodrošinātu nevainojamu izpildi daudzu gadu garumā, izmantojot inovatīvas tehnoloģijas, kas palīdz vienkāršot dzīvi — iespējas, ko neatradīsiet parastās ierīcēs. Lūdzu, veltiet dažas minūtes tam, lai izlasītu šo materiālu un gūtu labākus rezultātus.

Apmeklējiet mūsu vietni, lai:



saņemtu lietošanas ieteikumus un brošūras, kā arī traucējummeklēšanas, servisa un remonta informāciju:

**[www.aeg.com/support](http://www.aeg.com/support)**



reģistrētu savu ierīci labāka servisa saņemšanai:

**[www.registreaeg.com](http://www.registreaeg.com)**



iegādātos savai ierīcei papildpiederumus, vienreizējas lietošanas materiālus un oriģinālās rezerves daļas:

**[www.aeg.com/shop](http://www.aeg.com/shop)**

## KLIENTU ATBALSTS UN SERVISS

Izmantojiet tikai oriģinālas rezerves daļas.

Sazinoties ar mūsu pilnvaroto servisa centru, nodrošiniet, lai jums būtu pieejami šādi dati: modelis, PNC, sērijas numurs.

Šī informācija ir norādīta uz datu plāksnītes.

Uzmanību / drošības informācija

Vispārīga informācija un ieteikumi

Ar vidi saistīta informācija

Izmaiņu tiesības rezervētas.

## 1. ⚠️ DROŠĪBAS INFORMĀCIJA

Pirms ierīces uzstādīšanas un lietošanas rūpīgi izlasiet pievienotos norādījumus. Ražotājs neatbild par savainojumiem un bojājumiem, kas radušies ierīces nepareizas uzstādīšanas vai izmantošanas rezultātā. Glabājiet šīs instrukcijas drošā, pieejamā vietā, lai tās varētu izmantot nākotnē.

### 1.1 Bērnu un paši jūtīgu personu drošība

- Šo ierīci drīkst izmantot bērni no 8 gadu vecuma un cilvēki ar ierobežotām fiziskām, sensorām vai garīgām spējām vai pieredzes un zināšanu trūkumu atbildīgas personas uzraudzībā vai, ja tie ir informēti par ierīces drošu lietošanu un izprot potenciālos riskus.
- Bērniem vecumā no 3–8 gadiem un personām ar ļoti plašu un sarežģītu invaliditāti jāliedz piekļuve ierīcei, ja vien tie netiek pastāvīgi uzraudzīti.
- Neļaujiet bērniem trīs gadu vecumu nerasniegušiem bērniem tuvoties ierīcei, ja vien viņi netiek pastāvīgi uzraudzīti.
- Mazi bērni jāuzrauga, lai tie nespēlētos ar ierīci.
- Glabājiet mazgāšanas līdzekļus bērniem nepieejamās vietās.
- Neļaujiet bērniem atrasties ierīces tuvumā, ja ir atvērtas ierīces durvis.
- Bērni nedrīkst tīrīt ierīci un veikt tās apkopi bez uzraudzības.

### 1.2 Vispārīgā drošība

- Šī ierīce paredzēta tikai māsaimniecības trauku un galda piederumu tīrīšanai.
- Šī ierīce ir izstrādāta tikai izmantošanai mājas apstākļos un telpās.
- Šo ierīci var izmantot birojos, viesnīcu viesu numuriņos, pansiju viesu numuriņos, lauku viesu mājās un citās līdzīgās uzturēšanās vietās, kurās

izmantošana nepārsniedz (vidējo) mājsaimniecības lietošanas intensitāti.

- Nemainiet šī produkta specifikāciju.
- Darba ūdens spiedienam (minimālajam un maksimālajam) ir jābūt starp 0.5 (0.05) / 10 (1.0) bāriem (MPa)
- Ievērojiet maksimālo 14 vietu iestatījumu skaitu.
- Ja strāvas padeves vads ir bojāts, tas ir jānomaina ražotājam, autorizētajam servisa centram vai kvalificētam speciālistam, lai izvairītos no nelaimes gadījuma.
- **UZMANĪBU!** Naži un citi asi priekšmeti jāievieto grozā ar asmeni uz leju vai jānovieto horizontālā pozīcijā.
- Neatstājiet ierīces durvis atvērtas, lai nejauši tām neuzkāptu.
- Pirms jebkādām apkopes darbībām izslēdziet ierīci un atvienojiet spraudkontaktu no elektrotīkla.
- Ierīces tīrīšanai neizmantojiet augstspiediena ūdens strūklu un/vai tvaiku.
- Ja ierīces pamatnē ir ventilācijas atveres, tās nedrīkst būt aizsegta, piemēram, ar paklāju.
- Ierīce ir jāpieslēdz ūdens padevei, izmantojot jaunas komplektācijā iekļautās šļūtenes. Vecās šļūtenes nedrīkst izmantot atkārtoti.

## 2. DROŠĪBAS NORĀDĪJUMI

### 2.1 Uzstādīšana



#### **BRĪDINĀJUMS!**

Ierīci drīkst uzstādīt tikai kvalificēta persona.

- Noņemiet visu iesaiņojumu.
- Neuzstādi un nelieto ierīci bojātu ierīci.
- Ievērojiet kopā ar ierīci piegādātās uzstādīšanas norādes.
- Vienmēr uzmanīgi pārvietojiet ierīci, jo tā ir smaga. Vienmēr izmantojiet drošības cimdus un slēgtus apavus.
- Neuzstādi un nelieto ierīci vietā, kur temperatūra ir zemāka par 0 °C.

- Uzstādi ierīci drošā un atbilstošā vietā, kas atbilst uzstādīšanas prasībām.
- Nelieto ierīci, pirms ievietojat to iebūvētā struktūrā drošības izturēšanās dēļ.

### 2.2 Pieslēgums elektrotīklam



#### **BRĪDINĀJUMS!**

Var izraisīt ugunsgrēku un elektrošoku.

- Brīdinājums! Šī ierīce ir paredzēta uzstādīšanai/pievienošanai ēkas zemējuma savienojumam.

- Pārliecinieties, ka tehnisko datu plāksnītē norādītie parametri atbilst elektrotīkla parametriem.
- Vienmēr izmantojiet pareizi uzstādītu un drošu kontaktligzdu.
- Nelietojiet daudzkontakta adapterus vai pagarinātājus.
- Rīkojieties uzmanīgi, lai nesabojātu kontaktspraudni un kabeli. Ja iekārtas elektropadeves kabeli nepieciešams nomainīt, to jāveic tuvākajā autorizētajā servisa centrā.
- Pieslēdziet kontaktspraudni kontaktligzdai tikai uzstādīšanas beigās. Pārbaudiet, vai pēc uzstādīšanas kontaktspraudnim var brīvi piekļūt.
- Nekad neatslēdziet ierīci no tīkla, velkot aiz strāvas kabeļa. Vienmēr velciet aiz kontaktspraudņa.
- Šī ierīce ir aprīkota ar 13 A kontaktspraudni. Ja nepieciešams nomainīt kontaktspraudņa drošinātāju, izmantojiet tikai 13 ampēru ASTA (BS 1362) drošinātāju.

## 2.3 Ūdens padeves pieslēgšana

- Nebojājiet ūdens šļūtenes.
- Pirms pievienošanas jaunām caurulēm, ilgāku laiku neizmantojam caurulēm, labotām caurulēm vai caurulēm, kurām pievienotas jaunas ierīces (ūdens skaitītāji u.c.), ļaujiet ūdenim tecēt, līdz tas kļūst tīrs un dzidrs.
- Pārbaudiet, vai nav redzamas ūdens noplūdes ierīces pirmās lietošanas reizes laikā un pēc tās.
- Ūdens ieplūdes šļūtene aprīkota ar drošības vārstu un apšuvumu ar iekšēju elektrības kabeli.

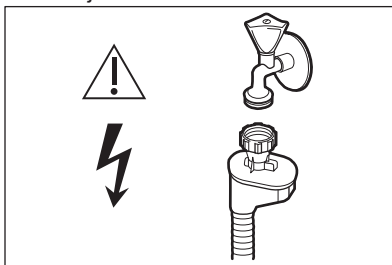

## BRĪDINĀJUMS!

Bīstams spriegums.

- Ja ūdens ieplūdes šļūtene ir bojāta, nekavējoties aizveriet ūdens krānu un atvienojiet kontaktdakšu no elektrotīkla kontaktligzdas. Sazinieties ar autorizētu servisa centru, lai nomainītu ūdens ieplūdes šļūteni.

## 2.4 Lietošana

- Neievietojiet ierīcē un neglabājiet tās tuvumā vai uz tās viegli uzliesmojošas vielas vai ar viegli uzliesmojošām vielām piesūcinātus priekšmetus.
- Trauku mazgājamo mašīnu mazgāšanas līdzekļi ir bīstami. Ievērojiet uz mazgāšanas līdzekļa iepakojuma sniegtos drošības norādījumus.
- Nedzeriet ierīcē esošo ūdeni un nerotaļājieties ar to.
- Neizņemiet no ierīces traukus pirms programma beigusi darboties. Uz traukiem var būt palicis nedaudz mazgājamā līdzekļa.
- Neglabājiet priekšmetus un neizdariet spiedienu uz atvērtām ierīces durvīm.
- Atverot ierīces durvis programmas darbības laikā, no ierīces var izplūst karsts tvaiks.

## 2.5 Serviss

- Lai salabotu ierīci, sazinieties ar pilnvarotu servisa centru. Izmantojiet tikai oriģinālās rezerves daļas.
- Lūdzu, ņemiet vērā, ka pašrocīgi veikti remontdarbi vai remontdarbi, kurus veikušas neprofesionālas personas, var radīt apdraudējumu, un garantija var zaudēt spēku.
- Turpmāk norādītās rezerves daļas būs pieejamas 7 gadus pēc modeļa ražošanas pārtraukšanas: motors, cirkulācijas un drenāžas sūkņi, sildītāji un sildelementi, tostarp siltumsūkņi, caurules un līdzaprīkojums, tostarp caurules, vārsti, filtri un noplūdes aizturi, ar durvju montāžu saistītas strukturālas un iekšējās detaļas, mikroshēmas, elektroniskie displeji, spiediena slēdži, termoregulatori un sensori, programmatūra un programmaparatūra, tostarp

atiestatīšanas programmatūra. Lūdzu, ņemiet vērā, ka dažas no šīm rezerves daļām ir pieejamas tikai profesionāliem remontētājiem un ka ne visas rezerves daļas der visiem modeļiem.

- Turpmāk norādītās rezerves daļas būs pieejamas 10 gadus pēc modeļa ražošanas pārtraukšanas: durvju eņģes un blīvgumijas, citas blīvgumijas, sprauslas, drenāžas filtri, iekšējie balsti un plastmasas piederumi, piemēram, grozi un vāki.
- Informācija par šajā produktā esošo lampu (lampām) un atsevišķi nopērkamajām rezerves lampām: Šīs lampas ir paredzētas ekstremāliem fiziskajiem apstākļiem, piemēram, temperatūrai, vibrācijai, mitrumam,

mājsaimniecības ierīcēs vai paredzētas informēšanai par ierīces darbības statusu. Tās nav paredzētas citiem lietošanas veidiem un nav piemērotas mājsaimniecības telpu apgaismojumam.

## 2.6 Ierīces utilizācija



### BRĪDINĀJUMS!

Pastāv savainošanās vai nosmakšanas risks.

- Atvienojiet ierīci no elektropadeves.
- Nogrieziet elektrisko kabeli un izmetiet to.
- Izņemiet durvju aizturi, lai novērstu bērnu vai dzīvnieku ieslēgšanu ierīcē.

## 3. UZSTĀDĪŠANA



### BRĪDINĀJUMS!

Skatiet sadaļu "Drošība".

### 3.1 Iebūve



YouTube

[www.youtube.com/electrolux](http://www.youtube.com/electrolux)  
[www.youtube.com/aeg](http://www.youtube.com/aeg)

How to install your AEG/Electrolux  
60 cm Sliding Door Dishwasher

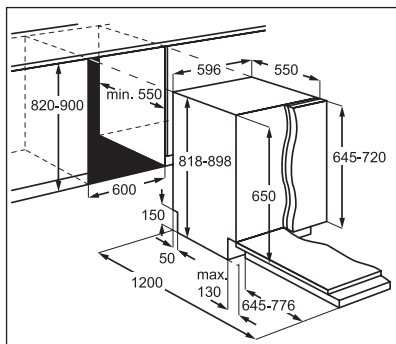

### 3.2 Drošības vāciņi

Ja mēbeļu panelis nav uzstādīts, uzmanīgi atveriet ierīces durvis, lai izvairītos no savainošanās riska.

Pēc uzstādīšanas pārļiecinieties, ka plastmasas vāciņi ir nofiksēti vietā. Durvju malās izvietoto plastmasas pārsegu bojājumi vai to noņemšana var ietekmēt ierīces darbību un izraisīt traumu risku. Ja plastmasas vāks ir bojāts, sazinieties ar pilnvarotu servisa centru, lai aizstātu to ar jaunu.

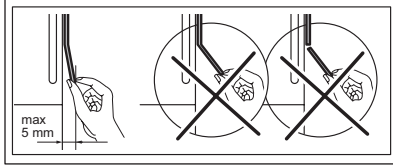
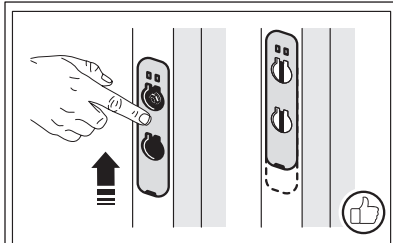
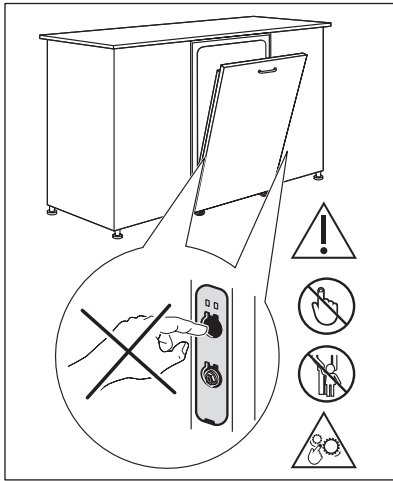

## 4. PRODUKTA APRAKSTS

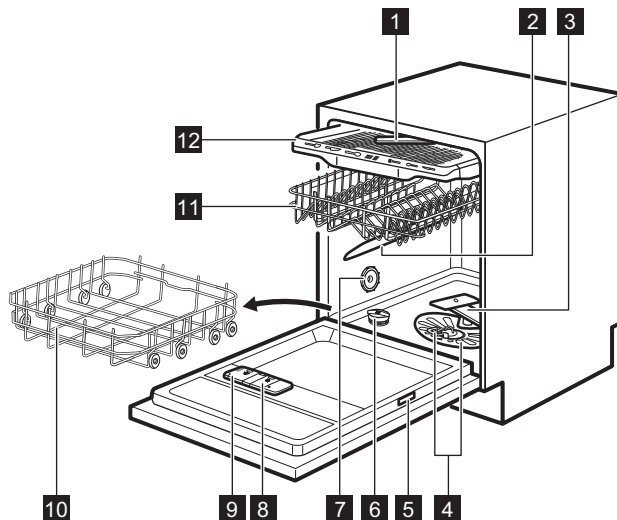

- 1** Griestu izsmidzinātājs
- 2** Augšējais izsmidzinātājs
- 3** Apakšējais izsmidzinātājs
- 4** Filtri
- 5** Tehnisko datu plāksnīte
- 6** Sāls tvertne
- 7** Ventilācijas gaisa atvere
- 8** Skalošanas līdzekļa dozators
- 9** Mazgāšanas līdzekļa dozators

- 10** Apakšējais grozs
- 11** Augšējais grozs
- 12** Galds piederumu atvilktnē



Attēli sniedz tikai vispārēju izstrādājuma pārskatu. Detalizētu informāciju skatiet citās sadaļās vai ierīces komplektācijā iekļautajos dokumentos.

### 4.1 Beam-on-Floor

Beam-on-Floor ir gaismas indikators, kas tiek projicēts uz grīdas zem ierīces durvīm.

- Sarkanā gaisma iedegas, kad programma sāk darboties, un deg visu programmas darbības laiku.
- Kad programma beidz darboties, iedegas zaļa gaisma.
- Ja ierīces darbībā rodas traucējumi, mirgo sarkanā gaisma.



Beam-on-Floor izdziest, kad ierīce ir izslēgta.



Ja žāvēšanas fāzes laikā ir aktivizēts AirDry, projekcija uz grīdas var nebūt pilnībā redzama. Lai apskatītu, vai cikls ir pabeigts, pārbaudiet vadības paneli.

## 5. VADĪBAS PANELIS

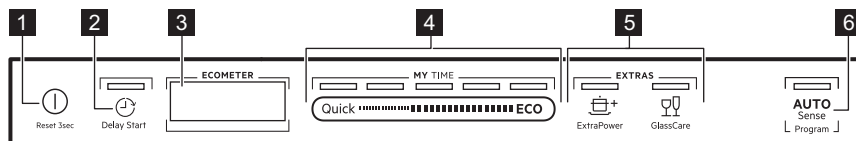

- 1 Taustiņš Ieslēgt/Izslēgt / Atiestatīšanas taustiņš
- 2 Atliktā starta poga
- 3 Displejs
- 4 MY TIME programmu izvēles josla
- 5 Iespēju poga (EXTRAS)
- 6 AUTO Sense programmas poga

### 5.1 Displejs

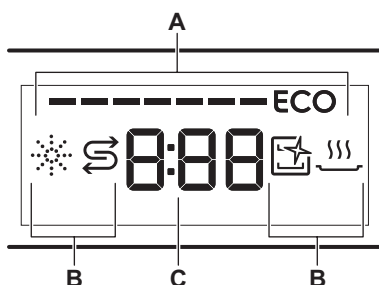

- A. ECOMETER
- B. Indikatori
- C. Laika indikators

### 5.3 Indikatori

Indikators	Apraksts
	Skalošanas līdzekļa indikators Tas rāda, kad nepieciešams uzpildīt skalošanas līdzekļa tvertni. Skatiet sadaļu <b>"Pirms pirmās lietošanas"</b> .
	Sāls indikators. Tas rāda, kad nepieciešams uzpildīt sāls tvertni. Skatiet sadaļu <b>"Pirms pirmās lietošanas"</b> .
	Indikators Machine Care Tas deg, kad ierīces iekšpusi nepieciešams tīrīt, izmantojot programmu Machine Care. Skatiet sadaļu <b>"Apkope un tīrīšana"</b> .
	Žāvēšanas fāzes indikators. Tas deg, kad izvēlēta programma ar žāvēšanas fāzi. Tas mirgo žāvēšanas fāzes darbības laikā. Skatiet sadaļu <b>"Programmas izvēle"</b> .

### 5.2 ECOMETER



Programma ECOMETER norāda, kā izvēlēta programma ietekmē enerģijas un ūdens patēriņu. Jo vairāk joslu, jo zemāks patēriņš.

**ECO** norāda videi draudzīgāko programmas izvēli parastiem netīriem mazgājamiem traukiem.

## 6. PROGRAMMU IZVĒLE

### 6.1 MY TIME

MY TIME atļaus jūsu izvēlēties piemērotu trauku mazgāšanas ciklu, balstoties uz programmas ilgumu.

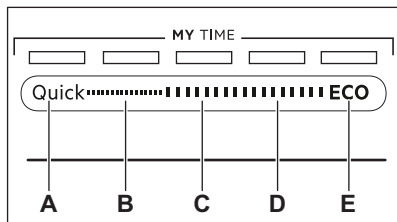

- Quick** ir visīsākā programma (**30min**), kas piemērota tikko lietotu vai viegli netīru trauku mazgāšanai.
- 1h** ir programma, kas piemērota tikko lietotu trauku vai trauku ar viegli piekaltušiem netīrumiem mazgāšanai.
- 1h 30min** ir programma, kas piemērota vidēji netīru trauku mazgāšanai un žāvēšanai.
- 2h 40min** ir programma, kas piemērota ļoti netīru trauku mazgāšanai un žāvēšanai.
- ECO** ir visgarākā programma, kas nodrošina visefektīvāko elektroenerģijas un ūdens patēriņu, mazgājot vidēji netīrus māla traukus un galda piederumus. Šī ir standarta programma testēšanas iestādēm. <sup>1)</sup>

### 6.4 Programmu pārskats

Programma	Trauku mazgājamās mašīnas ielāde	Netīrības pakāpe	Programmas fāzes	EXTRAS
Quick	Māla trauki, galda piederumi	Svaigs	<ul style="list-style-type: none"> <li>Trauku mazgāšana 50 °C</li> <li>Starpskalošana</li> <li>Pēdējā skalošana 45 °C</li> <li>AirDry <sup>1)</sup></li> </ul>	<ul style="list-style-type: none"> <li>ExtraPower</li> <li>GlassCare</li> </ul>

### 6.2 AUTO Sense

Programma AUTO Sense automātiski noregulē mazgāšanas ciklu atbilstoši ievietoto trauku veidam.

Ierīce nosaka trauku netīrības pakāpi un grozos ievietoto priekšmetu daudzumu. Tā regulē ūdens temperatūru un daudzumu, kā arī mazgāšanas ilgumu.

### 6.3 EXTRAS

Jūs varat pielāgot programmas izvēli savām vajadzībām, aktivizējot EXTRAS (Papildu funkcijas).

#### ExtraPower

 ExtraPower uzlabo izvēlētajā programmas trauku mazgāšanas rezultātus. Iespēja palielina mazgāšanas temperatūru un laiku.

#### GlassCare

 GlassCare novērš uzmanīgi mazgājamu trauku, it īpaši stikla trauku, bojājumus. Iespēja novērš spējas izvēlētajā programmas mazgāšanas temperatūras svārstības un samazina to līdz 45 °C.

<sup>1)</sup> Programma tiek izmantota, lai novērtētu ierīces atbilstību Eiropas Komisijas Ekodizaina Regulai (ES) Nr. 2019/2022.

Programma	Trauku mazgājamās mašīnas ielāde	Netīrības pakāpe	Programmas fāzes	EXTRAS
1h	Māla trauki, galda piederumi	Svaigi, nedaudz piekaltuši netīrumi	<ul style="list-style-type: none"> <li>Trauku mazgāšana 60 °C</li> <li>Starpskalošana</li> <li>Pēdējā skalošana 50 °C</li> <li>AirDry <sup>1)</sup></li> </ul>	<ul style="list-style-type: none"> <li>ExtraPower</li> <li>GlassCare</li> </ul>
1h 30min	Trauki, galda piederumi, katli, pannas	Normāli, nedaudz piekaltuši netīrumi	<ul style="list-style-type: none"> <li>Trauku mazgāšana 60 °C</li> <li>Starpskalošana</li> <li>Pēdējā skalošana 55 °C</li> <li>Žāvēšana</li> <li>AirDry <sup>1)</sup></li> </ul>	<ul style="list-style-type: none"> <li>ExtraPower</li> <li>GlassCare</li> </ul>
2h 40min	Trauki, galda piederumi, katli, pannas	Normāli līdz liela daudzuma piekaltuši netīrumi	<ul style="list-style-type: none"> <li>Priekšmazgāšana</li> <li>Trauku mazgāšana 60 °C</li> <li>Starpskalošana</li> <li>Pēdējā skalošana 60 °C</li> <li>Žāvēšana</li> <li>AirDry <sup>1)</sup></li> </ul>	<ul style="list-style-type: none"> <li>ExtraPower</li> <li>GlassCare</li> </ul>
ECO	Trauki, galda piederumi, katli, pannas	Normāli, nedaudz piekaltuši netīrumi	<ul style="list-style-type: none"> <li>Priekšmazgāšana</li> <li>Trauku mazgāšana 50 °C</li> <li>Starpskalošana</li> <li>Pēdējā skalošana 55 °C</li> <li>Žāvēšana</li> <li>AirDry <sup>1)</sup></li> </ul>	<ul style="list-style-type: none"> <li>ExtraPower</li> <li>GlassCare</li> </ul>
AUTO Sense	Trauki, galda piederumi, katli, pannas	Visi	<ul style="list-style-type: none"> <li>Priekšmazgāšana</li> <li>Trauku mazgāšana 50 - 60 °C</li> <li>Starpskalošana</li> <li>Pēdējā skalošana 60 °C</li> <li>Žāvēšana</li> <li>AirDry <sup>1)</sup></li> </ul>	Nav piemērojams
Machine Care	Ierīces iekšpuses tīrīšanai Skatiet sadaļu „Apkope un tīrīšana”.		<ul style="list-style-type: none"> <li>Tīrīšana 70 °C</li> <li>Starpskalošana</li> <li>Pēdējā skalošana</li> <li>AirDry <sup>1)</sup></li> </ul>	Nav piemērojams

<sup>1)</sup> Automātiskā durvju atvēršanu žāvēšanas fāzes laikā. Skatiet sadaļu “Pamata iestatījumi”.

## Patēriņa dati

Programma 1)2)	Ūdens (l)	Enerģija (kWh)	Ilgums (min)
Quick	11.3	0.610	30
1h	12.8	0.910	60
1h 30min	12.1	1.080	90
2h 40min	12.0	1.240	160
ECO	10.5	0.950	240
AUTO Sense	12.1	1.230	170
Machine Care	10.1	0.610	60

1) Vērtības var mainīties atkarībā no ūdens spiediena un temperatūras, ūdensapgādes svārstībām, izvēlētajām iespējām, kā arī no ievietoto trauku daudzuma un to neefektivitātes pakāpes.

2) Pārējām lietojumprogrammas vērtībām, izņemot ECO, ir tikai informatīvs raksturs.

## 7. PAMATA IESTATĪJUMI

Jūs varat konfigurēt ierīci, pēc vajadzības mainot pamata iestatījumus.

Numurs	Iestatījumi	Vērtības	Apraksts <sup>1)</sup>
1	Ūdens cietība	1L – 10L (noklusētais: 5L)	Noregulējiet ūdens mīkstinātāja līmeni atbilstoši ūdens cietības pakāpei jūsu dzīvesvietas apgabalā.
2	Paziņojums par tukšu skalošanas līdzekļa tvertni	On (noklusētais) Off	Aktivizējiet vai deaktivizējiet skalošanas līdzekļa indikatoru.
3	Beigu skaņa	On Off (noklusētais)	Aktivizējiet vai deaktivizējiet skaņas signālu pēc programmas beigām.
4	Autom. atvērt durvīņas	On (noklusētais) Off	Aktivizējiet vai deaktivizējiet AirDry.
5	Taustiņu skaņa	On (noklusētais) Off	Aktivizējiet un deaktivizējiet taustiņu skaņu, kas atskan, tos nospiežot.
6	Pēdējās programmas atlase	On Off (noklusētais)	Aktivizējiet vai deaktivizējiet pēdējās izmantotās programmas un iespēju automātisko atlasi.

1) Detalizēta informācija ir sniegta šajā nodaļā.

Pamata iestatījumus var mainīt iestatīšanas režīmā.

Kad ierīce ir iestatīšanas režīmā, ECOMETER joslas norāda pieejamos

iestatījumus. Katram iestatījumam mirgo attiecīgā ECOMETER josla.

Tabulā norādīto pamata iestatījumu secība ir arī ECOMETER iestatījumu secība.

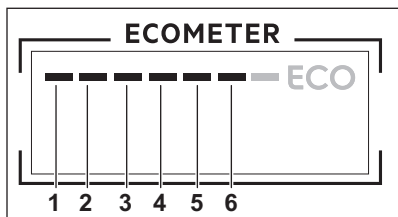

## 7.1 Iestatīšanas režīms

### Iestatīšanas režīma izvēle

Pa iestatīšanas režīma izvēli var pārvietoties, izmantojot MY TIME izvēles joslu.

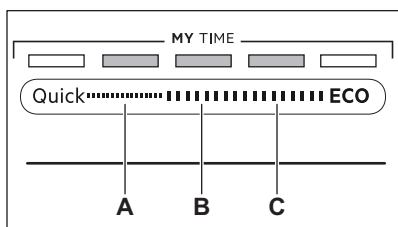

- A. Iepriekšējais taustiņš
- B. Labi taustiņš
- C. Nākamais taustiņš

Lietojiet **Iepriekšējais** un **Nākamais**, lai pārslēgtos starp pamata iestatījumiem un mainītu to vērtības.

Lietojiet **Labi**, lai atvērtu izvēlēto iestatījumu un apstiprinātu tā vērtības mainīšanu.

### Iestatīšanas režīma atvēršana

Pirms programmas palaišanas iespējams atvērt iestatīšanas režīmu. Programmas darbības laikā iestatīšanas režīmu atvērt nav iespējams.

Lai atvērtu iestatīšanas režīmu, vienlaicīgi nospiediet un turiet Quick un **ECO** aptuveni 3 sekundes. Ar **Iepriekšējais**, **Labi** un **Nākamais** saistītie indikatori deg.

### Kā mainīt iestatījumu

Pārbaudiet, vai ierīce ir iestatīšanas režīmā.

1. Izmantojiet **Iepriekšējais** vai **Nākamais**, lai izvēlētos vēlamajam iestatījumam atbilstošo ECOMETER joslu.
  - Izvēlētajam iestatījumam atbilstošā ECOMETER josla mirgo.
  - Displejs rāda pašreizējo iestatījuma vērtību.
2. Nospiediet **Labi**, lai atvērtu iestatījumu.
  - Izvēlētajam iestatījumam atbilstošā ECOMETER josla ir aktivizēta. Pārējās joslas ir izslēgtas.
  - Mirgo pašreizējā iestatījuma vērtība.
3. Piespiediet **Iepriekšējais** vai **Nākamais**, lai mainītu vērtību.
4. Piespiediet **Labi**, lai apstiprinātu iestatījumu.
  - Jaunais iestatījums ir saglabāts atmiņā.
  - Ierīcē redzams pamata iestatījumu saraksts.
5. Piespiediet vienlaicīgi Quick un **ECO** un turiet tos piespiestus aptuveni 3 sekundes, lai aizvērtu iestatīšanas režīmu.

Programma atgriežas pie programmu izvēles režīma.

Saglabātie iestatījumi darbojas, līdz tos atkal maina.

## 7.2 Ūdens mīkstinātājs

Ūdens mīkstinātājs atdala ūdenī esošās minerālvielas, kas nelabvēlīgi ietekmē mazgāšanas rezultātus un ierīci.

Jo lielāks ir šo minerālvielu saturs ūdenī, jo tas ir cietāks. Ūdens cietības pakāpi nosaka, izmantojot līmeņsalīdzināšanu.

Ūdens mīkstinātājs ir jāpielāgo atbilstoši Jūsu reģiona ūdens cietībai. Jūsu vietējais ūdens apgādes dienests var sniegt informāciju par ūdens cietību Jūsu reģionā. Lai nodrošinātu labus mazgāšanas rezultātus, ir iestatiet atbilstošu ūdens mīkstinātāja līmeni.

## Ūdens cietība

Vācu ūdens cietības mērvienības (°dH)	Franču ūdens cietības mērvienības (°fH)	mmol/l	mg/l (ppm)	Klarka mērvienības	Ūdens mīkstinātāja līmenis
47 - 50	84 - 90	8.4 - 9.0	835 - 904	58 - 63	10
43 - 46	76 - 83	7.6 - 8.3	755 - 834	53 - 57	9
37 - 42	65 - 75	6.5 - 7.5	645 - 754	46 - 52	8
29 - 36	51 - 64	5.1 - 6.4	505 - 644	36 - 45	7
23 - 28	40 - 50	4.0 - 5.0	395 - 504	28 - 35	6
19 - 22	33 - 39	3.3 - 3.9	325 - 394	23 - 27	5 1)
15 - 18	26 - 32	2.6 - 3.2	255 - 324	18 - 22	4
11 - 14	19 - 25	1.9 - 2.5	185 - 254	13 - 17	3
4 - 10	7 - 18	0.7 - 1.8	70 - 184	5 - 12	2
<4	<7	<0.7	<70	< 5	1 2)

1) Rūpnīcas iestatījumi

2) Neizmantojiet sāli šajā līmenī.

**Lai specializētās sāls uzpildīšanas indikators būtu aktīvs, iestatiet pareizu ūdens cietības pakāpi neatkarīgi no izmantotā mazgāšanas līdzekļa veida.**



Sāli saturošās kombinētās mazgāšanas līdzekļa tabletes nav pietiekoši efektīvas, lai mīkstinātu cietu ūdeni.

### Reģenerācijas process

Pareizai ūdens mīkstinātāja darbībai ierīcē ir regulāri jāreģenerē ūdens mīkstināšanas sveķi. Šis process ir automātisks, un tas veido standarta trauku mazgājamās mašīnas darbības daļu.

Kad noteiktais ūdens daudzums (skatīt vērtības tabulā) ir izlietots kopš pēdējā reģenerācijas procesa, jauns reģenerācijas process tiks sākts starp pēdējo skalošanu un programmas beigām.

Ūdens mīkstinātāja līmenis	Ūdens daudzums (l)
1	250
2	100
3	62
4	47
5	25
6	17
7	10
8	5
9	3
10	3

Augsta ūdens mīkstinātāja iestatījuma gadījumā tas var norītēt arī programmas vidū, pirms skalošanas (divreiz programmas laikā). Reģenerācijas sākšana neietekmē cikla garumu, ja vien tā nenotiek programmas vidū vai programmas beigās ar īsu žāvēšanas

fāzi. Šādā gadījumā reģenerācija pagarina kopējo programmas ilgumu par papildu 5 minūtēm.

Pēc tam var sākties ūdens mīkstinātāja skalošana, kas ilgst 5 minūtes, tajā pašā ciklā vai nākamās programmas sākumā. Šī darbība palielina programmas kopējo ūdens patēriņu par papildu 4 litriem un programmas kopējo enerģijas patēriņu par 2 Wh. Mīkstinātāja skalošana beidzas ar pilnīgu izsūkņēšanu.

Katra veiktā mīkstinātāja skalošana (iespējama vairāk par vienu viena cikla laikā) var pagarināt programmas ilgumu par papildu 5 minūtēm, kad tā notiek jebkurā brīdī programmas sākumā vai vidū.



Visi šajā sadaļā norādītie patēriņa dati ir noteikti saskaņā ar piemērojamajiem standartiem laboratorijas apstākļos ar ūdens cietību 2,5 mmol/l (ūdens mīkstinātājs: 3. līmenis) atbilstoši noteikumiem: 2019/2022 . Ūdens spiediens un temperatūra, kā arī elektrotīkla novirzes var mainīt šo datu vērtības.

### 7.3 Paziņojums par tukšu skalošanas līdzekļa nodalījumu

Skalošanas līdzeklis palīdz žāvēšanas laikā izvairīties no traipu un svītru veidošanās uz traukiem. Skalošanas līdzeklis tiek pievienots automātiski pēdējās skalošanas laikā.

Kad skalošanas līdzekļa nodalījums ir tukšs, skalošanas līdzekļa indikators ieslēdzas. Ja žāvēšanas rezultāts ir apmierinošs, lietojot tikai kombinētās mazgāšanas līdzekļa tabletes, jūs varat deaktivizēt skalošanas līdzekļa uzpildīšanas brīdinājumu. Tomēr labākam žāvēšanas rezultātam vienmēr izmantojiet skalošanas līdzekli.

Ja izmantojat standarta mazgāšanas līdzekli vai kombinētā mazgāšanas līdzekļa tabletes bez skalošanas līdzekļa, aktivizējiet brīdinājumu, lai skalošanas

līdzekļa uzpildīšanas indikators būtu aktīvs.

### 7.4 Beigu signāls

Jūs varat aktivizēt skaņas signālu, kas atskan, programmai beidzoties.



Skaņas signāli atskan arī tad, kad ierīces darbībā rodas traucējumi. Šos skaņas signālus nevar deaktivizēt.

### 7.5 AirDry

AirDry uzlabo žāvēšanas rezultātus. Žāvēšanas fāzes laikā ierīces durvis atveras automātiski un paliek pusvīrus.

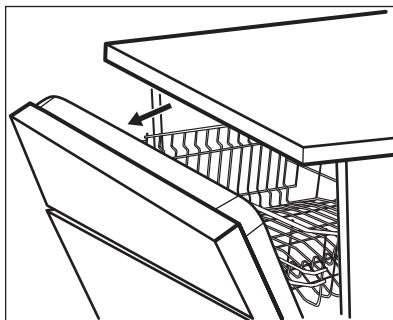

Funkcija AirDry tiek automātiski ieslēgta visām programmām.

Žāvēšanas fāzes ilgums un durvju atvēršanās laiks mainās atkarībā no izvēlētās programmas un iespējām.

Kad funkcija AirDry atver durvis, displejā ir redzams atlikušais programmas darbības ilgums.



#### **UZMANĪBU!**

Nemēģiniet aizvērt ierīces durvis divu minūšu laikā pēc to automātiskas atvēršanas. Tas var izraisīt ierīces bojājumus.

**UZMANĪBU!**

Ja pastāv iespēja, ka ierīcei var piekļūt bērni, ieteicams deaktivizēt funkciju AirDry. Durvju automātiskā atvēršana var radīt bīstamas situācijas.



Kad funkcija AirDry atver durvis, iespēja Beam-on-Floor var nebūt pilnībā redzama. Lai noskaidrotu, vai programmas darbība ir pabeigta, skatiet vadības paneli.

## 7.6 Taustiņu skaņa

Piespiežat taustiņus uz vadības paneļa, no tiem atskan klikšķoša skaņa. Šo skaņu iespējams deaktivizēt.

# 8. PIRMS PIRMĀS IESLĒGŠANAS

1. **Pārlicinieties, vai iestatītais ūdens mīkstinātāja līmenis atbilst ūdens cietības pakāpei. Ja tā nav, noregulējiet ūdens mīkstinātāja līmeni.**
2. Uzpildiet specializētās sāls tvertni.
3. Piepildiet skalošanas līdzekļa dozatoru.
4. Atgrieziet ūdens krānu.
5. Palaidiet programmu Quick, lai iztīrītu visus ražošanas procesa pārpalikumus. Nelietojiet mazgāšanas līdzekli un neievietojiet grozos traukus.

Pēc programmas palaišanas ierīce, līdz 5 minūtēm, uzpilda ūdeni mīkstināšanas iekārtā. Mazgāšanas fāze sākas tikai pēc šīs procedūras pabeigšanas. Šī procedūra tiek periodiski atkārtota.

## 8.1 Specializētās sāls tvertne

**UZMANĪBU!**

Izmantojiet tikai trauku mazgāšanas mašīnām paredzēto rupjo sāli. Smalkā sāls palielina korozijas risku.

Sāli izmanto ūdens mīkstinātāja sveķu atjaunošanai un labu ikdienas mazgāšanas rezultātu nodrošināšanai.

## 7.7 Pēdējās programmas atlase

Ir iespējams iestatīt pēdējās izmantotās programmas un iespēju automātisko atlasī.

Pēdējā programma, kas tika pabeigta pirms ierīces izslēgšanas, tiek saglabāta atmiņā. Tā tiek automātiski izvēlēta, kad jūs ieslēdzat ierīci.

Ja pēdējās programmas izvēle ir atspējota, noklusējuma programma ir ECO.

## Kā uzpildīt specializētās sāls tvertni

1. Pagrieziet specializētās sāls tvertnes vāciņu pretēji pulksteņa rādītāja virzienam, lai to atvērtu.
2. Specializētās sāls tvertnē ielejiet 1 litru ūdens (tikai pirmajā lietošanas reizē).
3. Piepildiet sāls tvertni ar 1 kg sāls (līdz tā ir pilna).

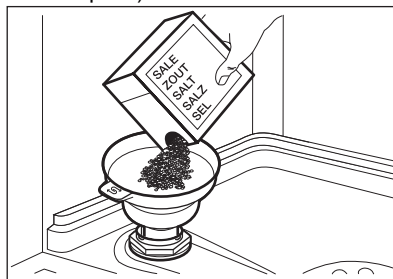

4. Pakratiet sāls iepakojumu aiz tā roktura, lai izbērtu visas sāls granulas.
5. Notīriet specializētās sāls tvertnes uzpildes vietu.

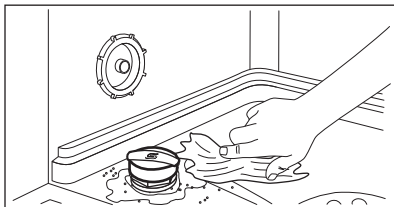

6. Pagrieziet specializētās sāls tvertnes vāciņu pulksteņa rādītāja virzienā, lai to aizvērtu.



#### UZMANĪBU!

Uzpildes laikā no specializētās sāls tvertnes var izplūst ūdens un sāls. Pēc specializētās sāls tvertnes piepildīšanas nekavējoties palaidiet programmu, lai novērstu koroziju.

## 8.2 Skalošanas līdzekļa dozatora uzpildīšana

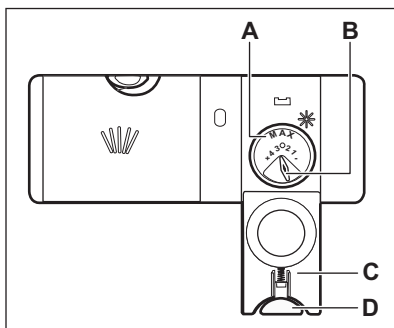

#### UZMANĪBU!

Nodalījums (A) ir paredzēts tikai skalošanas līdzeklim. Nepildiet tajā mazgāšanas līdzekli.



#### UZMANĪBU!

Lietojiet tikai trauku mazgājamajām mašīnām paredzētu skalošanas līdzekli.

1. Nospiediet atbloķēšanas pogu (D), lai atvērtu vāciņu (C).
2. Ielejiet skalošanas līdzekli dozatorā (A), līdz šķidruma līmenis sasniedz atzīmi „Maks.”.
3. Lai neveidotos pārāk liels putu daudzums, notīriet izlijušo skalošanas līdzekli ar absorbējošu drāniņu.
4. Aizveriet vāciņu. Pārliecinieties, ka atbloķēšanas poga ir nofiksējusies vietā.



Jūs varat pagriezt līdzekļa patēriņa daudzuma selektoru (B) starp stāvokli 1 (mazākais daudzums) un 4 vai 6 (lielākais daudzums).

## 9. IERĪCES IZMANTOŠANA IKDIENĀ

1. Atgrieziet ūdens krānu.
2. Nospiediet un turiet nospiestu , līdz ierīce ieslēdzas.
3. Uzpildiet specializētās sāls tvertni, ja tā ir tukša.
4. Uzpildiet skalošanas līdzekļa dozatoru, ja tas ir tukšs.
5. Ievietojiet grozus.
6. Uzpildiet mazgāšanas līdzekli.
7. Izvēlieties un aktivizējiet programmu.
8. Aizveriet ūdens krānu, kad programma pabeigta.

## 9.1 Mazgāšanas līdzekļa lietošana

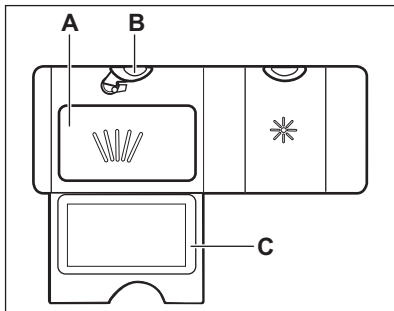

1. Piespiediet atbloķēšanas pogu (B), lai atvērtu vāciņu (C).
2. Iepildiet mazgāšanas līdzekli (pulveri vai tabletes) nodalījumā (A).
3. Ja programmai ir priekšmazgāšanas fāze, iepildiet nelielu mazgāšanas līdzekļa daudzumu ierīces durvju iekšpusē.
4. Aizveriet vāciņu. Pārlicinieties, ka atbloķēšanas poga ir nofiksējusies vietā.

**i** Informāciju par mazgāšanas līdzekļa devām skatiet ražotāja norādījumos uz produkta iepakojuma. Vienas vidēji netīras partijas mazgāšanai parasti pietiek ar 20–25 ml mazgāšanas līdzekļa.

**i** Neiepildiet nodalījumā (A) vairāk nekā 30 ml želejveida mazgāšanas līdzekļa.

## 9.2 Programmas izvēle un aktivizēšana, izmantojot MY TIME izvēles joslu

1. Velciet pirkstu pa MY TIME izvēles joslu, lai izvēlētos piemērotu programmu.
  - Iedegas ar izvēlēto programmu saistītais indikators.
  - ECOMETER uzrāda enerģijas un ūdens patēriņa apjomu.
  - Displejā redzams programmas darbības ilgums.

2. Ieslēdziet pieejamās EXTRAS iespējas, ja vēlaties.
3. Lai sāktu programmu, aizveriet ierīces durvis.

## 9.3 EXTRAS ieslēgšana

1. Izvēlieties programmu, izmantojot MY TIME izvēles joslu.
2. Piespiediet tās iespējas taustiņu, kuru vēlaties ieslēgt.
  - Iedegas ar taustiņu saistītais indikators.
  - Displejā redzams precizētais programmas darbības ilgums.
  - ECOMETER uzrāda enerģijas un ūdens patēriņa atjaunināto apjomu.

**i** Pēc noklusējuma iespējas jāaktivizē katru reizi pirms programmas ieslēgšanas. Ja tiek iespējota pēdējā programmas izvēle, kopā ar programmu automātiski tiek aktivizētas atmiņā saglabātās iespējas.

**i** Iespējas nav iespējams aktivizēt vai deaktivizēt programmas darbības laikā.

**i** Ne visas iespējas ir savstarpēji saderīgas.

**i** Iespēju aktivizēšana bieži var palielināt ūdens un enerģijas patēriņu, kā arī programmas ilgumu.

## 9.4 Kā palaist AUTO Sense programmu

1. Nospiediet **AUTO Sense**.
  - Iedegas ar taustiņu saistītais indikators.
  - Displejā redzams programmas maksimālais iespējamais darbības ilgums.
2. Lai sāktu programmu, aizveriet ierīces durvis.

Ierīce nosaka ievietoto trauku veidu un noregulē piemērotu mazgāšanas ciklu. Cikla laikā vairākas reizes nostrādā sensori, tādēļ sākotnējais programmas ilgums var samazināties.

## 9.5 Kā atlikt programmas startu

1. Izvēlieties programmu.
2. Atkārtoti nospiediet taustiņu , līdz displejā redzams vajadzīgais atliktā starta laiks (no 1 līdz 24 stundām). Iedegas ar taustiņu saistītais indikators.
3. Lai sāktu laika atskaiti, aizveriet ierīces durvis.

Laika atskaites laikā atliktā starta laiku un programmas izvēli mainīt nav iespējams,

Kad laika atskaite beigusies, programma aktivizējas.

## 9.6 Kā atcelt atlikto startu laika atskaites laikā

Piespiediet  un turiet piespiestu 3 sekundes.

Programma atgriežas pie programmu izvēles režīma.

 Ja atceļ atliktā starta funkciju, programma jāizvēlas no jauna.

## 9.7 Aktivizētas mazgāšanas programmas atcelšana

Piespiediet  un turiet piespiestu 3 sekundes.

Programma atgriežas pie programmu izvēles režīma.

 Pirms jaunas programmas aktivizēšanas pārliecinieties, vai mazgāšanas līdzekļa dozatorā ir mazgāšanas līdzeklis.

## 9.8 Durvju atvēršana, kad ierīce darbojas

Atverot durvis programmas darbības laikā, ierīce apstājas. Tas var ietekmēt enerģijas patēriņu un programmas ilgumu. Pēc durvju aizvēršanas ierīces darbība atsākas no tās vietas, kur tā tika pārtraukta.

 Ja žāvēšanas fāzes laikā durvis ir atvērtas ilgāk par 30 sekundēm, aktivizētā programma izslēgsies. Tas nenotiek, ja durvis tiek atvērtas, izmantojot AirDry funkciju.

## 9.9 Funkcija Auto Off

Šī funkcija ietaupa enerģiju, izslēdzot ierīci, ja tā netiek lietota.

Funkcija ieslēdzas automātiski.

- kad programma pabeigta;
- pēc 5 minūtēm, ja nav palaista programma.

## 9.10 Programmas beigas

Kad programmas darbība ir beigusies, displejā redzams **0:00**.

Funkcija Auto Off automātiski izslēdz ierīci.

Visi taustiņi, izņemot ieslēgšanas/izslēgšanas taustiņu, ir neaktīvi.

# 10. PADOMI UN IETEIKUMI

## 10.1 Vispārīga informācija

Tālāk sniegtie ieteikumi nodrošinās optimālus tīrīšanas un žāvēšanas rezultātus, lietojot ierīci ikdienā, kā arī aizsargās vidi.

- Trauku mazgāšana trauku mazgājamajā mašīnā atbilstoši lietošanas instrukcijā sniegtajiem norādījumiem parasti patērē mazāk

ūdens un elektroenerģijas nekā trauku mazgāšana ar rokām.

- Pielādējiet trauku mazgājamo mašīnu pilnībā, lai taupītu ūdeni un elektroenerģiju. Labākiem mazgāšanas rezultātiem izkārtojiet traukus grozos tā, kā norādīts lietošanas instrukcijā, un nepārkraujiet grozus.

- Neskalojiet traukus paši. Tas palielina ūdens un elektroenerģijas patēriņu. Ja nepieciešams, izvēlieties programmu ar mērcēšanas fāzi.
  - Notīriet lielākas ēdienu atliekas no traukiem un iztukšojiet krūzes un glāzes pirms to ievietošanas ierīcē.
  - Iemērciet vai nedaudz nomazgājiet traukus ar piedegušu ēdienu pirms mazgāšanas ierīcē.
  - Pārliedcinieties, ka trauki grozos neskaras un nepārsedz viens otru. Tikai tādējādi ūdens var pilnīgi nokļūt uz traukiem un mazgāt tos.
  - Jūs varat lietot trauku mazgājamās mašīnas mazgāšanas līdzekli, skalošanas līdzekli un specializēto sāli atsevišķi, vai arī izmantot kombinētās mazgāšanas līdzekļa tabletes (piem., "Viss vienā"). Ievērojiet uz iepakojuma redzamās norādes.
  - Izvēlieties programmu atbilstoši ielādes veidam un netīrības pakāpei. ECO sniedz visefektīvāko ūdens un elektroenerģijas patēriņu.
  - Lai novērstu kaļķakmens veidošanos ierīcē:
    - Uzpildiet sāls tvertni, kad nepieciešams.
    - Izmantojiet ieteicamo mazgāšanas līdzekļa un skalošanas līdzekļa daudzumu.
    - Pārliedcinieties, vai iestatītais ūdens mīkstinātāja līmenis atbilst ūdens cietības pakāpei.
    - Ievērojiet norādījumus, kas sniegti sadaļā "**Kopšana un tīrīšana**".
- optimālu mazgāšanas un žāvēšanas rezultātu.
- Mazgāšanas līdzekļa tabletes īso programmu laikā pilnībā neizšķīst. Lai nepieļautu mazgāšanas līdzekļa nogulsnes uz traukiem, iesakām mazgāšanas līdzekļa tabletes izmantot garajās programmās.
  - Vienmēr lietojiet pareizo daudzumu mazgāšanas līdzekļa. Nepietiekošs mazgāšanas līdzekļa daudzums var novest pie sliktā mazgāšanas rezultāta un cieta ūdens paliekām vai traipiem uz traukiem. Lietojot pārāk daudz mazgāšanas līdzekļa mīksta vai mīkstinātā ūdens gadījumā, atstās mazgāšanas līdzekļa paliekas uz traukiem. Pielāgojiet mazgāšanas līdzekļa daudzumu atbilstoši ūdens cietībai. Skatiet norādes uz mazgāšanas līdzekļa iepakojuma.
  - Vienmēr lietojiet pareizo daudzumu skalošanas līdzekļa. Nepietiekošs skalošanas līdzekļa daudzums samazina žāvēšanas rezultātu. Lietojot pārāk daudz skalošanas līdzekļa, atstāj zilganu slāni uz traukiem.
  - Pārbaudiet, lai ūdens mīkstinātāja līmenis ir pareizs. Ja līmenis ir pārāk augsts, paaugstinātais sāls daudzums ūdeni var veidot rūsu uz galda piederumiem.

## 10.2 Speciālās sāls, skalošanas līdzekļa un mazgāšanas līdzekļa lietošana

- Izmantojiet tikai trauku mazgājamai mašīnai paredzētu speciālo sāli, skalošanas līdzekli un mazgāšanas līdzekli. Citi izstrādājumi var radīt ierīces bojājumus.
- Vietās, kur ūdens ir ciets un ļoti ciets, mēs iesakām izmantot parastos trauku mašīnu mazgāšanas līdzekļus (pulveri, gelu, tabletes bez papildu īpašībām), skalošanas līdzekli un speciālo sāli atsevišķi, lai iegūtu

## 10.3 Ja vēlaties pārtraukt izmantot kombinētās mazgāšanas līdzekļa tabletes

Pirms sākt atsevišķi izmantot mazgāšanas līdzekli, speciālo sāli un skalošanas līdzekli, rīkojieties šādi.

1. Iestatiet visaugstāko ūdens mīkstinātāja līmeni.
2. Pārliedcinieties, ka specializētās sāls un skalošanas līdzekļa tvertnes ir pilnas.
3. Aktivizējiet programmu Quick Nepievienojiet mazgāšanas līdzekli un neievietojiet grozos traukus.
4. Kad programma ir beigusies, noregulējiet ūdens mīkstinātā līmeni atbilstoši ūdens cietībai jūsu apgabalā.
5. Noregulējiet skalošanas līdzekļa dozēšanas daudzumu.

## 10.4 Pirms programmas sākšanas

Pirms izvēlētās programmas palaišanas pārliecinieties, ka ievērots tālāk minētais.

- Filtri ir tīri un pareizi uzstādīti.
- Sāls tvertnes vāks ir cieši aizvērts.
- Nav aizsprostoti izsmidzinātāji.
- Specializētais sāls un skalošanas līdzeklis ir pietiekamā daudzumā (ja netiek izmantotas kombinētās mazgāšanas līdzekļa tabletes).
- Priekšmeti grozos ir izvietoti pareizi.
- Programma ir atbilstoša ievietotajam daudzumam un netīrības līmenim.
- Tiek izmantots atbilstošs mazgāšanas līdzekļa daudzums.

## 10.5 Grozu piepildīšana

- Vienmēr izmantojiet visu groza ietilpību.
- Izmantojiet ierīci, lai mazgātu tikai tādus priekšmetus, kurus drīkst mazgāt trauku mazgājamajā mašīnā.
- Nemazgājiet trauku mazgājamajā mašīnā šādus materiālus saturošus priekšmetus: koks, rags, alva, varš, alumīnijs, trausls porcelāns ar ornamentiem un oglekļa tērauds bez aizsargpārklājuma. Tas var izraisīt šo materiālu plaisāšanu, savērpšanos,

krāsas maiņu, iedobumu veidošanos vai rūsu.

- Nemazgājiet ierīcē priekšmetus, kas var uzsūkt ūdeni (sūkļus, mājsaimniecības drānas).
- Ievietojiet dobus priekšmetus (tases, glāzes un pannas) ar atvērumu uz leju.
- Pārliecinieties, vai glāzes nesaskaras.
- Ievietojiet vieglus vai plastmasas priekšmetus augšējā grozā.
- Pārbaudiet, vai priekšmeti brīvi nekustas.
- Ievietojiet galda piederumus un mazus priekšmetus galda piederumu atvilktnē.
- Pirms aktivizējat programmu, pārliecinieties, ka nav traucēta izsmidzinātāju kustība.

## 10.6 Grozu iztukšošana

1. Pirms trauku izņemšanas ļaujiet tiem atdzist. Karsti trauki var būt triecienneizturīgi.
2. Vispirms iztukšojiet apakšējo trauku grozu, tad augšējo.



Pēc programmas pabeigšanas ūdens joprojām var palikt uz ierīces iekšējām virsmām.

# 11. KOPŠANA UN TĪRĪŠANA



### BRĪDINĀJUMS!

Pirms apkopes, izņemot programmas Machine Care palaišanu, izslēdziet ierīci un atvienojiet spraudkontakta no elektrotīkla.



Netīri filtri un nosprostotas izsmidzinātāju atveres pasliktina mazgāšanas rezultātus. Pārbaudiet šos elementus regulāri un, ja nepieciešams, notīriet.

## 11.1 Machine Care

Machine Care ir programma, kas paredzēta optimālai ierīces iekšpusē tīrīšanai. Tā likvidē kalķakmens nogulšņu un taukvielu uzkrāšanos.



Ja ierīce nosaka, ka nepieciešama



tīrīšana, iedegas indikators . Ieslēdziet programmu Machine Care, lai tīrītu ierīces iekšpusi.

## Kā palaist programmu Machine Care



Pirms programmas Machine Care aktivizēšanas notīriet filtrus un izsmidzinātājus.

1. Lietojiet atkalķošanas vai tīrīšanas līdzekļus, kas paredzēti tieši trauku mazgājamām mašīnām. Ievērojiet uz iepakojuma redzamās norādes. Nelieciet traukus grozos.
2. Piespiediet vienlaicīgi + un  un turiet tos piespiestus aptuveni 3 sekundes.

Mirgo indikatoru  un . Displejā rāda programmas ilgumu.

- Lai sāktu programmu, aizveriet ierīces durvis.

Pēc programmas beigām indikators  nedeg.

## 11.2 Iekšpuses tīrīšana

- Tīriet ierīces iekšpusi ar mīkstu mitru drānu.
- Neizmantojiet abrazīvus izstrādājumus, abrazīvus sūkļus, asus instrumentus, spēcīgas ķīmikālijas vai šķīdinātājus.
- Reizi nedēļā noslaukiet ierīces durvis, tostarp gumijas blīvi.
- Lai saglabātu jūsu ierīces darbības efektivitāti, vismaz reizi divos mēnešos ir ieteicams izmantot īpaši trauku mazgājamajām mašīnām paredzētu tīrīšanas līdzekli. Rūpīgi ievērojiet uz produkta iepakojuma sniegtos norādījumus.
- Lai gūtu optimālus rezultātus, aktivizējiet programmu Machine Care.

## 11.3 Svešķermeņu izņemšana

Pārbaudiet filtrus un sifonu pēc katras trauku mazgājamās mašīnas lietošanas reizes. Svešķermeņi (piemēram, stikla gabali, kauli vai zobu bakstāmie kociņi, u.c.) pasliktina mazgāšanas rezultātu un var sabojāt drenāžas sūkni.



### UZMANĪBU!

Ja nav iespējams izņemt no ierīces svešķermeņus, sazinieties ar pilnvaroto servisa centru.

- Izjauciet filtrus, kā norādīts šajā sadaļā.
- Manuāli izņemiet no ierīces visus svešķermeņus.
- Salieciet atpakaļ filtrus, kā norādīts šajā sadaļā.

## 11.4 Ārpuses tīrīšana

- Tīriet ierīci ar mitru, mīkstu drānu.
- Izmantojiet tikai neitrālus mazgāšanas līdzekļus.
- Neizmantojiet abrazīvus izstrādājumus, abrazīvus sūkļus vai šķīdinātājus.

## 11.5 Filtru tīrīšana

Filtru sistēma sastāv no 3 komponentiem.

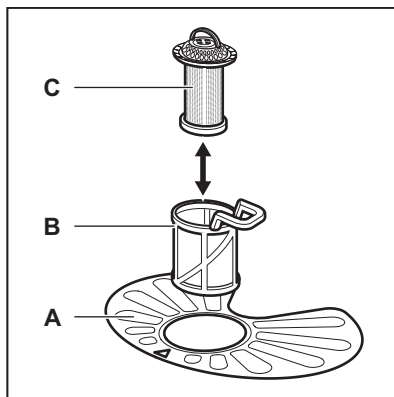

- Pagrieziet filtru (B) pretēji pulksteņa rādītāja virzienam un izņemiet to.

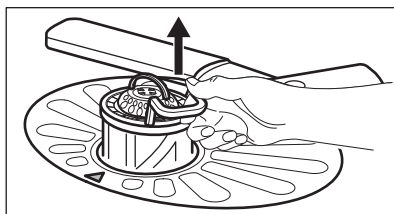
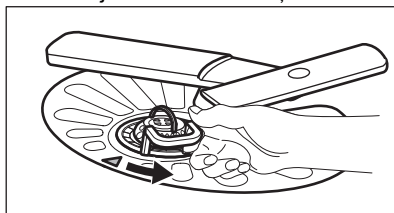

- Izņemiet filtru (C) no filtra (B).
- Izņemiet plakano filtru (A).

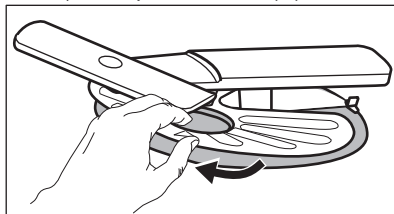

- Nomazgājiet filtrus.

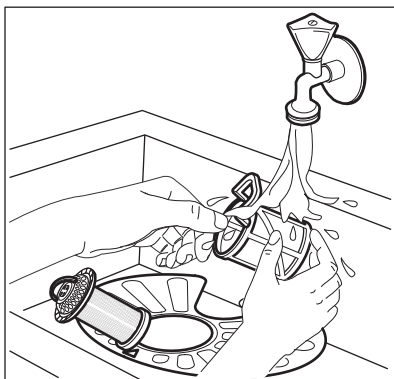

5. Pārliecinieties, ka nostādīnātājā vai ap tā malām nav ēdiena atlieku un neīrūmu.
6. Ievietojiet atpakaļ plakano filtru (A). Pārliecinieties, ka tas ir pareizi novietots zem abām vadīklām.

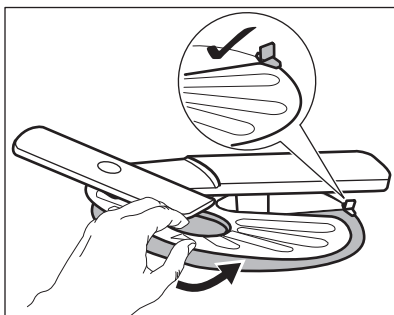

7. Salieciet atpakaļ filtrus (B) un (C).
8. Ievietojiet filtru (B) atpakaļ plakanajā filtrā (A). Grieziet to pulksteņa rādītāja virzienā, līdz tas nofiksējas.

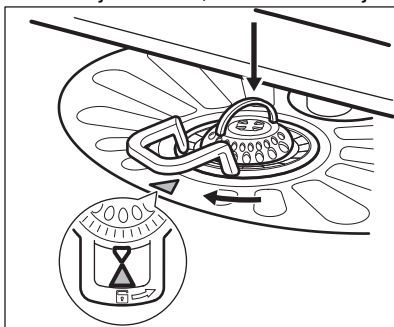

### UZMANĪBU!

Nepareiza filtru pozīcija var izraisīt sliktus mazgāšanas rezultātus un ierīces bojājumus.

## 11.6 Apakšējā izsmidzinātāja tīrīšana

Iesakām regulāri tīrīt apakšējo izsmidzinātāju, lai nelautu neīrūmiem aizsprostot atveres.

Aizsprostotas atveres var radīt neapmierinošus mazgāšanas rezultātus.

1. Lai noņemtu apakšējo izsmidzinātāju, pavelciet to uz augšu.

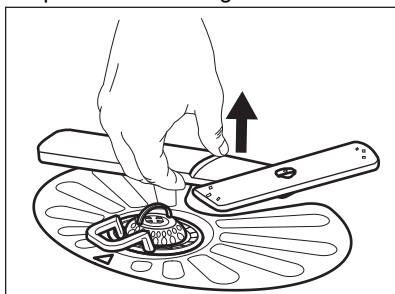

2. Nomazgājiet izsmidzinātāju zem tekoša ūdens. Lietojiet tievu, asu instrumentu, piem., zobu bakstāmo, lai iztīrītu no atverēm neīrūmus.

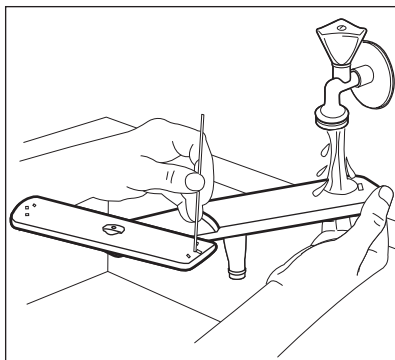

3. Lai uzstādītu izsmidzinātāju atpakaļ vietā, piespiediet to uz leju.

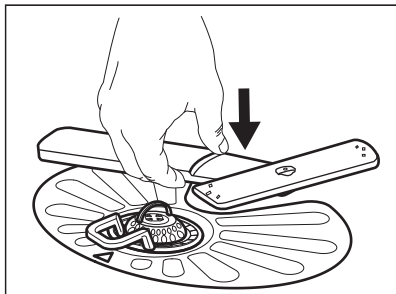

## 11.7 Augšējā izsmidzinātāja tīrīšana

Nenoņemiet augšējo izsmidzinātāju. Ja izsmidzinātāja atveres ir aizsprostotas, izfīriet atlikušos netīrumus ar plānu, smailu priekšmetu, piemēram, zobu bakstāmo kociņu.

## 11.8 Griestu izsmidzinātāja tīrīšana

Mēs iesakām regulāri tīrīt griestu izsmidzinātāju, lai neļautu netīrumiem nobloķēt atveres. Aizsērējušas atveres var radīt neapmierinošus mazgāšanas rezultātus.

Griestu izsmidzinātājs ir ievietots ierīces griestos. Izsmidzinātājs (C) ir uzstādīts padeves caurulē (A) ar stiprinājuma elementu (B).

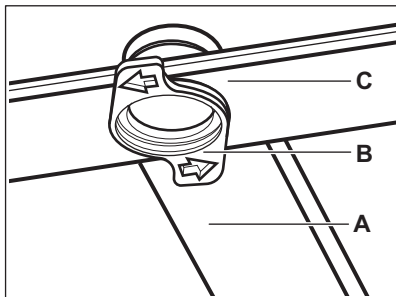

1. Atbrīvojiet atdures galda piederumu atvilktnes sliežu abās pusēs un izņemiet atvilktni.

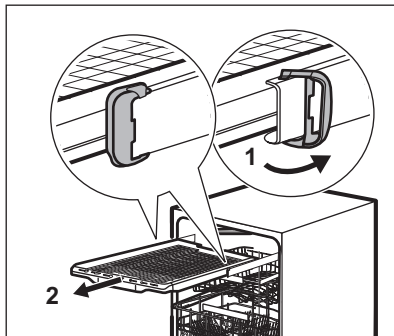

2. Nolaidiet augšējo grozu līdz zemākajam līmenim, lai varētu vieglāk piekļūt izsmidzinātājam.
3. Lai atvienotu izsmidzinātāju (C) no padeves caurules (A), pagrieziet stiprinājuma elementu (B) pretēji pulksteņa rādītāja virzienam un pavelciet izsmidzinātāju uz leju.
4. Nomazgājiet izsmidzinātāju zem tekoša ūdens. Lietojiet tievu, asu instrumentu, piem., zobu bakstāmo, lai izņemtu no atverēm netīrumus. Laujiet ūdenim tecēt caur atverēm, lai izskatotu netīrumus no iekšpuses.

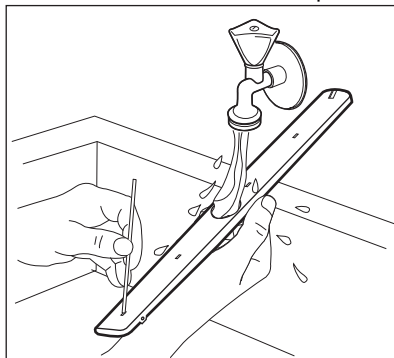

5. Lai uzstādītu izsmidzinātāju (C) atpakaļ, ievietojiet stiprinājuma elementu (B) izsmidzinātājā un nofiksējiet to padeves caurulē (A), pagriežot to pulksteņa rādītāja virzienā. Pārliedzinieties, ka stiprinājuma elements nofiksējas vietā.
6. Uzlieciet galda piederumu atvilktni uz sliedēm un ievietojiet atdures.

## 12. TRAUCĒJUMMEKLĒŠANA



### BRĪDINĀJUMS!

Neatbilstoša ierīces labošana var apdraudēt lietotāja drošību. Visi remontdarbi jāveic kvalificētiem speciālistiem.

Informāciju par iespējamajām problēmām skatiet turpmāk esošajā tabulā.

Dažu problēmu gadījumā displejs rāda brīdinājuma kodu.

**Lielāko daļu radušos problēmu var atrisināt, nesazinoties ar pilnvaroto servisa centru.**

Problēma un brīdinājuma kods	Iespējamais iemesls un risinājums
Jūs nevarat aktivizēt ierīci.	<ul style="list-style-type: none"> <li>Pārbaudiet, vai ierīces kontaktspraudnis ir pieslēgts elektroīkla kontaktligzdai.</li> <li>Pārbaudiet, vai drošinātāju kastē nav izdegušu drošinātāju.</li> </ul>
Nevar palaist programmu.	<ul style="list-style-type: none"> <li>Pārbaudiet, vai ir aizvērtas ierīces durvis.</li> <li>Ja ir iestatīts atliktais starts, atceliet šo iestatījumu vai gaidiet laika atskaites beigas.</li> <li>Ierīce papildina sveķus ūdens mīkstināšanas iekārtā. Šīs procedūras ilgums ir aptuveni piecas minūtes.</li> </ul>
Ierīce neuzpildās ar ūdeni. Displejā redzams <b>i10</b> vai <b>i11</b> .	<ul style="list-style-type: none"> <li>Pārbaudiet, vai ir atvērts ūdens krāns.</li> <li>Pārbaudiet, vai ūdens padeves spiediens nav pārāk zems. Lai saņemtu šo informāciju, sazinieties ar savu vietējo ūdensapgādes uzņēmumu.</li> <li>Pārbaudiet, vai nav aizsprostots ūdens krāns.</li> <li>Pārbaudiet, vai nav aizsprostots ūdens ievades lokanā savienojuma filtrs.</li> <li>Pārbaudiet, vai nav salocījies vai saliekts ūdens padeves lokanais savienojums.</li> </ul>
Ierīce neizsūknē ūdeni. Displejā redzams <b>i20</b> .	<ul style="list-style-type: none"> <li>Pārbaudiet, vai nav aizsprostots izlietnes sifons.</li> <li>Pārbaudiet, vai nav aizsprostota iekšējā filtra sistēma.</li> <li>Pārbaudiet, vai nav salocījies vai pārliiekts ūdens izvades lokanais savienojums.</li> </ul>
Ūdens pretnoplūdes sistēma ir ieslēgta. Displejā redzams <b>i30</b> .	<ul style="list-style-type: none"> <li>Aizveriet ūdens krānu.</li> <li>Pārbaudiet, vai ierīce ir uzstādīta pareizi.</li> <li>Pārbaudiet, vai grozi ir piepildīti atbilstoši lietošanas instrukcijā sniegtajiem norādījumiem.</li> </ul>
Ūdens līmeņa noteikšanas sensora kļūme. Displejā redzams <b>i41</b> – <b>i44</b> .	<ul style="list-style-type: none"> <li>Pārbaudiet, vai filtri ir tīri.</li> <li>Ieslēdziet un izslēdziet ierīci.</li> </ul>

Problēma un brīdinājuma kods	Iespējamais iemesls un risinājums
Mazgāšanas sūkņa vai aizplūdes sūkņa kļūme. Displejā redzams <b>i51 – i59</b> vai <b>i5A – i5F</b> .	<ul style="list-style-type: none"> <li>• Ieslēdziet un izslēdziet ierīci.</li> </ul>
Ierīces iekšienē esošā ūdens temperatūra ir pārāk augsta vai radusies temperatūras sensora kļūme. Displejā redzams <b>i61</b> vai <b>i69</b> .	<ul style="list-style-type: none"> <li>• Pārbaudiet, vai ieplūdes ūdens temperatūra nepārsniedz 60 °C.</li> <li>• Izslēdziet un ieslēdziet ierīci.</li> </ul>
Tehniski ierīces darbības traucējumi. Displejā redzams <b>iC0</b> vai <b>iC3</b> .	<ul style="list-style-type: none"> <li>• Izslēdziet un ieslēdziet ierīci.</li> </ul>
Ūdens līmenis ierīcē ir pārāk augsts. Displejā redzams <b>iF1</b> .	<ul style="list-style-type: none"> <li>• Izslēdziet un ieslēdziet ierīci.</li> <li>• Pārbaudiet, vai filtri ir tīri.</li> <li>• Pārbaudiet, vai ūdens izplūdes sistēmas caurule ir uzstādīta pareizā augstumā no grīdas. Skatiet uzstādīšanas norādes.</li> </ul>
Darbības laikā ierīce vairākkārt apstājas un atsāk darbu.	<ul style="list-style-type: none"> <li>• Tas ir normāli. Tas nodrošina optimālus tīrīšanas rezultātus un ietaupa elektroenerģiju.</li> </ul>
Programma darbojas pārāk ilgi.	<ul style="list-style-type: none"> <li>• Ja ir iestafta atliktā starta iespēja, atceliet atlikšanas iestatījumu vai gaidiet laika atskaites beigas.</li> <li>• Aktivizētās iespējas pagarina programmas darbības ilgumu.</li> </ul>
Displejā norādītais programmas darbības ilgums atšķiras no patēriņa datu tabulā norādītā.	<ul style="list-style-type: none"> <li>• Skatiet patēriņa datu tabulu sadaļā <b>“Programmu izvēle”</b>.</li> </ul>
Atlikušais laiks displejā palielinās un pārlec gandrīz līdz programmas laika beigām.	<ul style="list-style-type: none"> <li>• Tas nav defekts. Ierīce darbojas pareizi.</li> </ul>
Neliela ūdens noplūde no ierīces durvīm.	<ul style="list-style-type: none"> <li>• Ierīce nav nolīmeņota. Atskrūvējiet vaļīgāk vai pievelciet regulējamās kājiņas (pēc nepieciešamības).</li> <li>• Ierīces durvis un veļas tīrpe nav vienā līmenī. Noregulējiet ierīces aizmugurējās kājiņas (pēc nepieciešamības).</li> </ul>
Ierīces durvis ir grūti aizvērt.	<ul style="list-style-type: none"> <li>• Ierīce nav nolīmeņota. Atskrūvējiet vaļīgāk vai pievelciet regulējamās kājiņas (pēc nepieciešamības).</li> <li>• Trauku daļas ir izvīzējušās ārpus groziem.</li> </ul>
Ierīces durvis atveras mazgāšanas cikla laikā.	<ul style="list-style-type: none"> <li>• Aktivizēta funkcija AirDry. Pagad jūs varat deaktivizēt funkciju. Skatiet sadaļu <b>“Pamata iestatījumi”</b>.</li> </ul>

Problēma un brīdinājuma kods	Iespējamais iemesls un risinājums
Graboša vai klauvējoša skaņa ierīces iekšpusē.	<ul style="list-style-type: none"> <li>Trauki nav pareizi izvietoti grozos. Skatiet brošūru par priekšmetu ievietošanu grozā.</li> <li>Pārliecinieties, ka izsmidzinātāji var brīvi rotēt.</li> </ul>
Ierīce atslēdz drošinātāju.	<ul style="list-style-type: none"> <li>Pieejamais strāvas stiprums nav pietiekams, lai apgādātu visas lietotās ierīces ar elektroenerģiju. Pārbaudiet kontaktligzdas strāvas stiprumu ampēros un skaitītāja jaudu vai izslēdziet vienu no lietotajām ierīcēm.</li> <li>Ierīces iekšējie elektriskie traucējumi. Sazinieties ar pilnvaroto servisa centru.</li> </ul>

Pēc ierīces pārbaudīšanas izslēdziet un ieslēdziet to. Ja problēma atkārtojas, sazinieties ar pilnvaroto servisa centru.

Tabulā nenorādītu brīdinājuma kodu gadījumā sazinieties ar pilnvaroto servisa centru.





### BRĪDINĀJUMS!



Iesakām nelietot ierīci, kamēr problēma nav pilnībā atrisināta. Atvienojiet ierīci no elektrotīkla un nepievienojiet to atpakaļ, līdz neesat pārliecināts(-a), ka tā darbojas pareizi.

PNC norādīts uz datu plāksnītes, kura atrodama uz ierīces durvīm. PNC var arī pārbaudīt uz vadības paneļa.

Pirms pārbaudāt PNC, pārliecinieties, ka ierīce ir programmu izvēles režīmā.

1. Piespiediet vienlaicīgi  un  un turiet tos piespiestus aptuveni 3 sekundes.

Displejs rāda ierīces PNC.

2. Lai izietu no PNC skata, vienlaicīgi nospiediet  un  un turiet tos piespiestus aptuveni 3 sekundes. Programma atgriežas pie programmu izvēles režīma.

## 12.1 Izstrādājuma ciparu kods (PNC)

Sazinoties ar pilnvarotu servisa centru, jums nepieciešams norādīt savas ierīces izstrādājuma ciparu kodu.

## 12.2 Trauku mazgāšanas un žāvēšanas rezultāti nav apmierinoši

Problēma	Iespējamais iemesls un risinājums
Slikti mazgāšanas rezultāti.	<ul style="list-style-type: none"> <li>Skatiet sadaļu „Ikdienas lietošana”, „Padomi un ieteikumi” un brošūru par priekšmetu ievietošanu grozā.</li> <li>Lietojiet intensīvākas mazgāšanas programmu.</li> <li>Aktivizējiet iespēju ExtraPower, lai uzlabotu izvēlētās programmas mazgāšanas rezultātus.</li> <li>Izfiriet izsmidzinātāja sprauslas un filtru. Skatiet sadaļu „Apkope un tīrīšana”.</li> </ul>

Problēma	Iespējamais iemesls un risinājums
Slikti žāvēšanas rezultāti.	<ul style="list-style-type: none"> <li>• Galda piederumi pārāk ilgi bija atstāti aizvērtā ierīcē. Aktivizējiet funkciju AirDry, lai iestatītu durvju automātisko atvēršanos un uzlabotu žāvēšanas veiktspēju.</li> <li>• Ierīcē nav skalošanas līdzekļa vai skalošanas līdzekļa deva nav pietiekama. Uzpildiet skalošanas līdzekļa devu vai iestatiet augstāku skalošanas līdzekļa līmeni.</li> <li>• Iemesls var būt skalošanas līdzekļa kvalitāte.</li> <li>• Vienmēr izmantojiet skalošanas līdzekli, pat ar daudzfunkcionālajām tabletēm.</li> <li>• Plastmasas priekšmetus var būt nepieciešams noslaucīt ar dvieli.</li> <li>• Programmai nav žāvēšanas fāzes. Skatiet sadaļu <b>"Programmu pārskats"</b>.</li> </ul>
Uz glāzēm un traukiem ir bālas svītras vai zilganas nogulsnes.	<ul style="list-style-type: none"> <li>• Pārāk liels padotā skalošanas līdzekļa daudzums. Pielāgojiet skalošanas līdzekļa devu zemākam līmenim.</li> <li>• Pārāk liels skalošanas līdzekļa daudzums.</li> </ul>
Uz glāzēm un traukiem ir traipi un izžuvuši ūdens pilieni.	<ul style="list-style-type: none"> <li>• Nepietiekams skalošanas līdzekļa daudzums. Pielāgojiet skalošanas līdzekļa devu augstākam līmenim.</li> <li>• Iemesls var būt skalošanas līdzekļa kvalitāte.</li> </ul>
Ierīces iekšpuse ir mitra.	<ul style="list-style-type: none"> <li>• Tas nav ierīces defekts. Mitrums kondensējas uz ierīces sienām.</li> </ul>
Neparasts putu daudzums mazgāšanas laikā.	<ul style="list-style-type: none"> <li>• Lietojiet trauku mazgājamajām mašīnām paredzētu mazgāšanas līdzekli.</li> <li>• Lietojiet cita ražotāja izgatavotu mazgāšanas līdzekli.</li> <li>• Iepriekš neskalojiet traukus zem tekoša ūdens.</li> </ul>
Rūsas nogulsnes uz galda piederumiem.	<ul style="list-style-type: none"> <li>• Mazgāšanai izmantotajā ūdenī ir pārāk augsts sāls saturs. Skatiet sadaļu <b>"Ūdens mīkstinātājs"</b>.</li> <li>• Ierīcē vienkopus tika ievietoti sudraba un nerūsējošā tērauda galda piederumi. Nenovietojiet tuvu sudraba un nerūsējošā tērauda priekšmetus.</li> </ul>
Programmas beigās dozatorā redzamas mazgāšanas līdzekļa atliekas.	<ul style="list-style-type: none"> <li>• Mazgāšanas līdzekļa tablete iesprūda dozatorā, un ūdens to neaizskaloja.</li> <li>• Ūdens nevar aizskalot mazgāšanas līdzekli no dozatora. Pārbaudiet, vai izsmidzinātājs nav bloķēts vai aizsprostots.</li> <li>• Pārlicinieties, ka grozos ievietotie priekšmeti netraucē atvērties mazgāšanas līdzekļa dozatora vākam.</li> </ul>
Smaka ierīces iekšpusē.	<ul style="list-style-type: none"> <li>• Skatiet sadaļu <b>"Iekšējā tīrīšana"</b>.</li> <li>• Aktivizējiet programmu Machine Care ar trauku mazgājamajām mašīnām paredzētu atkalžotāju vai tīrīšanas līdzekli.</li> </ul>

Problēma	Iespējamais iemesls un risinājums
Kaļķakmens atliekas uz galda piederumiem, kā arī uz tilpnes un durvju iekšpusēs.	<ul style="list-style-type: none"> <li>Sāls līmenis ir zems, pārbaudiet uzpildīšanas indikatoru.</li> <li>Sāls tvertnes vāks ir pārāk vaļīgs.</li> <li>Krāna ūdens ir ciets. Skatiet sadaļu „<b>Ūdens mīkstinātājs</b>”.</li> <li>Izmantojiet sāli un iestatiet ūdens mīkstinātāja reģenerāciju, pat, ja lietojat kombinētās trauku mazgāšanas tabletes. Skatiet sadaļu „<b>Ūdens mīkstinātājs</b>”.</li> <li>Sāciet programmu Machine Care ar trauku mazgājamām mašīnām paredzētu atkaļķošanas līdzekli.</li> <li>Ja joprojām parādās kaļķakmens nogulsnes, iztīriet ierīci ar piemērotiem mazgāšanas līdzekļiem.</li> <li>Izmēģiniet citu mazgāšanas līdzekli.</li> <li>Sazinieties ar mazgāšanas līdzekļa ražotāju.</li> </ul>
Nespodri, krāsu zaudējuši vai ieplūsuši trauki.	<ul style="list-style-type: none"> <li>Pārlicinieties, ka ierīcē tiek mazgāti tikai tādi trauki, kurus drīkst mazgāt trauku mazgājamajā mašīnā.</li> <li>Ievietojiet un izņemiet traukus no groza uzmanīgi. Aplūkojiet brošūru par priekšmetu ievietošanu grozā.</li> <li>Ievietojiet trauslus priekšmetus augšējā grozā.</li> <li>Aktivizējiet iespēju GlassCare, lai nodrošinātu īpašas rūpes stikla izstrādājumiem un trausliem priekšmetiem.</li> </ul>



Skatiet sadaļas “**Pirms pirmās lietošanas**”, “**Ikdienas lietošana**” vai “**Padomi un ieteikumi**”, lai noskaidrotu citus iespējamus iemeslus.

## 13. TEHNISKĀ INFORMĀCIJA

Izmēri	Platums / augstums / dziļums (mm)	596 / 818 - 898 / 550
Elektrotīkla savienojums <sup>1)</sup>	Spriegums (V)	220 - 240
	Frekvence (Hz)	50
Ūdens pievada spiediens	Min. / maks. bar (MPa)	0.5 (0.05) / 10 (1.0)
Ūdens padeve	Aukstais ūdens vai karstais ūdens <sup>2)</sup>	maks. 60°C
Kapacitāte	Vietas iestatījumi	14

<sup>1)</sup> Citas vērtības skatiet tehnisko datu plāksnītē.

<sup>2)</sup> Ja karstais ūdens tiek piegādāts, izmantojot alternatīvu enerģijas avotu (piemēram, saules paneļus), izmantojiet karstā ūdens piegādi, lai samazinātu elektroenerģijas patēriņu.

### 13.1 Saite uz ES EPREL datu bāzi

QR kods uz ierīces enerģijas marķējuma satur tīmekļa saiti uz šīs ierīces reģistrāciju ES EPREL datu bāzē. Saglabājiet enerģijas marķējumu kopā ar lietotāja rokasgrāmatu un visiem pārējiem ierīces komplektācijā iekļautajiem dokumentiem.

Informāciju par produkta veikspēju var atrast ES EPREL datu bāzē, izmantojot

saiti <https://eprel.ec.europa.eu> un modeļa nosaukumu un produkta numuru, kas atrodams uz ierīces datu plāksnītes. Skatiet sadaļu "Produkta apraksts".

Lai uzzinātu vairāk informācijas par enerģijas marķējumu, apmeklējiet [www.theenergylabel.eu](http://www.theenergylabel.eu).

## 14. APSVĒRUMI PAR VIDES AIZSARDZĪBU

Nododiet otrreizējai pārstrādei materiālus ar simbolu . Ievietojiet iepakojuma materiālus atbilstošajos konteineros to otrreizējai pārstrādei. Palīdziet aizsargāt apkārtējo vidi un cilvēku veselību, atkārtoti pārstrādājot elektrisko un elektronisko iekārtu atkritumus.

Neizmetiet ierīces, kas apzīmētas ar šo simbolu , kopā ar mājsaimniecības atkritumiem. Nododiet izstrādājumu vietējā otrreizējās pārstrādes punktā vai sazinieties ar vietējo pašvaldību.





[www.aeg.com/shop](http://www.aeg.com/shop)



156800822-A-212024



**AEG**